

Electroferastrau pe acumulator RURIS 2624E



1. INTRODUCERE	2
2. INSTRUCȚIUNI DE SIGURANȚĂ	2
3. DATE TEHNICE	5
4. PREZENTARE GENERALĂ A UTILAJULUI	5
5. MĂSURI DE SIGURANȚĂ ÎMPOTRIVA RECOLULUI	6
6. GHIDUL DE MONTAJ	6
7. GHIDUL DE UTILIZARE	7
8. INSTRUCȚIUNI GENERALE PENTRU TĂIERE	8
9. CURĂȚAREA ȘI ÎNTREȚINEREA	10
10. DECLARAȚII DE CONFORMITATE	11

1. INTRODUCERE

Stimate client!

Îți mulțumim pentru decizia de a cumpăra un produs RURIS și pentru încrederea acordată companiei noastre! RURIS este pe piață din anul 1993 și în tot acest timp a devenit un brand puternic, care și-a construit reputația prin respectarea promisiunilor, dar și prin investițiile continue menite să vină în ajutorul clienților cu soluții fiabile, eficiente și de calitate.

Suntem convinși că veți aprecia produsul nostru și vă veți bucura de performanțele sale timp îndelungat. RURIS nu oferă clienților săi doar utilaje, ci soluții complete. Un element important în relația cu clientul este consilierea atât înainte de vânzare, cât și post vânzare, clienții RURIS având la dispoziție o întreagă rețea de magazine și puncte service partenere.

Pentru a vă bucura de produsul cumpărat, vă rugăm să parcurgeți cu atenție manualul de utilizare. Prin respectarea instrucțiunilor, o să aveți garanția unei utilizări îndelungate.

Compania RURIS lucrează continuu pentru dezvoltarea produselor sale și de aceea își rezervă dreptul de a modifica printre altele forma, înfățișarea și performanțele acestora, fără a avea obligația de a comunica acest lucru în prealabil.

Vă mulțumim încă o dată că ați ales produsele RURIS!











Informații și suport clienți:

Telefon: 0351.820.105

e-mail: info@ruris.ro

2. INSTRUCȚIUNI DE SIGURANȚĂ

2.1. ATENȚIONĂRI PE UTILAJ

	Avertizare! Pericol!		Atenție la recul.
	Purtați echipament pentru protecția mâinilor.		Utilizați electroferăstrăul cu ambele mâini
	Purtați protecție auditivă.		Purtați încălțăminte de protecție.
	Purtați de protecție.		Citiți manualul.
	Nu operați cu o singură mână		A nu se expune la ploaie.
	Marcaj CE		

2.2. AVERTIZĂRI

Înainte de a utiliza electroferastraul, citiți și respectați toate avertismentele, precauțiile și instrucțiunile din acest manual.



NOTĂ: Următoarele informații de siguranță nu sunt destinate să acopere toate condițiile și situațiile posibile, asta se poate întâmpla. Citiți întregul manual de utilizare. Nerespectarea instrucțiunilor și a informațiilor de siguranță poate duce la răni grave sau deces.

REGULI GENERALE DE SIGURANȚĂ

PĂSTRAȚI ACESTE INSTRUCȚIUNI DE SIGURANȚĂ.

AVERTISMENT: Nu utilizați electroferastraul până nu citiți acest manual de instrucțiuni și cunoașteți instrucțiunile de siguranță, operare și întreținere.

SIGURANȚA ZONEI DE LUCRU

- Păstrați zona de lucru curată și bine iluminată.
- Nu utilizați sculele electrice în atmosfere explozive, cum ar fi în prezența lichidelor, gazelor sau vaporilor de combustibil. Unelele electrice creează scântei care pot aprinde gazele sau vaporii de combustibil.
- Țineți copiii și trecătorii departe. Toți vizitatorii și animalele de companie trebuie ținute la o distanță sigură față de zona de lucru.
- Nu permiteți copiilor sau persoanelor neinstruite să folosească acest utilaj.
- Nu expuneți sculele electrice la ploaie sau umezeală. Dacă apa pătrunde într-o unealtă electrică, va crește riscul de șoc electric.
- Nu manipulați unealta cu mâinile ude.
- Nu permiteți niciodată copiilor să opereze echipamentul. Nu permiteți niciodată adulților să opereze echipamentul fără instrucțiuni adecvate.
- Purtați întotdeauna ochelari și mască de protecție.
- Prindeți părul lung deasupra nivelului umerilor pentru a preveni prinderea acestuia în piesele mobile.
- Nu expuneți utilajul la ploaie, depozitați-l în interior.
- Nu operați în condiții de lumină slabă.
- Țineți toate părțile corpului departe de orice parte în mișcare a utilajului.
- Purtați pantaloni lungi, bocanci de protecție și mănuși. Evitați îmbrăcămintea largă și bijuteriile care pot rămâne prinse în părțile mobile ale utilajului.
- Nu forțați utilajul.
- Nu folosiți echipamentul desculț sau cu sandale sau încălțăminte neadecvată. Purtați încălțăminte de protecție.
- Păstrați o poziție fermă și echilibrul atunci când utilizați electroferastraul.
- Nu utilizați unealta dacă întrerupătorul nu este funcțional.
- Păstrați toți trecătorii, copiii și animalele de companie la cel puțin 50 de metri distanță. Nu utilizați această unitate când sunteți obosit, bolnav sau sub influența alcoolului, drogurilor sau a medicamentelor.
- Țineți toate părțile corpului departe de părțile mobile și de toate suprafețele fierbinți ale unelei.
- Verificați zona de lucru înainte de fiecare utilizare. Îndepărtați toate obiectele, cum ar fi pietre, sticlă spartă, cuie, sârmă sau sfoară care pot fi aruncate sau prinse de utilaj.
- Folosiți numai piese de schimb și accesorii originale de la producător. Utilizarea oricărei alte părți poate crea un pericol sau poate cauza deteriorarea produsului.
- Unelele cu baterii nu trebuie să fie conectate la o priză electrică; deci mereu sunt în stare de funcționare. Fiți conștienți de potențialele pericole atunci când nu vă folosiți unealta cu baterii sau la schimbarea accesoriilor. Respectarea acestei reguli va reduce riscul de electrocutare, incendiu sau vătămare corporală gravă.
- Scoateți sau deconectați bateria înainte de a întreține sau curăța utilajul.
- Nu aruncați bateriile în foc, celulele pot exploda. Consultați regulile locale pentru posibilele instrucțiuni speciale de eliminare.
- Nu deschideți și nu deteriorați bateriile. Electrolitul eliberat este coroziv și poate irita ochii sau pielea. Poate fi toxic dacă este înghițit.
- Nu așezați unelele cu baterii sau bateriile acestora lângă foc sau căldură. Acest lucru va reduce riscul de explozie.
- Nu zdrobiți, scăpați și nu deteriorați acumulatorul. Nu folosiți o baterie sau un încărcător care a căzut sau a primit o lovitură puternică.
- Nu îndreptați unealta în direcția oamenilor sau a animalelor de companie.

- Când nu este utilizată, unealta trebuie depozitată în interior, într-o zonă uscată, încuiată, care să nu fie la îndemâna copiilor.
- Țineți unealta cu grijă. Păstrați unealta curată pentru a avea o performanță ridicată. Urmați instrucțiunile pentru întreținerea corespunzătoare.
- Pentru a reduce riscul de electrocutare, nu expuneți utilajul în ploaie, nu îl folosiți pe suprafețe umede. Depozitați-l în interior.
- Păstrați aceste instrucțiuni. Consultați-le frecvent și folosiți-le pentru a instrui pe alții care pot folosi acest utilaj.
- Țineți copiii departe de zona de lucru și sub supravegherea unui adult responsabil.
- Nu permiteți copiilor să opereze unealta.

SECURITATE PERSONALĂ

NU utilizați electroferăstrăul cu lanț cu o singură mână! Utilizarea cu o singură mână prezintă pericol de rănire gravă a operatorului, a ajutoarelor sau a privitorilor. Ferăstrăul cu lanț este proiectat pentru utilizarea cu ambele mâini.

Utilizați încălțăminte de protecție, îmbrăcăminte bine ajustată, ochelari de protecție și dispozitive de protecție pentru ochi, urechi și cap.

NU permiteți apropierea altor persoane la pornirea ferăstrăului cu lanț sau în timpul tăierii. Nu permiteți accesul privitorilor și al animalelor în zona de lucru.

NU începeți tăierea înainte de a asigura o zonă de lucru liberă, sprijin stabil pe picioare și o cale de retragere din apropierea arborelui doborât stabilită.

Feriți toate părțile corpului de ferăstrăul cu lanț în timpul funcționării.

Înainte de pornirea motorului, verificați dacă electroferăstrăul cu lanț nu atinge alte obiecte.

NU utilizați electroferăstrăul cu lanț dacă este deteriorat, reglat necorespunzător sau montat incomplet și fără o fixare corespunzătoare. Verificați dacă ferăstrăul cu lanț se oprește la eliberarea pârghiei.

Procedați cu atenție maximă la tăierea tufișurilor și puietilor de dimensiuni mici, deoarece materialele subțiri pot fi antrenate de lamă și proiectate către dvs. sau vă pot dezzechilibra.

La tăierea crengilor tensionate, atenție la recul, pentru a evita lovirea în momentul eliberării tensiunii fibrelor lemnelui.

Mânerile trebuie să fie în permanență uscate, curate și fără ulei sau amestec de carburant.

Utilizați electroferăstrăul cu lanț numai în zone bine ventilate.

NU utilizați ferăstrăul cu lanț dacă nu ați fost instruit.

Orice intervenții asupra electroferăstrăului cu lanț care nu sunt menționate în instrucțiunile privind siguranța și întreținerea din manualul de utilizare trebuie efectuate numai de personal calificat într-un service autorizat RURIS.

La transportarea electroferăstrăului cu lanț, utilizați protecția pentru lamă.

NU utilizați ferăstrăul cu lanț în apropierea lichidelor sau gazelor inflamabile, atât în interior cât și în exterior.

Pericol de explozie și / sau de incendiu.

UTILIZAȚI UNEALTA CORESPUNZĂTOARE: tăiați doar lemn. Nu utilizați electroferăstrăul cu lanț în alte scopuri decât cel pentru care a fost concepută. De exemplu, nu utilizați ferăstrăul cu lanț la tăierea plasticului, zidăriei și a altor materiale de construcție.

Cei care utilizează pentru prima oară un ferăstrău cu lanț trebuie să fie instruiți practic de un utilizator experimentat cu privire la utilizarea ferăstrăului cu lanț și a echipamentului de protecție.

Nu încercați să țineți electroferăstrăul cu lanț cu o singură mână. Forțele de reacție nu pot fi controlate și riscați să pierdeți controlul asupra electroferăstrăului. Pericol de patinare sau recul al lamei și a lanțului pe creangă sau pe buștean.

Atenție la praful și aerosolii toxici (cum ar fi pulberea rezultată la tăiere sau aerosolii de ulei de la lubrifierea lanțului). Protejați-vă corespunzător.

UTILIZAREA ȘI ÎNTREȚINEREA

- Familiarizați-vă cu unealta. Citiți cu atenție manualul, aflați aplicațiile și limitările acestuia, precum și pericolele potențiale specifice asociate cu acest utilaj.
- Verificați dacă există părți în mișcare nealiniat sau blocate, piese rupte și orice alte defecțiuni care ar putea afecta funcționarea unelei. Dacă este deteriorată, reparați unealta electrică înainte de a o folosi.
- Nu forțați unealta electrică. Utilizați unealta electrică corect pentru aplicația dvs.
- Deconectați acumulatorul de la unealta electrică înainte de a efectua reglaje, schimbarea accesoriilor sau depozitarea sculelor electrice.
- Verificați funcționarea unelei înainte de a o utiliza.
- Păstrați lama de tăiere ascuțită și curată

- Nu utilizați unealta dacă nu conține o etichetă de avertizare lizibilă.
- Folosiți unealta electrică în conformitate cu aceste instrucțiuni, ținând cont condițiile de lucru. Utilizarea sculei electrice pentru operații altele decât cele prevăzute ar putea duce la o situație periculoasă.

AVERTISMENT: Când transportați sau întrețineți unitatea, deconectați întotdeauna bateria.

3. DATE TEHNICE

Motor	Electric, cu perii
Acumulator	Li-Ion 20V 4 Ah (nu este inclusa in produs)
Port Acumulatori	1
Turatie	3600 rpm
Lungime șină	12" (300mm)
Lungime maxima taiere	275 mm
Lanț	3/8 1.1
Viteză lanț	7 m/s
Sistem de tensionare lanț	Buton SDS- tensionare rapida a lanțului fara Unelte
Capacitate rezervor ulei	210 ml
Sistem de lubrifiere lanț	Automat
Vibrații maner	F:a=2.85m/s ² , R:a=2.18m/s ²
Greutate netă cu accesorii	9kg

4. PREZENTARE GENERALĂ A UTILAJULUI

1. Gheară sprijin
2. Pârghie de frânare a lanțului
3. Mâner frontal
4. Mâner posterior
5. Buton de deblocare (siguranță)
6. Buton Pornit/Oprit (ON/OFF)
7. Capac rezervor ulei
8. Capac roată lanț
9. Șurub de fixare pentru capacul roții lanțului
10. Șurub pentru tensionarea lanțului
11. Indicator nivel ulei lanț

Imaginile sunt cu caracter informativ, furnizorul își rezervă dreptul de a aduce modificări structurale și funcționale față de utilajul prezentat în acest manual.

Bateria beneficiază de funcția "α UP-Innovation RURIS". Aceasta funcție ajută bateria atunci când ajunge în pragul critic de descărcare. Ruris a venit cu o inovație în sistemul celulelor din interiorul bateriei, prin care bateria se poate reîncărca după o perioadă lungă de timp în care a stat descărcată. Astfel, utilizatorii RURIS se pot bucura de fiabilitatea și inovația RURIS. După depozitare, se recomandă încărcarea la un interval de 6 luni- 1 an

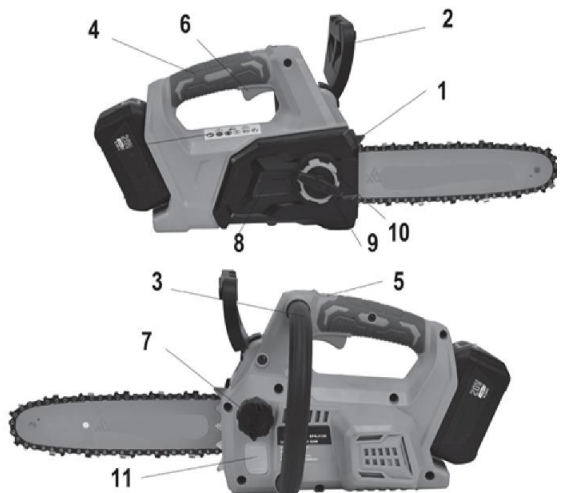

5. MĂSURI DE SIGURANȚĂ ÎMPOTRIVA RECULULUI

RECOLUL se poate produce dacă VÂRFUL sau EXTREMITATEA lamei atinge orice obiect, sau dacă lemnul se strânge și prinde lanțul în tăietură.

Contactul cu vârful poate produce uneori o reacție extrem de rapidă, aruncând lama în sus și înapoi către operator.

BLOCAREA lanțului de-a lungul PĂRȚII INFERIOARE a lamei poate TRAGE ferăstrăul înainte, dinspre operator.

BLOCAREA lanțului de-a lungul PĂRȚII SUPERIOARE a lamei poate ÎMPINGE rapid ferăstrăul înapoi către operator.

Oricare din aceste reacții poate duce la scăparea de sub control a ferăstrăului, ceea ce poate provoca răni grave.

O înțelegere elementară a reculului poate reduce sau elimina efectul de surpriză. Surpriza este una din cauzele accidentelor.

În timpul funcționării electroferăstrăului, țineți ferm ferăstrăul cu ambele mâini, cu mâna dreaptă pe mânerul posterior și mâna stângă pe mânerul anterior. Prindeți cu fermitate, cu degetele împrejurul mânerelor electroferăstrăului cu lanț. Prinderea fermă ajută la reducerea reculului și la păstrarea controlului asupra ferăstrăului. Nu îi dați drumul.

Verificați dacă nu există obstacole în zona în care tăiați. Nu permiteți contactul vârfului lamei cu trunchiuri, crengi sau orice alte obstacole de care s-ar putea lovi în timpul utilizării electroferăstrăului.

Nu vă întindeți prea mult și nu tăiați deasupra nivelului umerilor.

Urmați instrucțiunile producătorului pentru ascuțirea și întreținerea lanțului.

Utilizați numai lame și lanțuri de schimb specificate de către producător sau echivalente.

NOTĂ: Lanțurile cu recul redus sunt cele care se încadrează în performanțele de recul.

AVERTISMENT: Reculul poate duce la scăparea de sub control periculoasă a electroferăstrăului cu lanț și poate provoca răni grave sau mortale operatorului sau oricărei persoane aflate în apropiere. Fiți atent în permanență. Reculul de rotație sau de blocare sunt principalele pericole la utilizarea electroferăstrăului cu lanț și cauza principală a majorității accidentelor.

Atenție la:

Reculul de rotație (Fig. 2)

A = traseul reculului, B = zona efectului de recul

Reacțiile de împingere (recul de blocare) și tragere (Fig. 3)

A = tragere, B = obiecte solide, C = împingere

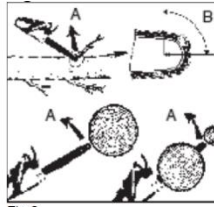

Fig 2

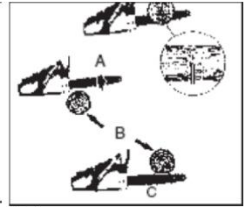

Fig 3

6. GHIDUL DE MONTAJ

Purtați mănuși atunci când manevrați lama și lanțul; aceste piese sunt ascuțite.

Nu atingeți și nu reglați lanțul cu motorul în funcțiune. Lanțul este foarte ascuțit; purtați de fiecare dată mănuși atunci când efectuați lucrări de întreținere a lanțului, pentru a evita rănirea.

Utilizarea lanțului și a lamei (Fig. 4-5)

Deconectați acumulatorul electroferăstrăului.

Rotiți în sens invers orar butonul de blocare de pe capacul lanțului și demontați butonul și manșonul.

Scoateți capacul lanțului.

Întindeți lanțul sub forma unei bucle și îndreptați zonele răsucite. Dinții tăietori trebuie îndreptați în direcția de rotație a lanțului. Dacă sunt îndreptați invers, întoarceți bucla.

Așezați pintenii de antrenare ai lanțului în canalul lamei, conform indicației.

Poziționați lanțul astfel încât să existe o buclă în partea din spate a lamei.

Țineți lanțul la locul său pe lamă și așezați bucla în jurul pinionului.

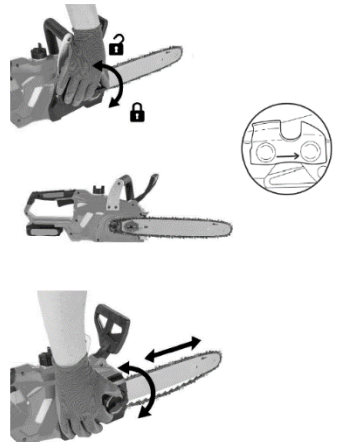

Fig. 4

Fixați lama la nivel cu suprafața de montare, astfel încât bolțurile lamei să se afle pe fanta lungă a lamei.

NOTĂ: Atunci când așezați lama pe bolțurile de lama, asigurați-vă că știftul de reglare este introdus în orificiul lamei pentru tensionarea lanțului.

Montați capacul lanțului.

Fixați la loc manșonul și bolțul de blocare a capacului de lanț; Rotiți butonul în sens orar pentru a strânge capacul pinionului de antrenare. Lama trebuie să fie în continuare liberă să se deplaseze, pentru reglarea tensionării.

Detensionați complet lanțul rotind în sens orar roata de tensionare până când lanțul stă bine fixat pe lamă, cu pintenii de antrenare în canalul lamei.

Ridicați vârful lamei de ghidare pentru a verifica încovoierea.

Eliberați vârful lamei de ghidare și rotiți în sens orar o jumătate de tură roata de tensionare a lanțului. Repetați procedura până când nu mai există încovoiere.

Țineți vârful lamei de ghidare și strângeți bolțul de blocare al capacului de lanț. Lanțul este tensionat corespunzător atunci când nu mai există încovoiere pe partea de jos a lamei de ghidare, stă bine fixat și poate fi rotit manual fără a opune rezistență sau blocaje.

NOTĂ: Dacă lanțul este prea strâns, nu se va roti. Slăbiți puțin butonul de blocare a capacului de lanț și rotiți în sens invers orar un sfert de tură roata de tensionare a lanțului. Ridicați vârful lamei de ghidare și strângeți la loc bolțul de blocare al capacului de lanț. Asigurați-vă că lanțul se rotește fără blocaje.

Uleiul lubrifianț pentru lanț. (Fig. 6)

Înainte de pornirea electroferăstrăului, rezervorul trebuie alimentat cu ulei pentru lanț RURIS M-POWER. Nu utilizați niciodată ulei rezidual pentru lubrifierea lanțului.

Pentru alimentarea rezervorului de ulei pentru lanț a electroferăstrăului deșurubați bușonul de alimentare. Evitați pătrunderea contaminanților în ulei în timpul alimentării. Nivelul uleiului poate fi verificat prin sticla de nivel.

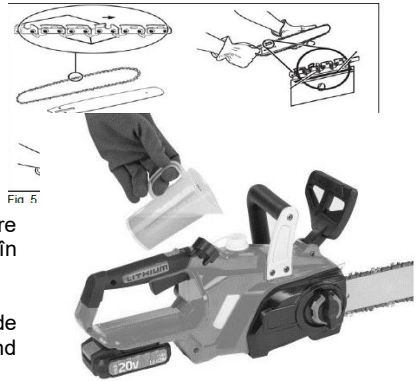

Fig. 6

7. GHIDUL DE UTILIZARE

Asigurați-va ca:

- Încărcați complet acumulatorul înainte de prima utilizare.
- Alimentati rezervorul cu ulei pentru ungere a lanțului.
- Verificați dacă echipamentul de tăiere este montat și fixat corespunzător.
- Expunerea îndelungată la poluare fonică poate duce la deteriorarea permanentă a auzului.

7.1 PORNIREA ȘI OPRIREA ELECTROFERĂSTRĂULUI

AVERTISMENT Poziționați-vă corpul în partea stângă a liniei ferăstrăului. Nu țineți niciodată ferăstrăul sau lanțul între picioare și nu vă aplecați peste linia ferăstrăului.

Pornirea electroferăstrăului

Verificați dacă bolțul de blocare a capacului de lanț este bine fixat în capacul de lanț.

Asigurați-vă că nu există obiecte sau obstacole în apropierea lamei sau lanțului, care ar putea intra în contact cu acestea.

Fixați acumulatorul în portul electroferăstrăului cu lanț (Fig. 7).

Apăsăți butonul de deblocare (5) și apăsați butonul declanșator (6) (Fig. 8).

Țineți apăsat butonul declanșator, eliberați butonul de blocare și continuați să apăsați butonul declanșator pentru ca electroferăstrăul să funcționeze fără oprire.

Oprirea electroferăstrăului cu lanț.



Fig 7

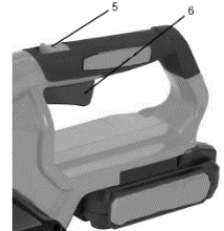

Fig. 8

NOTĂ: Este normal ca lanțul să își continue mișcarea câteva momente după eliberarea butonului declanșator.

Pentru a opri ferăstrăul cu lanț, eliberați butonul declanșator.

După eliberarea butonului declanșator, butonul de blocare va fi readus automat în poziția de blocare.

7.2 ACȚIONAREA FRÂNEI DE LANȚ

Înainte de fiecare utilizare, verificați funcționarea corespunzătoare a frânei de lanț. (Fig. 9). Acționați frâna de lanț rotind mâna stângă în jurul mânerului frontal, împingând cu partea din spate a mâinii dvs. maneta / apărătoarea de mână a frânei de lanț către lamă, cât timp se rotește rapid lanțul. Țineți permanent ambele mâini pe mânerurile ferăstrăului (1).

Readuceți frâna de lanț în poziția RUN (FUNCȚIONARE) apucând partea de sus a manetei / apărătoarei de mână a frânei de lanț și trăgând către mânerul frontal (2).



Fig. 9

8. INSTRUCȚIUNI GENERALE PENTRU TĂIERE

Doborârea

Doborârea este termenul pentru tăierea completă a unui arbore. Arborii mici, cu diametru până la 15-18 cm (6-7 inch) se taie de obicei dintr-o singură tăietură. Arborii mai mari necesită tăierea unor tape. Tapele determină direcția în care urmează să cadă arborele.

Doborârea arborilor:

Avertisment: Înainte de a începe tăierea, trebuie prevăzută și degajată o cale de evacuare (A). Calea de evacuare trebuie să se prelungească înapoi și în diagonală, în sens opus direcției de cădere, ca în Fig. 10a.

Atenționare: la doborârea unui arbore pe teren înclinat, operatorul ferăstrăului cu lanț trebuie să rămână în amonte, deoarece este foarte posibil ca arborele să se rostogolească la vale după doborâre.

Notă: direcția de cădere (B) este controlată cu ajutorul tapei. Înainte de a face o tăietură, studiați poziția crengilor mai mari și înclinarea naturală a arborelui, pentru a determina direcția de cădere a arborelui.

Avertisment: nu doborâți arbori în condiții de vânt puternic sau cu direcție variabilă, ori dacă există pericol de daune. Consultați un specialist silvic. Nu tăiați arbori dacă există pericol de lovire a firelor electrice; notificați firma furnizoare de electricitate înainte de tăiere.

Recomandări generale pentru doborârea arborilor:

În general, doborârea constă în două operațiuni principale de tăiere, taparea (C) și efectuarea tăieturii pentru doborâre (D). Efectuați mai întâi tăietura din partea superioară a tapei (C) pe partea arborelui orientată în direcția de cădere (E).

Asigurați-vă că nu tăiați prea adânc în interiorul trunchiului.

Tapa (C) trebuie să fie suficient de adâncă pentru a crea o balama (F) suficient de groasă și de rezistentă. Tapa trebuie să fie suficient de lată pentru a dirija căderea arborelui pe o durată cât mai mare.

AVERTISMENT: Nu treceți prin fața

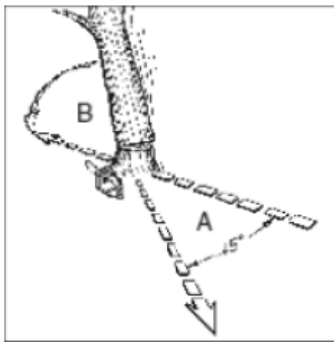

Fig 10a

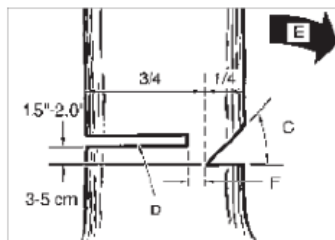

Fig 10b

arborilor tupați. Efectuați tăietura de doborâre (D) din partea opusă a arborelui și cu 3 - 5 cm (1,5 - 2, 0 inch) deasupra muchiei tapei (C) (Fig. 10 b)

Nu secționați complet trunchiul. Lăsați întotdeauna o balama. Balamaua ghidează arborele. Dacă se taie complet trunchiul, direcția de cădere nu mai este controlată.

Introduceți o pană sau o pârghie de doborâre în tăietură cu suficient timp înainte ca arborele să devină instabil și să înceapă să se miște. Aceasta împiedică blocarea lamei în tăietura de doborâre, în cazul în care nu ați apreciat corect direcția de cădere. Înainte de a împinge arborele doborât, asigurați-vă că nu au pătruns privitori pe raza acestuia.

Avertisment: Înainte de efectuarea ultimei tăieturi, verificați din nou dacă nu există privitori, animale sau obstacole în zonă.

Tăietura de doborâre:

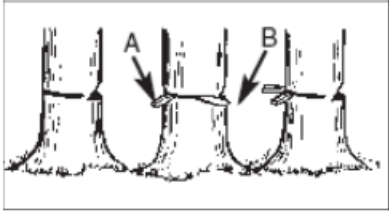

Fig 10c

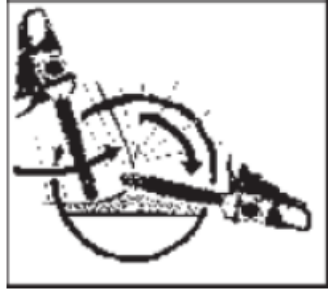

Fig 10d

Utilizați pene din lemn sau plastic (A) pentru a evita prinderea lamei sau a lanțului (B) în tăietură. Penele au și rolul de a controla căderea (Fig. 10c)

În caz că diametrul lemnului tăiat depășește lungimea lamei, efectuați două tăieturi, ca în figură (Fig. 10d). **AVERTISMENT:** Când tăietura de doborâre se apropie de balama, arborele ar trebui să înceapă să cadă. Când arborele începe să cadă, scoateți ferăstrăul din tăietură, opriți motorul, lăsați jos ferăstrăul cu lanț și părăsiți zona pe calea de evacuare (Fig. 10a).

Curățarea de crengi

Curățarea de crengi este procesul de îndepărtare a crengilor unui arbore doborât. Nu îndepărtați crengile de susținere înainte de secționare (tăiere) în bucăți (Fig. 11).

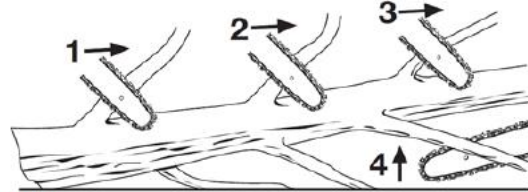

Fig 11

Crengile sub tensiune trebuie tăiate de jos în sus, pentru a evita îndoirea sinei de lanț.

AVERTISMENT: Nu tăiați crengile stând pe trunchiul arborelui.

Secționarea

Secționarea reprezintă tăierea unui trunchi doborât în bucăți. Asigurați-vă un sprijin stabil pe picioare și așezați-vă în amonte de trunchi atunci când tăiați pe teren în pantă. Dacă este posibil, trunchiul trebuie sprijinit astfel încât capătul care trebuie secționat să nu se sprijine pe sol. Dacă trunchiul este susținut la ambele capete și trebuie tăiat la mijloc, efectuați o tăietură în jos până la jumătatea trunchiului, apoi tăiați pe dedesubt. Astfel se va evita prinderea lamei și a lanțului în trunchi. La secționare, evitați tăierea cu lanțul în sol, deoarece aceasta duce la tocirea rapidă a lanțului. La secționarea pe o pantă, așezați-vă întotdeauna în amonte.

Trunchi sprijinit pe toată lungimea. Tăiați de deasupra (secționare de sus), evitând tăierea în sol (Fig. 12 a).



Fig 12a



Fig 12b

Trunchi sprijinit la un capăt. Tăiați mai întâi de dedesubt (secționare de jos) 1/3 din diametrul trunchiului, pentru a evita așchiera. Apoi tăiați de deasupra (secționare de sus) pentru a ajunge la prima tăietură și a evita strângerea (Fig. 12b).

Trunchi sprijinit la ambele capete. Mai întâi, secționați de sus 1/3 din diametrul trunchiului, pentru a evita așchiera. Apoi secționați de jos pentru a ajunge la prima tăietură și a evita strângerea (Fig. 12c).

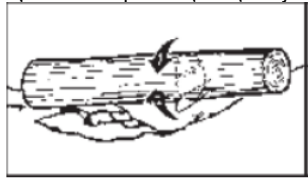

Fig 12c

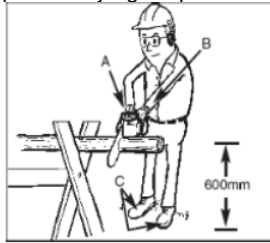

Fig 13

NOTĂ: Cea mai bună metodă de susținere a trunchiului la secționare este utilizarea unei capre. Atunci când nu este posibil acest lucru, trunchiul trebuie ridicat și sprijinit de cioatele crengilor sau cu ajutorul unor bușteni de susținere. Asigurați-vă că trunchiul tăiat este susținut ferm.

Secționarea cu ajutorul unei capre pentru bușteni.

Pentru siguranța personală și ușurința tăierii este extrem de importantă poziția corectă la secționarea verticală (Fig. 13).

Tăierea pe verticală:

- Țineți ferm ferăstrăul cu ambele mâini și în dreapta corpului în timpul tăierii.
- Țineți brațul stâng cât mai drept posibil.
- Sprijiniți-vă pe ambele picioare.

Atenționare: în timpul tăierii cu ferăstrăul, asigurați-vă că lanțul și lama sunt lubrifiate corespunzător.

9. CURĂȚAREA ȘI ÎNTREȚINEREA

Lubrifierea pinionului din vârful lamei de ghidaj:

Atenționare: pinionul șinei de lanț este deja lubrifiat. Lipsa lubrifierii pinionului, șinei de lanț, va reduce performanțele și va cauza griparea și deteriorarea prematură a șinei.

Se recomandă lubrifierea pinionului din vârf după 25 de ore de utilizare sau săptămânal, după cum este cazul mai întâi. Înainte de lubrifiere, curățați întotdeauna cu atenție pinionul din vârful lamei de ghidare.

Avertisment: la manipularea lamei și lanțului este obligatoriu portul mănușilor de protecție.

Apăsăți întrerupătorul în poziția OFF apoi deconectați acumulatorul.

Notă: pentru lubrifierea pinionului din vârf, nu este necesară demontarea lanțului. Lubrifierea poate fi efectuată în punctul de lucru.

Întreținerea lamei de ghidare

Cele mai multe probleme la lama de ghidare pot fi prevenite prin simpla întreținere corespunzătoare a lanțului. Lubrifierea insuficientă a lamei de ghidare și utilizarea ferăstrăului cu lanțul prea strâns contribuie la uzura rapidă a lamei. Pentru minimizarea uzurii lamei de ghidare, se recomandă următoarele proceduri de întreținere a lamei.

Avertisment: la operațiunile de întreținere este obligatoriu să purtați mănuși de protecție. Nu efectuați lucrări de întreținere cu motorul cald.



Nu aruncați echipamentele electrice, electronice industriale și părțile componente la gunoii menajeri! Informații privind DEEE. Având în vedere prevederile OUG 195/2005 - referitoare la protecția mediului și O.U.G. 5/2015. Consumatorii vor avea în vedere următoarele indicații pentru predarea deșeurilor electrice, precizate mai jos:

■ - Consumatorii au obligația de a nu elimina deșeurile de echipamente electrice și electronice (DEEE) ca deșeurii municipale nesortate și de a colecta separat aceste DEEE.

- Colectarea acestor deșeurii numite (DEEE) se va efectua prin Serviciul Public de Colectare de pe raza fiecărui județ și prin centre de colectare organizate de operatorii economici autorizați pentru colectarea

DEEE. Informații furnizate de către Administrația Fondului de Mediu www.afm.ro sau jurnalul Uniuni Europene.

- Consumatorii pot preda DEEE în mod gratuit în punctele de colectare specificate anterior.

10. DECLARAȚII DE CONFORMITATE

DECLARAȚIA DE CONFORMITATE CE



Producator: SC RURIS IMPEX SRL

Bvd. Decebal, nr. 111, Cladire Administrativa, Craiova, Dolj, Romania

Tel. 0351 464 632, www.ruris.ro, info@ruris.ro

Reprezentant autorizat: ing. Stroe Marius Catalin – Director General

Persoana autorizata pentru dosarul tehnic: ing. Alexandru Radoi – Director Proiectare Producție

Descrierea produsului: Electroferastrau alimentat cu acumulator- utilaj folosit pentru lucrări de taiat și fasonat lemn în domeniul construcțiilor, atelierelor de prelucrare a lemnului și în gospodării.

Produsul: Electroferastrau alimentat cu acumulator

Numar de serie produs: AASF00200001XXRUR2624E (unde AA reprezinta ultimele doua cifre ale anului de fabricatie, caracterele 5 si 7 nr de lot, caracterele 7-12 numarul de produs)

Tipul: RURIS

Model: 2624e

Motor: Electric, cu perii

Turatie: 3600 rpm

Lungime sina: 300mm

Acumulator: Li-Ion 20V 4 Ah (nu este inclusa in produs)

Noi,

SC RURIS IMPEX SRL Craiova, producator, in conformitate cu H.G. 1029/2008 - privind conditiile introducerii pe piata a masinilor, **Directiva 2006/42/EC**-cerinte de siguranta si securitate, **Standardul EN ISO 12100:2010** – Masini. Securitate, **Directiva 2011/65/UE din 8 iunie 2011**, privind restrictiile de utilizare a anumitor substante periculoase în echipamentele electrice și electronice, amendata prin **Directiva 2015/863/EU, Anexa 2, Directiva 2014/30/UE privind compatibilitatea electromagnetica (HG 487/2016 privind compatibilitatea electromagnetica, actualizata 2019)**, am efectuat atestarea conformitatii produsului cu standardele specificate si declaram ca este conform cu principalele cerinte de siguranta si securitate, nu pune in pericol viata, sanatatea, securitatea muncii si nu are impact negativ asupra mediului.

Subsemnatul Stroe Catalin, reprezentantul producatorului, declar pe proprie raspundere ca produsul este in conformitate cu urmatoarele standarde si directive europene:

SR EN ISO 12100:2011/ EN ISO 12100:2010- Securitatea masinilor. Concepte de baza, principii generale de proiectare. Terminologie de baza, metodologie. Principii tehnice

SR EN 62841-1:2016/ IEC 62841-1:2014- Unelte electrice portabile cu motor, unelte transportabile și mașini pentru grădină și gazon. Securitate. Partea 1: Prescripții generale

SR EN 62841-1:2016/A11:2022/ EN 6284-1:2015/A11:2022- Unelte electrice portabile cu motor, unelte transportabile și mașini pentru grădină și gazon. Securitate. Partea 1: Prescripții generale

SR EN 62841-4-1:2020/ EN 62841-4-1:2020-Unelte electrice portabile cu motor, unelte transportabile și mașini pentru grădină și gazon. Securitate. Partea 4-1: Prescripții particulare pentru ferăstraie cu lanț

SR EN 61058-1-1:2017/ EN 61058-1-1:2018- Întreruptoare pentru aparate. Partea 1-1: Prescripții pentru întreruptoare mecanice

SR EN 61000-4-2:2009/ IEC 61000-4-2:2008- Compatibilitate electromagnetica (CEM). Partea 4-2: Tehnici de încercare și măsurare. Încercare de imunitate la descărcări electrostatice

SR EN 62133-2:2017/ 62133-2:2017- Acumuloatoare alcaline și alte acumuloatoare cu electrolit neacid - Cerințe de securitate pentru acumuloatoare etanșabile și pentru baterii constituite din acestea, destinate utilizării în aplicații portabile. Partea 2: Sisteme cu litiu

SR EN 60335-2-29:2005/ EN 60335-2-29:2004- Aparate electrice pentru uz casnic și scopuri similare. Securitate. Partea 2-29: Prescripții particulare pentru încărcătoare de baterie

SR EN 60335-1:2012/A15:2021/ EN 60335-1:2012/A15:2021- Aparate electrice pentru uz casnic și scopuri similare. Securitate. Partea 1: Prescripții generale

SR EN ISO 11681-2:2022/ EN 11681-2:2022- Mașini forestiere. Cerințe de securitate și încercări pentru ferăstraie portabile cu lanț. Partea 2: Ferăstraie cu lanț pentru întreținerea arborilor

SR EN 55014-1:2021/ EN 55014-2021-Compatibilitate electromagnetica. Cerințe pentru aparate electrocasnice, unelte electrice și aparate similare. Partea 1: Emisie

SR EN 55014-2:2021/ 55014-2:2021-Compatibilitate electromagnetica. Cerințe pentru aparate electrocasnice, scule electrice și aparate similare. Partea 2: Imunitate. Standard de familie de produse

Directiva 2000/14/CE-(amendata prin **Directiva 2005/88/CE**) – Emisiile de zgomot în mediul exterior

Directiva 2006/42/EC-privind mașinile – introducerea pe piata a masinilor

Directiva 2014/30/UE-privind compatibilitatea electromagnetica (HG 487/2016 privind compatibilitatea electromagnetica, actualizata 2019);

Directiva 2011/65/UE din 8 iunie 2011, amendata prin Directiva 2015/863/EU, Anexa 2-privind restricțiile de utilizare a anumitor substanțe periculoase în echipamentele electrice și electronice.

Alte Standarde sau specificații utilizate:

- **SR EN ISO 9001** - Sistemul de Management al Calitatii
- **SR EN ISO 14001** - Sistemul de Management al Mediului
- **SR ISO 45001:2018** - Sistemul de Management al Sanatatii si Securitatii Ocupationale.

- Marca si numele producătorului: Z.S.I. Co. Ltd.

Nota: documentatia tehnica este detinuta de producator.

Precizare: Prezenta declaratie este conforma cu originalul.

Termen de valabilitate: 10 ani de la data aprobarii.

Locul si data emiterii: **Craiova, 03.12.2025**

Anul aplicarii marjului CE: **2025**

Nr. inreg: **1509/03.12.2025**

Persoana autorizata si semnatura:

Ing. Stroe Marius Catalin

Director General al

SC RURIS IMPEX SRL

DECLARATIA DE CONFORMITATE EC

Producator: SC RURIS IMPEX SRL

Bvd. Decebal, nr. 111, Cladire Administrativa, Craiova, Dolj, Romania

Tel. 0351 464 632, www.ruris.ro, info@ruris.ro

Reprezentant autorizat: ing. Stroe Marius Catalin – Director General

Persoana autorizata pentru dosarul tehnic: ing. Alexandru Radoi – Director Proiectare Producție

Descrierea produsului: Electroferastrau alimentat cu acumulator- utilaj folosit pentru lucrări de taiat si fasonat lemn in domeniul construcțiilor, atelierelor de prelucrare a lemnului si in gospodarii.

Produsul: Electroferastrau alimentat cu acumulator

Numar de serie produs: AASF00200001XXRUR2624E (unde AA reprezinta ultimele doua cifre ale anului de fabricatie, caracterele 5 si 7 nr de lot, caracterele 7-12 numarul de produs)

Tipul: RURIS

Model: 2624e

Motor: Electric, cu perii

Turatie: 3600 rpm

Lungime sina: 300mm

Acumulator: Li-Ion 20V 4 Ah (nu este inclusa in produs)

Nivelul

de putere acustica masurat: 92 dB(A) Nivelul de putere acustica garantat: 95 dB(A)

Nivelul de putere acustica este certificat de TUV SUD Certification and Testing prin raportul nr. 704032404780-00/26.07.2024 in conformitate cu prevederile Directivei 2000/14/CE amendata prin Directiva 2005/88/CE si SR EN ISO 3744:2011.

*Noi, SC RURIS IMPEX SRL Craiova in calitate de producator, in conformitate cu **Directiva 2000/14/CE** (amendata prin Directiva 2005/88/CE), H.G. 1756/2006 - privind limitarea nivelului emisiilor de zgomot în mediu produs de echipamente destinate utilizării în exteriorul clădirilor, am efectuat verificarea și atestarea conformității produsului cu standardele specificate și declarăm că este conform cu principalele cerințe.*

Subsemnatul Stroe Catalin, reprezentantul producatorului, declar pe proprie raspundere ca produsul este in conformitate cu urmatoarele standarde si directive europene:

- **Directiva 2000/14/CE (amendata prin Directiva 2005/88/CE)** – Emisiile de zgomot in mediul exterior
- **SR EN ISO 3744:2011** - Acustică. Determinarea nivelurilor de putere acustică emise de sursele de zgomot utilizând presiunea acustică
- **Directiva 2006/42/EC** - privind mașinile – introducerea pe piata a masinilor
- **Directiva 2014/30/UE** privind compatibilitatea electromagnetica (HG 487/2016 privind compatibilitatea electromagnetica, actualizata 2019);

Directiva 2011/65/UE din 8 iunie 2011, amendata prin Directiva 2015/863/EU, Anexa 2- privind restricțiile de utilizare a anumitor substanțe periculoase în echipamentele electrice și electronice

Alte Standarde sau specificații utilizate:

- **SR EN ISO 9001** - Sistemul de Management al Calitatii
- **SR EN ISO 14001** - Sistemul de Management al Mediului
- **SR ISO 45001:2018** - Sistemul de Management al Sanatatii si Securitatii Ocupationale.

Nota: documentatia tehnica este detinuta de producator.

Precizare: Prezenta declaratie este conforma cu originalul.

Termen de valabilitate: 10 ani de la data aprobarii.

Locul si data emiterii: **Craiova, 03.12.2025**

Anul aplicarii marcajului CE: **2025**

Nr. inreg: **1510/03.12.2025**

Persoana autorizata si semnatura:

Ing. Stroe Marius Catalin
Director General al Ruris Impex SRL

The image shows a handwritten signature in blue ink, which appears to be 'Stroe', written over a circular official stamp. The stamp is from Ruris Impex SRL, Craiova, Romania, and contains the text 'RO 5045424' and '1510/03.12.2025'.

Battery Chainsaw

RURIS 2624E



1. INTRODUCTION	2
2. SAFETY INSTRUCTIONS	2
3. TECHNICAL DATA	5
4. MACHINE OVERVIEW	5
5. KICKBACK SAFETY MEASURES	5
6. ASSEMBLY GUIDE	6
7. USER GUIDE	7
8. GENERAL CUTTING INSTRUCTIONS	8
9. CLEANING AND MAINTENANCE	10
10. DECLARATIONS OF CONFORMITY	10

1. INTRODUCTION

Dear customer!

Thank you for your decision to purchase a RURIS product and for the trust you have placed in our company! RURIS has been on the market since 1993 and during this time it has become a strong brand, which has built its reputation by keeping its promises, but also by continuous investments aimed at helping customers with reliable, efficient and quality solutions.

We are convinced that you will appreciate our product and enjoy its performance for a long time. RURIS does not offer its customers only machines, but complete solutions. An important element in the relationship with the customer is the advice both before and after the sale, RURIS customers having at their disposal a whole network of partner stores and service points.

To enjoy the product you have purchased, please read the user manual carefully. By following the instructions, you will be guaranteed a long use.

RURIS company continuously works to develop its products and therefore reserves the right to modify, among other things, their shape, appearance and performance, without having the obligation to communicate this in advance.

Thank you once again for choosing RURIS products!









Customer information and support:

Phone: 0351.820.105

email: info@ruris.ro

2. SAFETY INSTRUCTIONS

2.1. WARNINGS ON THE MACHINE

	Warning! Danger!		Beware of recoil.
	Wear hand protection equipment.		Use the chainsaw with both hands.
	Wear protection hearing .		W o r k e r protective shoes .
	W o r k e s protection.		Read the manual.
	Do not operate with one hand.		Do not expose to rain .
	CE marking		

2.2. WARNINGS

Before using the power saw, read and follow all warnings, cautions and instructions in this manual.



NOTE: The following safety information is not intended to cover all possible conditions and situations that may occur. Read the entire user manual. Failure to follow the instructions and safety information could result in serious injury or death.

GENERAL SAFETY RULES

SAVE THESE SAFETY INSTRUCTIONS.

WARNING: Do not use the power saw until you have read this instruction manual and are familiar with the safety, operating and maintenance instructions.

WORK AREA SAFETY

- Keep your work area clean and well-lit.
- Do not operate power tools in explosive atmospheres, such as in the presence of fuel liquids, gases or vapors. Power tools create sparks which may ignite the fuel gases or vapors.
- Keep children and bystanders away. All visitors and pets should be kept a safe distance from the work area.
- Do not allow children or untrained persons to use this machine.
- Do not expose power tools to rain or moisture. If water enters a power tool, the risk of electric shock will increase.
- Do not handle the tool with wet hands.
- Never allow children to operate the equipment. Never allow adults to operate the equipment without proper instructions.
- Always wear safety glasses and a mask.
- Tie long hair above shoulder level to prevent it from getting caught in moving parts.
- Do not expose the machine to rain, store it indoors.
- Do not operate in low light conditions.
- Keep all parts of your body away from any moving parts of the machine.
- Wear long pants, protective boots and gloves. Avoid loose clothing and jewelry that can get caught in moving parts of the machine.
- Do not force the machine.
- Do not use the equipment barefoot or with sandals or inappropriate footwear. Wear protective footwear.
- Maintain a firm stance and balance when using the power saw.
- Do not use the tool if the switch is not functional.
- Keep all bystanders, children and pets at least 50 meters away. Do not use this unit when you are tired, ill or under the influence of alcohol, drugs or medication.
- Keep all parts of your body away from moving parts and all hot surfaces of the tool.
- Check the work area before each use. Remove all objects, such as rocks, broken glass, nails, wire or string that could be thrown or caught by the machine.
- Use only original spare parts and accessories from the manufacturer. The use of any other parts may create a hazard or cause damage to the product.
- Battery-powered tools do not need to be plugged into an electrical outlet; they are always ready to go. Be aware of potential hazards when not using your battery-powered tool or when changing accessories. Following this rule will reduce the risk of electric shock, fire or serious personal injury.
- Remove or disconnect the battery before servicing or cleaning the machine.
- Do not dispose of batteries in fire, the cells may explode. Check local regulations for possible special disposal instructions.
- Do not open or damage batteries. The released electrolyte is corrosive and may irritate eyes or skin. May be toxic if swallowed.
- Do not place battery-powered tools or their batteries near fire or heat. This will reduce the risk of explosion.
- Do not crush, drop, or damage the battery. Do not use a battery or charger that has been dropped or received a strong impact.
- Do not point the tool at people or pets.
- When not in use, the tool should be stored indoors in a dry, locked area out of the reach of children.
- Handle the tool with care. Keep the tool clean for high performance. Follow the instructions for proper maintenance.

- To reduce the risk of electric shock, do not expose the machine to rain, do not use it on wet surfaces. Store it indoors.
- Keep these instructions. Refer to them frequently and use them to train others who may use this machine.
- Keep children away from the work area and under the supervision of a responsible adult.
- Do not allow children to operate the tool.

PERSONAL SECURITY

DO NOT operate the chain saw with one hand! One-handed operation poses a risk of serious injury to the operator, helpers or bystanders. The chain saw is designed for use with both hands.

Use protective footwear, well-fitting clothing, safety glasses, and eye, ear, and head protection.

DO NOT allow other people near the chainsaw when starting it or while cutting. Keep bystanders and animals out of the work area.

DO NOT start felling before ensuring a clear work area, stable footing, and an established escape route from the fallen tree.

Keep all parts of your body away from the chain saw during operation.

Before starting the engine, check that the chain saw is not touching other objects.

DO NOT use the chain saw if it is damaged, improperly adjusted, or not fully assembled and properly secured. Check that the chain saw stops when the trigger is released.

Use extreme caution when cutting small bushes and saplings, as thin materials can be caught by the blade and thrown towards you or knock you off balance.

When cutting tense branches, be careful of kickback to avoid hitting the wood fibers when the tension is released.

The handles must always be dry, clean and free of oil or fuel mixture.

Use the chainsaw only in well-ventilated areas.

DO NOT use the chain saw unless you have been trained.

Any interventions on the electric chain saw that are not mentioned in the safety and maintenance instructions in the user manual must only be carried out by qualified personnel in an authorized RURIS service center.

When transporting the chain saw, use the blade guard.

DO NOT use the chain saw near flammable liquids or gases, either indoors or outdoors. Explosion and/or fire hazard.

USE THE PROPER TOOL: Cut wood only. Do not use the chainsaw for any purpose other than that for which it was designed. For example, do not use the chainsaw to cut plastic, masonry, or other construction materials.

Those using a chainsaw for the first time should receive practical training from an experienced user on the use of the chainsaw and protective equipment.

Do not try to hold the chain saw with one hand. Reaction forces cannot be controlled and you risk losing control of the chain saw. Danger of the bar and chain slipping or kicking back into the branch or log.

Be aware of dust and toxic aerosols (such as cutting dust or oil aerosols from chain lubrication). Protect yourself appropriately.

USE AND MAINTENANCE

- Familiarize yourself with the tool. Read the manual carefully, learn its applications and limitations, and specific potential hazards associated with this machine.
- Check for misalignment or binding of moving parts, breakage of parts and any other condition that may affect the tool's operation. If damaged, have the power tool repaired before using it.
- Do not force the power tool. Use the power tool correctly for your application.
- Disconnect the battery from the power tool before making any adjustments, changing accessories, or storing power tools.
- Check the operation of the tool before using it.
- Keep the cutting blade sharp and clean
- Do not use the tool if it does not have a legible warning label.
- Use the power tool in accordance with these instructions, taking into account the working conditions. Use of the power tool for operations different from those intended could result in a hazardous situation.

WARNING: When transporting or servicing the unit, always disconnect the battery.

3. TECHNICAL DATA

Engine	Electric, with brushes
Battery	Li-Ion 20V 4 Ah (not included in the product)
Battery Port	1
Speed	3600 rpm
Rail length	12" (300mm)
Maximum cutting length	275mm
Chain	3/8 1.1
Chain speed	7 m/s
Chain tensioning system	SDS button - quick chain tensioning without tools
Oil tank capacity	210 ml
Chain lubrication system	Automatic
Handle vibrations	F:a=2.85m/s ² , R=a=2.18m/s ²
Net weight with accessories	9kg

4. MACHINE OVERVIEW

1. Support claw
2. Chain brake lever
3. Front handle
4. Rear handle
5. Unlock button (safety)
6. On/Off button (ON/OFF)
7. Oil tank cap
8. Chain wheel cover
9. Chain wheel cover fixing bolt
10. Chain tensioning screw
11. Chain oil level indicator

The images are for informational purposes only, the supplier reserves the right to make structural and functional changes to the machine presented in this manual.

The battery benefits from the "α UP-Innovation RURIS" function. This function helps the battery when it reaches the critical discharge threshold. Ruris has come up with an innovation in the cell system inside the battery, through which the battery can be recharged after a long period of time in which it has been discharged. Thus, RURIS users can enjoy the reliability and innovation of RURIS. After storage, it is recommended to charge at an interval of 6 months- 1 year

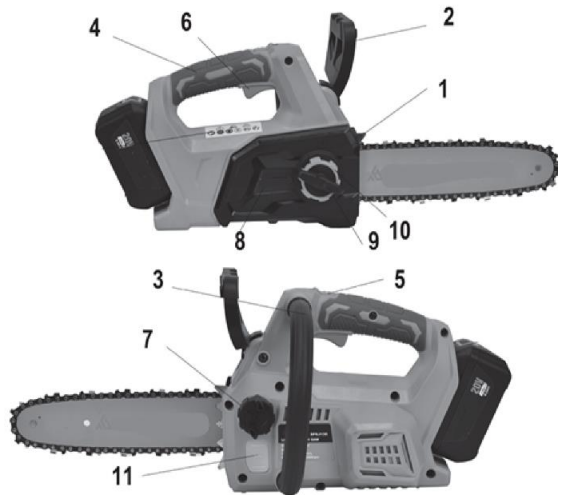

5. KICKBACK SAFETY MEASURES

KICKBACK can occur if the TIP or END of the blade touches any object, or if the wood pinches and pinches the chain in the cut. Contact with the tip can sometimes produce an extremely rapid reaction, throwing the blade up and back towards the operator.



BLOCKING the chain along the **LOWER SIDE** of the bar can **PULL** the saw forward, away from the operator.

BINDING the chain along the **TOP** of the bar can quickly **PUSH** the saw back toward the operator.

Any of these reactions can cause the saw to spin out of control, which can cause serious injury.

A basic understanding of kickback can reduce or eliminate the surprise effect. Surprise is one of the causes of accidents.

When operating the chainsaw, hold the saw firmly with both hands, with your right hand on the rear handle and your left hand on the front handle. Grip the chainsaw firmly with your fingers wrapped around the handles. A firm grip helps reduce kickback and maintain control of the saw. Do not let go.

Check that there are no obstacles in the area you are cutting. Do not allow the tip of the blade to come into contact with trunks, branches or any other obstacles that could be hit while using the chainsaw.

Don't reach too far and don't cut above shoulder level.

Follow the manufacturer's instructions for sharpening and maintaining the chain.

Use only replacement blades and chains specified by the manufacturer or equivalent.

NOTE: Low-kickback chains are those that fall within the recoil performance range.

WARNING: Kickback can cause the chain saw to become dangerously out of control and can cause serious or fatal injury to the operator or anyone in the vicinity. Stay alert at all times. Kickback or pinching is a major hazard when using a chain saw and is the primary cause of most accidents.

Attention to:

Rotational recoil (Fig. 2)

A = recoil path, B = recoil effect area

Push (locking recoil) and pull reactions (Fig. 3)

A = pulling, B = solid objects, C = pushing

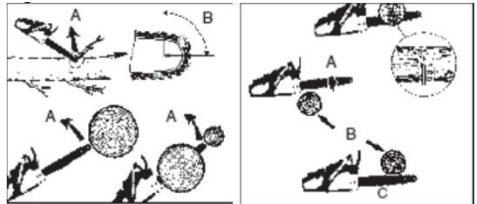

Fig 2

Fig 3

6. ASSEMBLY GUIDE

Wear gloves when handling the blade and chain; these parts are sharp.

Do not touch or adjust the chain while the engine is running. The chain is very sharp; always wear gloves when performing chain maintenance to avoid injury.

Using the chain and bar (Fig. 4-5)

Disconnect the chainsaw battery.

Turn the locking knob on the chain cover counterclockwise and remove the knob and sleeve.

Remove the chain cover.

Stretch the chain into a loop and straighten any twisted areas. The cutting teeth should point in the direction of chain rotation. If they point the other way, turn the loop.

Place the chain drive spurs in the bar groove as shown.

Position the chain so that there is a loop at the back of the blade.

Hold the chain in place on the bar and place the loop around the sprocket.

Secure the blade flush with the mounting surface so that the blade pins are on the long slot of the blade.

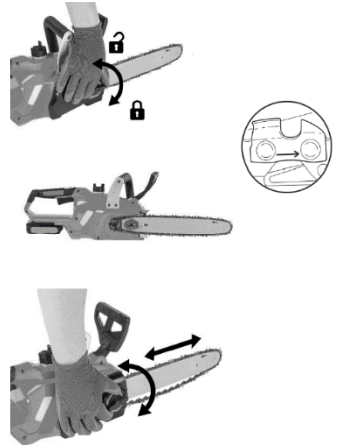

NOTE: When placing the bar on the bar pins, make sure the adjusting pin is inserted into the hole in the bar for chain tension.

Install the chain cover.

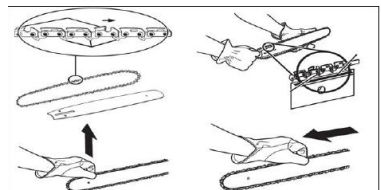

Fig 5

Reinstall the chain cover sleeve and locking pin; Turn the knob clockwise to tighten the drive sprocket cover. The blade should still be free to move for tension adjustment.

Completely release the chain tension by turning the tension wheel clockwise until the chain is firmly seated on the bar, with the drive spurs in the bar groove.

Lift the tip of the guide blade to check for bend.

Release the tip of the guide bar and turn the chain tensioner clockwise half a turn. Repeat the procedure until there is no more bending.

Hold the tip of the guide bar and tighten the chain cover locking bolt. The chain is properly tensioned when there is no more flex on the bottom of the guide bar, it is secure and can be turned by hand without resistance or binding.

NOTE: If the chain is too tight, it will not turn. Loosen the chain cover lock knob slightly and turn the chain tensioner wheel counterclockwise a quarter turn. Raise the tip of the guide bar and retighten the chain cover lock bolt. Make sure the chain turns without binding.

Chain lubricant oil. (Fig. 6)

Before starting the chainsaw, the tank must be filled with RURIS M-POWER chain oil.

Never use waste oil to lubricate the chain.

To fill the chainsaw's chain oil tank, unscrew the filler cap. Avoid getting contaminants into the oil when filling. The oil level can be checked through the sight glass.



Fig. 6

7. USER GUIDE

Make sure :

- Fully charge the battery before first use.
- Fill the tank with chain oil.
- Check that the cutting equipment is properly mounted and secured.
- Prolonged exposure to noise pollution can lead to permanent hearing damage.

7.1 SWITCHING THE ELECTRIC SAW ON AND OFF

WARNING Position your body to the left of the saw line. Never hold the saw or chain between your legs or lean over the saw line.

Starting the electric saw

Check that the chain cover locking bolt is securely fastened in the chain cover.

Make sure there are no objects or obstacles near the blade or chain that could come into contact with them.

Secure the battery pack in the chainsaw port (Fig. 7).

Press the release button (5) and press the trigger button (6) (Fig. 8).

Hold down the trigger button, release the lock button, and continue to press the trigger button to keep the chainsaw running without stopping.

Stopping the chainsaw.

NOTE: It is normal for the chain to continue moving for a few moments after releasing the trigger button.

To stop the chain saw, release the trigger button.

After releasing the shutter button, the lock button will automatically return to the locked position.

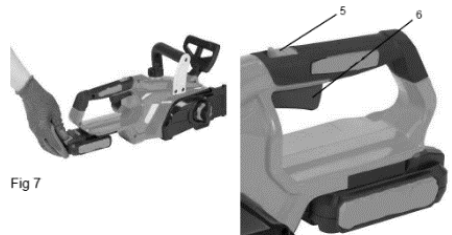

Fig 7

Fig. 8

7.2 ACTIVATING THE CHAIN BRAKE

Before each use, check the proper operation of the chain brake. (Fig. 9). Activate the chain brake by rotating your left hand around the front handle, pushing the chain brake lever/hand guard towards the bar with the back of your hand while the chain is rotating rapidly. Keep both hands on the saw handles (1) at all times.

Return the chain brake to the RUN position by grasping the top of the chain brake lever/hand guard and pulling toward the front handle (2).



Fig. 9

8. GENERAL CUTTING INSTRUCTIONS

falling

Felling is the term for the complete felling of a tree. Small trees, up to 15-18 cm (6-7 inches) in diameter, are usually felled in a single cut. Larger trees require the cutting of stumps. The stumps determine the direction in which the tree will fall.

Felling trees:

Warning: Before starting to cut, an escape route (A) must be planned and cleared. The escape route must extend backwards and diagonally, in the opposite direction of the fall, as in Fig. 10a.

Warning: When felling a tree on sloping ground, the chainsaw operator must remain upstream, as it is very possible for the tree to roll downhill after felling.

Note: The direction of fall (B) is controlled by the stopper. Before making a cut, study the position of larger branches and the natural lean of the tree to determine the direction of fall of the tree.

Warning: Do not fell trees in strong or changing wind conditions, or if there is a risk of damage. Consult a forestry professional. Do not cut trees if there is a risk of hitting power lines; notify the power company before cutting.

General recommendations for felling trees:

Felling generally consists of two main cutting operations, tapping (C) and making the felling cut (D). First make the top tap cut (C) on the side of the tree facing the direction of fall (E). Be sure not to cut too deep into the trunk.

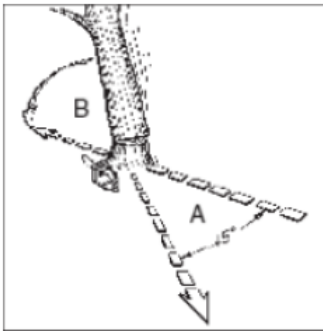

Fig 10a

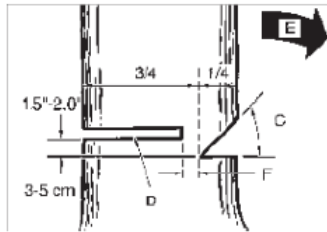

Fig 10b

The cap (C) must be deep enough to create a hinge (F) that is thick and strong enough. The cap must be wide enough to guide the tree's fall for as long as possible.

WARNING: Do not pass in front of tapped trees. Make the felling cut (D) on the opposite side of the tree and 3 - 5 cm (1.5 - 2.0 inches) above the edge of the tap (C) (Fig. 10 b)

Do not cut the trunk completely. Always leave a hinge. The hinge guides the tree. If the trunk is cut completely, the direction of fall is no longer controlled.

Insert a felling wedge or lever into the cut well before the tree becomes unstable and starts to move. This prevents the blade from getting stuck in the felling cut if you misjudge the direction of the fall. Before pushing the felled tree, make sure that no bystanders are within its reach.

Warning: Before making the final cut, double-check that there are no bystanders, animals or obstacles in the area.

Felling cut:



Fig 10c

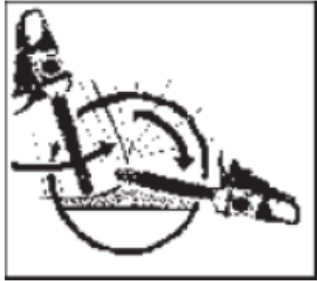

Fig 10d

Use wooden or plastic wedges (A) to prevent the bar or chain (B) from getting caught in the cut. The wedges also control the fall (Fig. 10c)

In case the diameter of the wood being cut exceeds the length of the blade, make two cuts, as shown in the figure (Fig. 10d).

WARNING: When the felling cut approaches the hinge, the tree should begin to fall. When the tree begins to fall, remove the saw from the cut, stop the engine, put down the chainsaw and leave the area via the escape route (Fig. 10a).

Branch cleaning

Limbing is the process of removing the branches of a felled tree. Do not remove the supporting branches before sectioning (cutting) into pieces (Fig. 11).

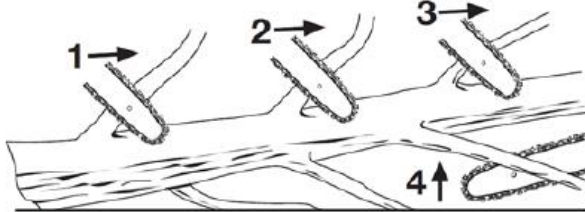

Fig 11

Branches under tension should be cut from the bottom up to avoid bending the chain guide.

WARNING: Do not cut branches while standing on the tree trunk.

Sectioning

Sectioning is the cutting of a fallen tree into pieces. Ensure that you have a firm footing and stand uphill from the tree when cutting on a slope. If possible, the tree should be supported so that the end to be sectioned is not resting on the ground. If the tree is supported at both ends and is to be cut in the middle, make a cut down to the middle of the tree, then cut underneath. This will prevent the bar and chain from getting caught in the tree. When sectioning, avoid cutting with the chain in the ground, as this will quickly dull the chain. When cutting on a slope, always stand uphill.

Trunk supported along its entire length. Cut from above (top sectioning), avoiding cutting into the ground (Fig. 12 a).

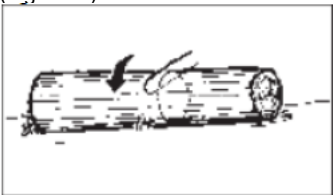

Fig 12a



Fig 12b

Trunk supported at one end. First cut from below (bottom sectioning) 1/3 of the trunk diameter, to avoid splintering. Then cut from above (top sectioning) to reach the first cut and avoid pinching (Fig. 12b).

Trunk supported at both ends. First, cut 1/3 of the trunk diameter from the top to avoid splintering. Then cut from the bottom to reach the first cut and avoid pinching (Fig. 12c).

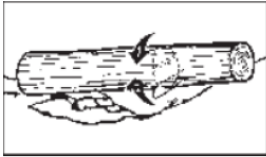

Fig 12c

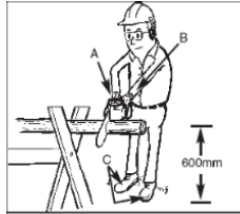

Fig 13

NOTE: The best way to support the trunk when cutting is to use a trestle. When this is not possible, the trunk should be lifted and supported by stumps or support logs. Make sure the cut trunk is firmly supported. Sectioning using a log goat.

For personal safety and ease of cutting, the correct position when cutting vertically is extremely important (Fig. 13).

Vertical cutting:

- Hold the saw firmly with both hands and to the right of your body while cutting.
- Keep your left arm as straight as possible.
- Stand on both feet.

Warning: When cutting with the saw, make sure the chain and blade are properly lubricated.

9. CLEANING AND MAINTENANCE

Lubrication of the pinion at the tip of the guide bar:

Warning: The chain guide sprocket is already lubricated. Failure to lubricate the sprocket, chain guide, and chain guide will reduce performance and cause seizure and premature damage to the guide.

It is recommended to lubricate the top sprocket after 25 hours of use or weekly, whichever comes first.

Always thoroughly clean the top sprocket of the guide bar before lubricating.

Warning: when handling the blade and chain, it is mandatory to wear protective gloves.

Press the switch to the OFF position then disconnect the battery.

Note: To lubricate the top sprocket, it is not necessary to remove the chain. Lubrication can be done at the work point.

Guide blade maintenance

Most guide bar problems can be prevented simply by proper chain maintenance. Insufficient guide bar lubrication and operating the saw with a chain that is too tight contribute to rapid bar wear. To minimize guide bar wear, the following bar maintenance procedures are recommended.

Warning: it is mandatory to wear protective gloves during maintenance operations. Do not perform maintenance work on a hot engine.



Do not throw electrical, industrial electronic equipment and component parts in the household waste! Information on WEEE. Considering the provisions of OUG 195/2005 - regarding environmental protection and OUG 5/2015. Consumers will consider the following indications for the handover of electrical waste, specified below:

- Consumers are obliged not to dispose of waste electrical and electronic equipment (WEEE) as unsorted municipal waste and to collect this WEEE separately.

- The collection of this waste called (WEEE) will be carried out through the Public Collection Service within each county and through collection centers organized by economic operators authorized to collect WEEE. Information provided by the Environmental Fund Administration www.afm.ro or the European Union journal.

- Consumers can hand in WEEE free of charge at the collection points specified above.

10. DECLARATIONS OF CONFORMITY

CE DECLARATION OF CONFORMITY

Manufacturer: SC RURIS IMPEX SRL

Bvd. Decebal, no. 111, Administrative Building, Craiova, Dolj, Romania

Goal. 0351 464 632, www.ruris.ro, info@ruris.ro

Authorized representative: Eng. Stroe Marius Catalin – General Manager

Authorized person for the technical file: Eng. Alexandru Radoi – Production Design Director



Product description: Battery Chainsaw - a tool used for cutting and shaping wood in construction, woodworking workshops and households.

Product: Battery Chainsaw

Product serial number: AASF00200001XXRUR2624E (where AA represents the last two digits of the year of manufacture, characters 5 and 7 are the batch number, characters 7-12 are the product number)

Type: RURIS

Model: 2624e

Motor: Electric, with brushes

Speed: 3600 rpm

Rail length: 300mm

Battery: Li-Ion 20V 4 Ah (not included in the product)

We, SC RURIS IMPEX SRL Craiova, manufacturer, in accordance with GD 1029/2008 - on the conditions for placing machinery on the market, Directive 2006/42/EC - safety and security requirements, Standard EN ISO 12100:2010 - Machinery. Security, Directive 2011/65/EU of 8 June 2011 on the restrictions of the use of certain hazardous substances in electrical and electronic equipment, amended by Directive 2015/863/EU, Annex 2, Directive 2014/30/EU on electromagnetic compatibility (GD 487/2016 on electromagnetic compatibility, updated 2019), we have certified the product's conformity with the specified standards and declare that it complies with the main safety and security requirements, does not endanger life, health, occupational safety and has no negative impact on the environment.

The undersigned Stroe Catalin, the manufacturer's representative, declares on his own responsibility that the product complies with the following European standards and directives:

SR EN ISO 12100:2011 / EN ISO 12100:2010 - Safety of machinery. Basic concepts, general design principles.

Basic terminology, methodology. Technical principles

SR EN 62841-1:2016 / IEC 62841-1:2014- Electric motor-operated hand-held tools, transportable tools and lawn and garden machinery. Safety. Part 1: General requirements

SR EN 62841-1:2016/A11:2022/ EN 62841-1:2015/A11:2022- Electric motor-operated hand-held tools, transportable tools and lawn and garden machinery. Safety. Part 1: General requirements

SR EN 62841-4-1:2020/ EN 62841-4-1:2020- Hand-held motor-operated electric tools, transportable tools and lawn and garden machinery. Safety. Part 4-1: Particular requirements for chain saws

SR EN 61058-1-1:2017/ EN 61058-1-1:2018- Switches for appliances. Part 1-1: Requirements for mechanical switches

SR EN 61000-4-2:2009/ IEC 61000-4-2:2008- Electromagnetic compatibility (EMC). Part 4-2: Testing and measurement techniques. Electrostatic discharge immunity test

SR EN 62133-2:2017/ 62133-2:2017- Alkaline and other non-acid accumulators - Safety requirements for portable sealed accumulators and batteries made from them, intended for use in portable applications. Part 2: Lithium systems

SR EN 60335-2-29:2005/ EN 60335-2-29:2004- Household and similar electrical appliances - Safety - Part 2-29: Particular requirements for battery chargers

SR EN 60335-1:2012/A15:2021/ EN 60335-1:2012/A15:2021- Household and similar electrical appliances - Safety - Part 1: General requirements

SR EN ISO 11681-2:2022/ EN 11681-2:2022- Forestry machinery. Safety requirements and tests for portable chainsaws. Part 2: Tree maintenance chainsaws

SR EN 55014-1:2021/ EN 55014-2021 - Electromagnetic compatibility. Requirements for household appliances, electric tools and similar apparatus. Part 1: Emission

SR EN 55014-2:2021/ 55014-2:2021 –Electromagnetic compatibility. Requirements for household appliances, electric tools and similar apparatus. Part 2: Immunity. Product family standard e

Directive 2000/14/EC - (amended by Directive 2005/88/EC) - Noise emissions in the outdoor environment

Directive 2006/42/EC - on machinery - placing on the market of machinery

Directive 2014/30/EU - on electromagnetic compatibility (GD 487/2016 on electromagnetic compatibility, updated 2019);

Directive 2011/65/EU of 8 June 2011, amended by Directive 2015/863/EU, Annex 2 - on the restriction of the use of certain hazardous substances in electrical and electronic equipment.

Other Standards or specifications used:

- **SR EN ISO 9001** - Quality Management System
- **SR EN ISO 14001** - Environmental Management System
- **SR ISO 45001:2018** - Occupational Health and Safety Management System.

- Brand and manufacturer name: ZSI Co. Ltd.

Note: the technical documentation is owned by the manufacturer.

Note: This declaration is consistent with the original.

Validity period: 10 years from the date of approval.

Place and date of issue: **Craiova, 03.12.2025**

Year of application of the CE marking: **2025**

Registration number: **1509/03.12.2025**

Authorized person and signature:

Eng. Stroe Marius Catalin
Director General of
SC RURIS IMPEX SRL



EC DECLARATION OF CONFORMITY

Manufacturer: SC RURIS IMPEX SRL

Bvd. Decebal, no. 111, Administrative Building, Craiova, Dolj, Romania

Goal. 0351 464 632, www.ruris.ro, info@ruris.ro

Authorized representative: Eng. Stroe Marius Catalin – General Manager

Authorized person for the technical file: Eng. Alexandru Radoi – Production Design Director

Product description: **Battery Chainsaw** - a tool used for cutting and shaping wood in construction, woodworking workshops and households.

Product: **Battery Chainsaw**

Product serial number: AASF00200001XXRUR2624E (where AA represents the last two digits of the year of manufacture, characters 5 and 7 are the batch number, characters 7-12 are the product number)

Type: RURIS

Model: 2624e

Motor: Electric, with brushes

Speed: 3600 rpm

Rail length: 300mm

Battery: Li-Ion 20V 4 Ah (not included in the product)

Measured sound power level: 92 dB(A)

Guaranteed sound power level: 95 dB(A)

Acoustic power level is certified by TUV SUD Certification and Testing by report no. 704032404780-00/26.07.2024 in accordance with the provisions of Directive 2000/14/EC amended by Directive 2005/88/EC and SR EN ISO 3744:2011.

*We, SC RURIS IMPEX SRL Craiova as a manufacturer, in accordance with **Directive 2000/14/EC** (amended by **Directive 2005/88/EC**), HG 1756/2006 - on the limitation of noise emissions into the environment produced by equipment intended for use outside buildings, have verified and certified the product's conformity with the specified standards and declare that it complies with the main requirements.*

The undersigned Stroe Catalin, the manufacturer's representative, declares on his own responsibility that the product complies with the following European standards and directives:

- **Directive 2000/14/EC (amended by Directive 2005/88/EC)** – Noise emissions in the outdoor environment
- **SR EN ISO 3744:2011** - Acoustics. Determination of sound power levels emitted by noise sources using sound pressure
- **Directive 2006/42/EC** - on machinery - placing on the market of machinery
- **Directive 2014/30/EU** on electromagnetic compatibility (GD 487/2016 on electromagnetic compatibility, updated 2019);

Directive 2011/65/EU of 8 June 2011, amended by Directive 2015/863/EU, Annex 2 - on the restriction of the use of certain hazardous substances in electrical and electronic equipment

Other Standards or specifications used:

- **SR EN ISO 9001** - Quality Management System
- **SR EN ISO 14001** - Environmental Management System
- **SR ISO 45001:2018** - Occupational Health and Safety Management System.

Note: the technical documentation is owned by the manufacturer.

Note: This declaration is consistent with the original.

Validity period: 10 years from the date of approval.

Place and date of issue: **Craiova, 03.12.2025**

Year of application of the CE marking: **2025**

Registration number: **1510/03.12.2025**

Authorized person and signature:

Eng. Stroe Marius Catalin
General Manager of Ruris Impex SRL



Akkumulátoros láncfűrész RURIS 2624E



1. BEVEZETÉS	2
2. BIZTONSÁGI UTASÍTÁSOK	2
3. MŰSZAKI ADATOK	5
4. GÉP ÁTTEKINTÉSE	5
5. VISSZANYERÉS ELLENI BIZTONSÁGI INTÉZKEDÉSEK	5
6. ÖSSZESZERELÉSI ÚTMUTATÓ	6
7. FELHASZNÁLÓI ÚTMUTATÓ	7
8. ÁLTALÁNOS VÁGÁSI UTASÍTÁSOK	8
9. TISZTÍTÁS ÉS KARBANTARTÁS	10
10. MEGFELELŐSÉGI NYILATKOZATOK	10

1. BEVEZETÉS

Kedves vásárlónk!

Köszönjük, hogy a RURIS termék megvásárlása mellett döntött, és hogy bizalmat szavazott cégünknek ! A RURIS 1993 óta van jelen a piacon, és ez idő alatt erős márkává vált, amely hírnevét ígéreteinek betartásával, valamint a folyamatos befektetésekkel építette fel, amelyek célja, hogy megbízható, hatékony és minőségi megoldásokkal segítse az ügyfeleket.

Meggyőződésünk, hogy értékelni fogja termékünket, és sokáig élvezni fogja annak teljesítményét. A RURIS nem csupán gépeket kínál ügyfeleinek, hanem komplett megoldásokat. Az ügyféllel való kapcsolat fontos eleme a tanácsadás mind az értékesítés előtt, mind utána, a RURIS ügyfeleinek partnerüzletek és szervizpontok teljes hálózata áll rendelkezésére.

hosszú távú használatot garantálunk .

A RURIS vállalat folyamatosan fejleszti termékeit, ezért fenntartja a jogot, hogy többek között azok alakját, megjelenését és teljesítményét módosítsa anélkül, hogy erről előzetesen értesítést kellene küldenie.

Még egyszer köszönjük, hogy a RURIS termékeket választotta!











Ügyfélinformációk és támogatás:

Telefon: 0351.820.105

email: info@ruris.ro

2. BIZTONSÁGI UTASÍTÁSOK

2.1. FIGYELMEZTETÉSEK A GÉPEN

	Figyelem! Veszély!		Óvakodj a visszarúgástól.
	Viseljen kézzvédő felszerelést.		A láncfűrész mindkét kezével használja.
	Kopásvédelem hallás		Munkavédelmi cipők .
	Munkák védelem .		Olvasd el a kézikönyvet.
	Ne kezelje egy kézzel.		Ne tegye ki esőnek .
	CE-jelölés		

2.2. FIGYELMEZTETÉSEK

A motoros fűrész használata előtt olvassa el és kövesse a kézikönyvben található összes figyelmeztetést, óvintézkedést és utasítást.



MEGJEGYZÉS: A következő biztonsági információk nem terjednek ki az összes lehetséges körülményre és helyzetre, amelyek előfordulhatnak. Olvassa el a teljes felhasználói kézikönyvet. Az utasítások és a biztonsági információk be nem tartása súlyos sérülést vagy halált okozhat.

ÁLTALÁNOS BIZTONSÁGI SZABÁLYOK

ŐRIZZE MEG EZEKET A BIZTONSÁGI UTASÍTÁSOKAT.

FIGYELMEZTETÉS: Ne használja a motoros fűrész, amíg el nem olvasta ezt a használati útmutatót, és meg nem ismeri a biztonsági, üzemeltetési és karbantartási utasításokat.

MUNKATERÜLET BIZTONSÁGA

- Tartsa tisztán és jól megvilágítva a munkaterületét.
- Ne használjon elektromos szerszámokat robbanásveszélyes környezetben, például üzemanyag-folyadékok, gázok vagy gőzök jelenlétében. Az elektromos szerszámok szikrákat kelthetnek, amelyek meggyújthatják az üzemanyag-gázokat vagy gőzöket.
- Tartsa távol a gyerekeket és a szemlélődőket. Minden látogatót és háziállatot biztonságos távolságban kell tartani a munkaterülettől.
- Ne engedje, hogy gyermekek vagy nem képzett személyek használják ezt a gépet.
- Ne tegye ki az elektromos szerszámokat esőnek vagy nedvességnek. Ha víz kerül az elektromos szerszámba, megnő az áramütés kockázata.
- Ne fogja meg a szerszámot nedves kézzel.
- Soha ne engedje, hogy gyermekek kezeljék a berendezést. Soha ne engedje, hogy felnőttek megfelelő utasítások nélkül kezeljék a berendezést.
- Mindig viseljen védőszemüveget és maszkot.
- Hosszú haját kösd össze vállmagasság fölé, hogy ne akadjon be a mozgó alkatrészekbe.
- Ne tegye ki a gépet esőnek, tárolja beltérben.
- Ne használja gyenge fényviszonyok mellett.
- Tartsa távol testének minden részét a gép mozgó alkatrészeitől.
- Viseljen hosszú nadrágot, védőcsizmát és kesztyűt. Kerülje a bő ruházatot és ékszereket, amelyek beakadhatnak a gép mozgó alkatrészeibe.
- Ne erőltess a gépet.
- Ne használja a berendezést mezítláb, szandálban vagy nem megfelelő lábbeliben. Viseljen védőlábbelit.
- A motoros fűrész használata közben tartsa meg a szilárd testtartást és az egyensúlyát.
- Ne használja a szerszámot, ha a kapcsoló nem működik.
- Tartsa a szemlélődőket, gyermekeket és háziállatokat legalább 50 méter távolságra. Ne használja a készüléket, ha fáradt, beteg, illetve alkohol, drogok vagy gyógyszerek hatása alatt áll.
- Tartsa távol testének minden részét a mozgó alkatrészekről és a szerszám minden forró felületétől.
- Minden használat előtt ellenőrizze a munkaterületet. Távolítson el minden tárgyat, például követ, törött üveget, szögeket, drótot vagy zsinórt, amelyet a gép elrepíthet vagy elkaphat.
- Kizárólag eredeti, gyártótól származó alkatrészeket és tartozékokat használjon. Bármilyen más alkatrész használata veszélyt jelenthet vagy károsíthatja a terméket.
- Az akkumulátoros szerszámokat nem kell elektromos aljzatba csatlakoztatni; mindig használatra készek. Legyen tisztában a lehetséges veszélyekkel, amikor nem használja az akkumulátoros szerszámot, vagy amikor tartozékokat cserél. E szabály betartása csökkenti az áramütés, a tűz vagy a súlyos személyi sérülés kockázatát.
- A gép szervizelése vagy tisztítása előtt vegye ki vagy válassza le az akkumulátort.
- Ne dobja tűzbe az elemeket, mert felrobbanhatnak. A lehetséges különleges ártalmatlanítási utasításokért ellenőrizze a helyi előírásokat.
- Ne nyissa ki és ne rongálja meg az elemeket. A kibocsátott elektroliot korrozív hatású, és irritálhatja a szemet vagy a bőrt. Lenyelés esetén mérgező lehet.
- Ne helyezzen akkumulátoros szerszámokat vagy azok akkumulátorait tűz vagy hő közelébe. Ez csökkenti a robbanásveszélyt.
- Ne törje össze, ne ejtse le és ne sértse meg az akkumulátort. Ne használjon olyan akkumulátort vagy töltőt, amelyet leejtettek vagy erős ütés ért.
- Ne irányítsa a szerszámot emberekre vagy háziállatokra.
- Használaton kívül a szerszámot beltérben, száraz, zárt helyen, gyermekek elől elzárva kell tárolni.

- Óvatosan kezelje a szerszámot. A nagy teljesítmény érdekében tartsa tisztán. Kövesse a megfelelő karbantartásra vonatkozó utasításokat.
- Az áramütés kockázatának csökkentése érdekében ne tegye ki a gépet esőnek, ne használja nedves felületen. Tárolja beltérben.
- Őrizze meg ezeket az utasításokat. Gyakran olvassa el őket, és használja fel őket a gép más felhasználóinak betanításához.
- Tartsa távol a gyermekeket a munkaterülettől, és felügyelje őket egy felelős felnőttre.
- Ne engedje, hogy gyermekek kezeljék a szerszámot.

SZEMÉLYES BIZTONSÁG

NE kezelje a láncfűrészét egy kézzel! Az egykezes kezelés súlyos sérülésveszélyt jelent a kezelő, a segítők vagy a közelben tartózkodók számára. A láncfűrész két kézzel történő használatra tervezték.

Használjon védőlábbelit, jól illeszkedő ruházatot, védőszemüveget, valamint szem-, fül- és fejdődőt.

NE engedjen másokat a láncfűrész közelébe, amikor azt beindítja vagy vágás közben használja. Tartsa távol a szemlélődőket és az állatokat a munkaterülettől.

NE kezdje el a fa kivágását mielőtt nem biztosította a szabad munkaterületet, a stabil talajt és a kidőlt fától kijelölt menekülési útvonalat.

Használat közben tartsa távol testének minden részét a láncfűrészről.

A motor beindítása előtt ellenőrizze, hogy a láncfűrész nem ér-e hozzá más tárgyakhoz.

NE használja a láncfűrészét, ha sérült, nem megfelelően van beállítva, vagy nincs teljesen összeszerelve és rögzítve. Ellenőrizze, hogy a láncfűrész leáll-e, amikor a ravaszt elengedi.

Kisebb bokrok és csemeték vágásakor fokozott óvatossággal járjon el, mivel a vékony anyagokat a penge elkaphatja, és Ön felé repülhetnek, vagy kibillentheti Önt az egyensúlyából.

Feszült ágak vágásakor ügyeljen a visszarúgásra, hogy elkerülje a fa rostjainak eltalálását, amikor a feszültség megszűnik.

A fogantyúknak mindig száraznak, tisztának és olaj-, illetve üzemanyag-keverékmentesnek kell lenniük.

A láncfűrészét csak jól szellőző helyen használja.

NE használja a láncfűrészét, hacsak nem kapott rá képzést.

Az elektromos láncfűrészén végzett, a felhasználói kézikönyv biztonsági és karbantartási utasításaiban nem említett beavatkozásokat csak szakképzett személyzet végezheti egy hivatalos RURIS szervizközpontban.

A láncfűrész szállításakor használja a fűrészlapvédőt.

NE használja a láncfűrészét gyúlékony folyadékok vagy gázok közelében, sem beltéren, sem kültéren. Robbanás- és/vagy tűzveszély.

HASZNÁLJA A MEGFELELŐ SZERSZÁMOT: Kizárólag fát vágjon. Ne használja a láncfűrészét a tervezett céltól eltérő célra. Például ne használja a láncfűrészét műanyag, falazat vagy más építőanyagok vágására. Azoknak, akik először használnak láncfűrészét, gyakorlati képzést kell kapniuk egy tapasztalt felhasználótól a láncfűrész és a védőfelszerelések használatáról.

Ne próbálja meg egy kézzel tartani a láncfűrészét. A reakcióerők nem kontrollálhatók, és fennáll a veszélye annak, hogy elveszíti az irányítást a láncfűrész felett. Fennáll a veszélye, hogy a vezetőlemez és a lánc megcsúszik, vagy visszacsapódik az ágba vagy a rönkbe.

Legyen óvatos a porral és a mérgező aeroszolokkal (például vágási porral vagy a lánckenésből származó olajaeroszolokkal). Védje magát megfelelően.

HASZNÁLAT ÉS KARBANTARTÁS

- Ismerkedjen meg a szerszámmal. Olvassa el figyelmesen a kézikönyvet, ismerkedjen meg az alkalmazási lehetőségekkel és korlátaival, valamint a géppel kapcsolatos lehetséges veszélyekkel.
- Ellenőrizze a mozgó alkatrészek hibás beállítását vagy beszorulását, az alkatrészek törését és minden egyéb olyan állapotot, amely befolyásolhatja a szerszám működését. Sérülés esetén használat előtt javíttassa meg az elektromos szerszámot.
- Ne erőltesse az elektromos szerszámot. Használja az elektromos szerszámot a feladatának megfelelően.
- Mielőtt bármilyen beállítást végezne, tartozékot cserélné, vagy az elektromos szerszámot tárolná, húzza ki az akkumulátort az elektromos szerszámból.
- Használat előtt ellenőrizze a szerszám működését.
- Tartsa élesen és tisztán a vágópengét
- Ne használja a szerszámot, ha nincs rajta olvasható figyelmeztető címke.
- Az elektromos szerszámot a jelen utasításoknak megfelelően, a munkakörülmények figyelembevételével használja. Az elektromos szerszám rendeltetésétől eltérő használata veszélyes helyzetet teremthet.

FIGYELMEZTETÉS: A készülék szállítása vagy szervizelése során mindig válassza le az akkumulátort.

3. MŰSZAKI ADATOK

Motor	Elektromos, kefécs
Akkumulátor	Li-ion 20V 4 Ah (nem része a terméknek)
Akkumulátor port	1
Sebesség	3600 fordulat/perc
Sínhossz	12 hüvelyk (300 mm)
Maximális vágási hossz	275 mm
Lánc	3/8 1.1
Láncsebesség	7 m/s
Láncfeszítő rendszer	SDS gomb - gyors láncfeszítés szerszám nélkül
Olajtartály kapacitása	210 ml
Lánckenő rendszer	Automatikus
Fogantyú rezgések	F:a = 2,85 m/s ² , R:a=2,18 m/s ²
Nettó tömeg tartozékokkal	9 kg

4. GÉP ÁTTEKINTÉSE

1. Támasztókaron
2. Láncfék kar
3. Elülső fogantyú
4. Hátsó fogantyú
5. Kioldó gomb (biztonság)
6. Be/Ki gomb (ON/OFF)
7. Olajtartály sapka
8. Lánckerék-burkolat
9. Lánckerék-burkolat rögzítőcsavarja
10. Láncfeszítő csavar
11. Láncolajszintjelző

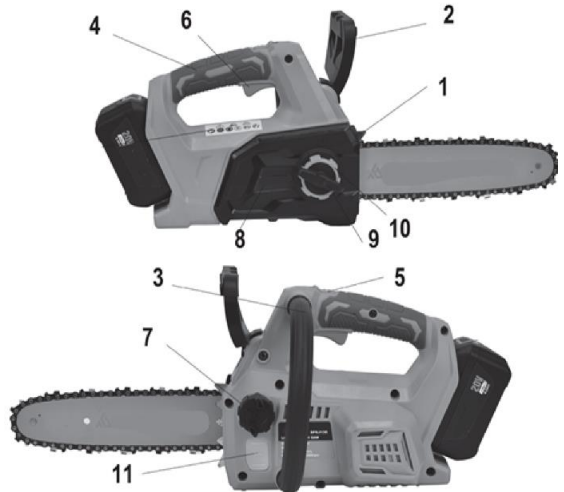

A képek csak tájékoztató jellegűek, a szállító fenntartja a jogot, hogy a jelen kézikönyvben bemutatott gépen szerkezeti és funkcionális változtatásokat hajtsjon végre.

Az akkumulátor az „α UP- Innovation RURIS” funkció előnyeit élvezi. Ez a funkció segíti az akkumulátort, amikor eléri a kritikus lemerülési küszöböt. A Ruris egy innovációt fejlesztett ki az akkumulátoron belüli cellarendszerben, amely lehetővé teszi az akkumulátor hosszú lemerülési időszak utáni újratöltését. Így a RURIS felhasználók élvezhetik a RURIS megbízhatóságát és innovációját. Tárolás után ajánlott 6 havonta - 1 évente feltölteni.

5. VISSZANYERÉS ELLENI BIZTONSÁGI INTÉZKEDÉSEK

VISSZARÚGÁS akkor fordulhat elő, ha a fűrészlap hegye vagy VÉGE bármilyen tárgyhoz hozzáér, vagy ha a fa becsípi és becsípi a láncot a vágásban.

A hegyével való érintkezés néha rendkívül gyors reakciót válthat ki, ami a pengét felfelé és hátrafelé, a kezelő felé repíti.

A láncnak a vezetőlemez ALSÓ OLDALÁN történő BLOKKOLÁSA ELŐRE HÚZHATJA a fűrész, elfelé a kezelőtől.



A láncnak a vezetőlemez TETEJÉNEK MEGKÖTÉSE gyorsan visszatalja a fűrészst a kezelő felé. Ezen reakciók bármelyike a fűrész irányíthatatlan kipörgését okozhatja, ami súlyos sérülést okozhat. Visszarúgás alapvető ismerete csökkentheti vagy kiküszöbölheti a meglepetésszerű hatást. A meglepetés a balesetek egyik oka.

A láncfűrész használatakor mindkét kezével tartsa szilárdan a fűrészst, jobb kezével a hátsó, bal kezével pedig az első fogantyút. Fogja meg erősen a láncfűrészst, az ujjaival fonja át a fogantyúkat. A határozott fogás segít csökkenteni a visszarúgást és megőrizni a fűrész feletti uralmat. Ne engedje el a fűrészst.

Ellenőrizze, hogy nincsenek-e akadályok a vágási területen. Ne engedje, hogy a fűrészlap hegye hozzáérjen fatörzsekhez, ágakhoz vagy más akadályokhoz a láncfűrész használata közben.

Ne nyúljon túl messzire, és ne vágjon vállmagasság fölé.

Kövesse a gyártó utasításait a lánc élezéséhez és karbantartásához.

Kizárólag a gyártó által előírt vagy azzal egyenértékű csere késeket és láncokat használjon.

MEGJEGYZÉS: Az alacsony visszarúgású láncok azok, amelyek a visszarúgási teljesítménytartományba esnek.

FIGYELMEZTETÉS: A visszarúgás veszélyesen kicsúsíthatja az irányítást a láncfűrész felett, és súlyos, akár halálos sérülést is okozhat a kezelőnek vagy a közelben tartózkodóknak. Mindig legyen éber. A visszarúgás vagy a becsípődés komoly veszélyt jelent a láncfűrész használata során, és a legtöbb baleset elsődleges oka.

Figyelem a következőkre:

Forgó visszarúgás (2. ábra)

A = visszarúgási útvonal, B = visszarúgás hatásterülete

Toló (reteszelő visszarúgás) és húzó reakciók (3. ábra)

A = húzás, B = szilárd tárgyak, C = tolás

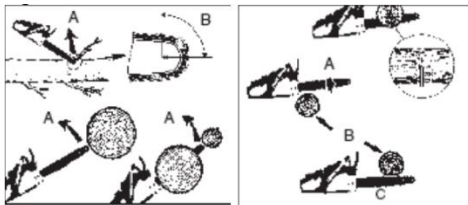

Fig 2

Fig 3

6. ÖSSZESZERELÉSI ÚTMUTATÓ

Viseljen kesztyűt a penge és a lánc kezelésekor; ezek az alkatrészek élesek.

Járó motor mellett ne érintse meg és ne állítsa a láncot. A lánc nagyon éles; a sérülések elkerülése érdekében mindig viseljen kesztyűt a lánc karbantartása során.

A lánc és a vezetőlemez használata (4-5. ábra)

Válasszuk le a láncfűrész akkumulátorát.

Fordítsa el a láncfedél rögzítőgombját az óramutató járásával ellentétes irányba, majd vegye le a gombot és a hüvelyt.

Távolítsa el a láncfedelet.

Feszítse el a láncot hurokká, és egyenesítse ki a csavarodott részeket. A vágófogaknak a lánc forgásirányába kell mutatniuk. Ha az ellenkező irányba mutatnak, fordítsa el a hurkot.

Helyezze a láncajtás sarkantyúját a vezetőlemez hornyába az ábrán látható módon.

Helyezze el a láncot úgy, hogy a penge hátulján egy hurok legyen.

Tartsa a láncot a helyén a vezetőlemezen, és helyezze a hurkot a lánckerék köré.

Rögzítse a pengét a rögzítőfelülettel egy síkban úgy, hogy a pengecsapok a penge hosszú nyílásán legyenek.

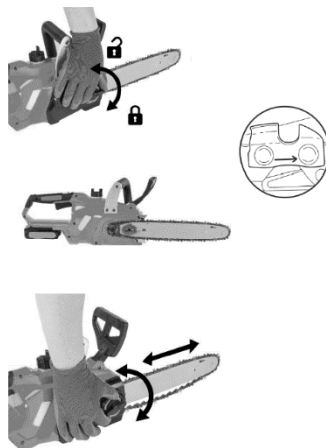

Fig. 4

MEGJEGYZÉS: Amikor a vezetőlemezt a csapszegekre helyezi, ügyeljen arra, hogy az állítócsap a vezetőlemez láncfeszítő furatába legyen behelyezve.

Szerelje fel a láncfedelezt.

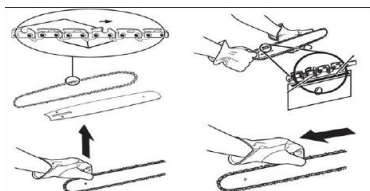

Fig 5

Szerelje vissza a láncfedél hüvelyét és a rögzítőcsapot; Forgassa el a gombot az óramutató járásával megegyező irányba a hajtólánckerék burkolatának meghúzásához. A fűrészlapnak továbbra is szabadon kell mozognia a feszesség beállításához. A láncfeszítő kerék óramutató járásával megegyező forgatásával teljesen lazítsa meg a láncot, amíg a lánc szilárdan nem rögzül a vezetőlemezen, a hajtókarok pedig a vezetőlemez hornyába nem kerülnek.

Emelje fel a vezetőlap hegyét, hogy ellenőrizze a görbületet. Engedje el a vezetősin hegyét, és fordítsa el a láncfeszítőt fél fordulattal az óramutató járásával megegyező irányba. Ismétlje meg az eljárást, amíg a hajlás már nem áll fenn.

Fogja meg a vezetősin hegyét, és húzza meg a láncfedél rögzítőcsavarját. A lánc akkor van megfelelően feszes, ha a vezetősin alján már nincs hajlás, biztonságosan rögzítve van, és kézzel ellenállás vagy akadkozás nélkül forgatható.

MEGJEGYZÉS: Ha a lánc túl feszes, nem fog elfordulni. Lazítsa meg kissé a láncfedél reteszelő gombját, és fordítsa el a láncfeszítő kereket negyed fordulattal az óramutató járásával ellentétes irányba. Emelje fel a vezetősin hegyét, és húzza meg újra a láncfedél reteszelő csavarját. Győződjön meg arról, hogy a lánc nem szorul el, és forog.

Lánckenőolaj. (6. ábra)

A láncfűrész beindítása előtt a tartályt RURIS M-POWER láncolajjal kell feltölteni.

Soha ne használjon fáradt olajat a lánc kenéséhez.

A láncfűrész láncolaj-tartályának feltöltéséhez csavarja le a töltősapkát. Töltés közben ügyeljen arra, hogy szennyeződés ne kerüljön az olajba. Az olajszint a kémlelőablakon keresztül ellenőrizhető.



Fig. 6

7. FELHASZNÁLÓI ÚTMUTATÓ

Győződjön meg róla :

- Első használat előtt töltsse fel teljesen az akkumulátort.
- Töltsse fel a tartályt láncolajjal.
- Ellenőrizze, hogy a vágóberendezés megfelelően van-e felszerelve és rögzítve.
- A zajszennyezésnek való hosszan tartó kitettség maradandó halláskárosodáshoz vezethet.

7.1 AZ ELEKTROMOS FŰRÉSZ BE- ÉS KIKAPCSOLÁSA

FIGYELMEZTETÉS Helyezze testét a fűrészvonaltól balra. Soha ne tartsa a fűrészét vagy a láncot a lábai között, és ne hajoljon a fűrészvonal fölé.

Az elektromos fűrész beindítása

Ellenőrizze, hogy a láncfedél rögzítőcsavarja biztonságosan rögzítve van-e a láncfedélben.

Győződjön meg arról, hogy nincsenek tárgyak vagy akadályok a penge vagy a lánc közelében, amelyek hozzáérhetnek .

Rögzítse az akkumulátorcsomagot a láncfűrész nyílásába (7. ábra).

Nyomja meg a kioldógombot (5), majd nyomja meg az indítógombot (6) (8. ábra).

Tartsa lenyomva a kioldógombot, engedje el a reteszelőgombot, és továbbra is nyomja a kioldógombot, hogy a láncfűrész megállás nélkül működjön.

A láncfűrész leállítás.

MEGJEGYZÉS: Normális, ha a lánc a kioldógomb elengedése után még néhány pillanatig tovább mozog.

A láncfűrész leállításához engedje el a kioldógombot.

Az exponáló gomb elengedése után a rögzítőgomb automatikusan visszatér zárt helyzetébe.

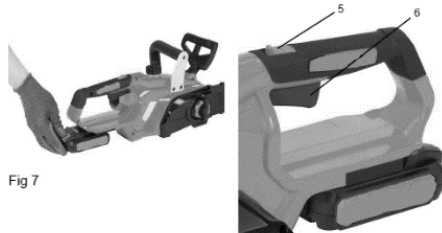

Fig 7

Fig. 8

7.2 A LÁNCFÉK AKTIVÁLÁSA

Minden használat előtt ellenőrizze a láncfék megfelelő működését. (9. ábra). A láncfékot úgy aktiválhatja, hogy a bal kezét az első fogantyú körül forgatja, és a láncfék kart/kézvédőt a kézfejjével a vezetőlemez felé nyomja, miközben a lánc gyorsan forog. Mindig tartsa mindkét kezét a fűrész fogantyúin (1).

Állítsa vissza a láncfékot FUTTATÁS állásba úgy, hogy megfogja a láncfék kar/kézvédő tetejét, és az első fogantyú (2) felé húzza.



Fig. 9

8. ÁLTALÁNOS VÁGÁSI UTASÍTÁSOK

kivágás

A favágás egy fa teljes kidöntését jelenti. A kisebb, legfeljebb 15-18 cm (6-7 hüvelyk) átmérőjű fákat általában egyetlen vágással döntik ki. A nagyobb fákhöz tuskókat kell vágni. A tuskók határozzák meg a fa dőlési irányát.

Fák kivágása:

Figyelmeztetés: A vágás megkezdése előtt meg kell tervezni és meg kell tisztítani egy menekülési útvonalat (A). A menekülési útvonalnak hátrafelé és átlósan kell haladnia, az eséssel ellentétes irányban, a 10a. ábrán látható módon.

Figyelmeztetés: Lejtős terepen történő fadöntéskor a láncfűrész kezelőjének a folyásiránnyal szemben kell maradnia, mivel könnyen előfordulhat, hogy a fa a döntés után legurul.

Megjegyzés: A dőlés irányát (B) az ütköző szabályozza. Vágás előtt vizsgálja meg a nagyobb ágak helyzetét és a fa természetes dőlését, hogy meghatározza a fa dőlési irányát.

Figyelmeztetés: Ne döntsön fákat erős vagy változó szélviszonyok között, illetve ha fennáll a károsodás veszélye. Forduljon erdészeti szakemberhez. Ne vágjon fákat, ha fennáll a veszélye annak, hogy elektromos vezetékeket érint; vágás előtt értesítse az áramszolgáltatót.

Általános ajánlások a fák kivágásához:

A favágás általában két fő vágási műveletből áll: a menetvágásból (C) és a döntővágásból (D). Először a felső menetvágást (C) kell elvégezni a fa dőlésirányával (E) szemben lévő oldalán. Ügyeljen arra, hogy ne vágjon túl mélyen a törzsbe.

A sapkának (C) elég mélynek kell lennie ahhoz, hogy egy vastag és erős csuklót (F) hozzon létre. A sapkának elég szélesnek kell lennie ahhoz, hogy a fa dőlését a lehető leghosszabb ideig vezesse.

FIGYELMEZTETÉS: Ne haladjon el a lekerekített fák előtt. A döntővágást (D) a fa szemközti

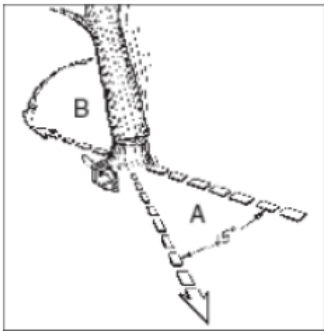

Fig 10a

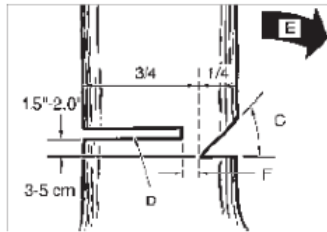

Fig 10b

oldalán, a csap (C) széle felett 3-5 cm-rel (1,5-2,0 hüvelykkel) végezze el (10b. ábra).

Ne vágja le teljesen a törzset. Mindig hagyjon egy csuklópontot. A csuklópont vezeti a fát. Ha a törzset teljesen elvágja, a dőlés iránya már nem kontrollálható.

Helyezzen be egy favágó éket vagy kart a vágásba jóval azelőtt, hogy a fa instabillá válna és elkezdene mozogni. Ez megakadályozza, hogy a fűrészlap elakadjon a döntési vágásban, ha rosszul becsüli meg a dőlés irányát. Mielőtt elmozdítaná a kidőlt fát, győződjön meg arról, hogy senki sincs a közelében.

Figyelmeztetés: A végső vágás megkezdése előtt ellenőrizze, hogy nincsenek-e szemtanúk, állatok vagy akadályok a területen.

Döntési vágás:

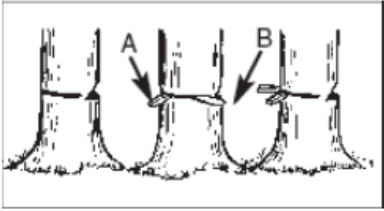

Fig 10c

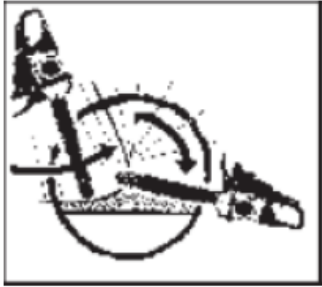

Fig 10d

Használjon fa- vagy műanyag ékeket (A), hogy megakadályozza a vezetősín vagy a lánc (B) beakadását a vágásba. Az ékek szabályozzák a leesést is (10c. ábra).

Ha a vágandó fa átmérője meghaladja a fűrészlap hosszát, akkor két vágást kell végezni az ábrán látható módon (10d. ábra).

FIGYELMEZTETÉS: Amikor a döntési vágás a csuklóhoz közeledik, a fának el kell kezdenie dőlni. Amikor a fa dőlni kezd, vegye ki a fűrészlapot a vágásból, állítsa le a motort, tegye le a láncfűrész, és hagyja el a területet a menekülési útvonalon keresztül (10a. ábra).

Fióktisztítás

A gallyazás a kivágott fa ágainak eltávolításának folyamata. Ne távolítsa el a tartóágakat, mielőtt darabokra vágná (11. ábra).

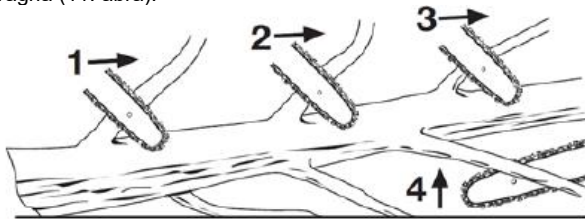

Fig 11

A feszültség alatt álló ágakat alulról felfelé kell vágni, hogy elkerüljük a láncvezető meghajlását.

FIGYELMEZTETÉS: Ne vágjon ágakat, miközben a fa törzsén áll.

Szekciózás

A szelvényezés egy kidőlt fa darabokra vágása. Lejtőn történő vágáskor ügyeljen a szilárd talajra, és a fától felfelé álljon. Ha lehetséges, a fát úgy kell alátámasztani, hogy a darabolandó vége ne a talajon nyugodjon. Ha a fa mindkét végén meg van támasztva, és középen kell vágni, akkor a fa közepéig vágjon lefelé, majd alulról vágjon. Ez megakadályozza, hogy a vezetőlemez és a lánc beakadjon a fába. Szelektáláskor kerülje a talajban lévő láncsal történő vágást, mert ez gyorsan eltompítja a láncot. Lejtőn történő vágáskor mindig felfelé álljon.

A törzs teljes hosszában megtámasztva. Felülről kell vágni (felső metszés), kerülve a talajba vágást (12a. ábra).



Fig 12a



Fig 12b

A törzs egyik végén megtámasztva. Először alulról (alsó metszés) vágjuk le a törzs átmérőjének 1/3-át, hogy elkerüljük a szálkásodást. Ezután felülről (felső metszés) vágunk az első vágásig, és kerüljük a becsípődést (12b. ábra).

A törzs mindkét végén megtámasztva. Először a törzs átmérőjének 1/3-át vágja le felülről, hogy elkerülje a szálkásodást. Ezután alulról vágjon, hogy elérje az első vágást, és elkerülje a becsípődést (12c. ábra).

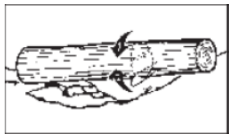

Fig 12c

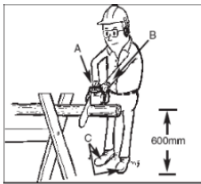

Fig 13

MEGJEGYZÉS: Vágás közben a törzs megtámasztásának legjobb módja egy bak. Ha ez nem lehetséges, a törzset fel kell emelni, és tuskókkal vagy támasztórönkökkel kell alátámasztani. Győződjön meg arról, hogy a levágott törzs szilárdan alá van támasztva.

Szekciózás rönk kecske segítségével.

A személyes biztonság és a könnyű vágás érdekében rendkívül fontos a helyes pozíció függőleges vágáskor (13. ábra).

Függőleges vágás:

- Vágás közben tartsa a fűrészét szilárdan mindkét kezével, teste jobb oldalán.
- Tartsd a bal karod a lehető legegyszerűbben.
- Állj mindkét lábadra.

Figyelmeztetés: Fűrészeléssel történő vágáskor ügyeljen arra, hogy a lánc és a fűrészlap megfelelően legyen kenve.

9. TISZTÍTÁS ÉS KARBANTARTÁS

A vezetősín hegyén lévő fogaskerék kenése:

Figyelmeztetés: A láncvezető lánckerék már be van kenve. A lánckerék, a láncvezető és a láncvezető kenésének elmulasztása csökkenti a teljesítményt, és a vezető berágását és idő előtti károsodását okozhatja.

Javasoljuk, hogy a felső lánckereket 25 óra használat után vagy hetente kenje meg, attól függően, hogy melyik következik be előbb. Kenés előtt mindig alaposan tisztítsa meg a vezetőlemez felső lánckerékét.

Figyelmeztetés: a penge és a lánc kezelésekor kötelező védőkesztyűt viselni.

Nyomja a kapcsolót OFF állásba, majd válassza le az akkumulátort.

a munkaponton is elvégezhető .

Vezetőlap karbantartása

A legtöbb vezetősínnel kapcsolatos probléma egyszerűen megelőzhető a lánc megfelelő karbantartásával.

A vezetősín nem megfelelő kenése és a fűrész túl feszes lánccal való használata a vezetősín gyors kopásához vezet. A vezetősín kopásának minimalizálása érdekében a következő karbantartási eljárások ajánlottak.

Figyelmeztetés: karbantartási műveletek során kötelező védőkesztyűt viselni. Ne végezzen karbantartási munkákat forró motoron.



Ne dobjon elektromos, ipari elektronikus berendezéseket és alkatrészeket a háztartási hulladékba! Tájékoztató az elektromos és elektronikus berendezések hulladékairól . Figyelembe véve az OUG 195/2005 környezetvédelemmel kapcsolatos és az OUG 5/2015 rendelkezéseit. A fogyasztóknak az elektromos hulladékok leadásakor az alábbiakban meghatározott alábbi jelzéseket kell figyelembe venniük:

- A fogyasztók kötelesek az elektromos és elektronikus berendezések hulladékait (WEEE) nem válogatatlanul kommunális hulladékként ártalmatlanítani, és azokat külön gyűjteni.

- Az elektromos és elektronikus berendezések hulladékainak (WEEE) gyűjtését az egyes megyékben a Közgazdászati Szolgálat, valamint az WEEE gyűjtésére jogosult gazdasági szereplők által szervezett gyűjtőközpontok végzik. Az információkat a Környezetvédelmi Alap Igazgatósága (www.afm.ro) vagy az Európai Unió folyóirata biztosítja.

- A fogyasztók ingyenesen leadhatják az elektromos és elektronikus berendezések hulladékait a fent megadott gyűjtőpontokon.

10. MEGFELELŐSÉGI NYILATKOZATOK

EK MEGFELELŐSÉGI NYILATKOZAT

Gyártó: SC RURIS IMPEX SRL

Bvd . Decebal, nem. 111, Igazgatási épület, Craiova, Dolj, Románia

Cél. 0351 464 632, www.ruris.ro, info@ruris.ro

Meghatalmazott képviselő: mérnök Stroe Marius Catalin – Ügyvezető igazgató

A műszaki dokumentációért felelős személy: Alexandru Radoi mérnök – Gyártástervezési igazgató

Termékleírás: Akkumulátoros láncfűrész - egy olyan eszköz, amelyet fa vágására és formázására használnak az építőiparban, fagegmunkáló műhelyekben és háztartásokban.

Termék: Akkumulátoros láncfűrész

Termék sorozatszám: AASF00200001XXRUR2624E (ahol az AA a gyártási év utolsó két számjegyét, az 5. és 7. karakter a gyártási számot, a 7-12. karakterek pedig a termékszámot jelölik)

Típus: RURIS

Modell: 2624e

Motor: Elektromos, szénkefés

Sebesség: 3600 fordulat/perc

Sínhossz: 300 mm-es

Akkumulátor: Li-Ion 20V 4 Ah (nem része a terméknek)

Mi, az SC RURIS IMPEX SRL Craiova, gyártó, a gépek forgalomba hozatalának feltételeiről szóló 1029/2008. sz. GD rendelettel, a biztonsági követelményekről szóló 2006/42/EK irányelvvel, az EN ISO 12100:2010 szabvánnyal - Gépek. Biztonság, a 2015/863/EU irányelvvel módosított, az egyes veszélyes anyagok elektromos és elektronikus berendezésekben való alkalmazásának korlátozásáról szóló, 2011. június 8-i 2011/65/EU irányelvvel, valamint az elektromágneses összeférhetőségről szóló 2014/30/EU irányelvvel (az elektromágneses összeférhetőségről szóló 487/2016. sz. GD, frissítve 2019-ben) összhangban tanúsítottuk a termék megfelelőségét a meghatározott szabványoknak, és kijelentjük, hogy megfelel a főbb biztonsági követelményeknek, nem veszélyezteti az életet, az egészséget, a munkavédelmet, és nincs negatív hatása a környezetre.

Alulírott Stroe Catalin, a gyártó képviselője, saját felelősségére kijelenti, hogy a termék megfelel a következő európai szabványoknak és irányelveknek:

SR EN ISO 12100:2011 / EN ISO 12100:2010 - Gépek biztonsága. Alapfogalmak, általános tervezési elvek. Alapvető terminológia, módszertan. Műszaki alapelvek

SR EN 62841-1:2016 / IEC 62841-1:2014- Villamos motorral működtetett kéziszerszámok, hordozható szerszámok, valamint gyep- és kerti gépek. Biztonság. 1. rész: Általános követelmények

SR EN 62841-1:2016/A11:2022/ EN 62841-1:2015/A11:2022- Villamos motorral működtetett kéziszerszámok, hordozható szerszámok, valamint gyep- és kerti gépek. Biztonság. 1. rész: Általános követelmények

SR EN 62841-4-1:2020/ EN 62841-4-1:2020- Kézben tartott, motoros elektromos szerszámok, hordozható szerszámok, valamint gyep- és kerti gépek. Biztonság. 4-1. rész: Láncfűrészekre vonatkozó egyedi követelmények

SR EN 61058-1-1:2017/ EN 61058-1-1:2018- Készülékkapcsolók. 1-1. rész: Mechanikus kapcsolókra vonatkozó követelmények

SR EN 61000-4-2:2009/ IEC 61000-4-2:2008- Elektromágneses összeférhetőség (EMC). 4-2. rész: Vizsgálati és mérési technikák. Elektrosztatikus kisüléssel szembeni védettség vizsgálata

SR EN 62133-2:2017/ 62133-2:2017- Alkáli és egyéb nem savas akkumulátorok - Hordozható, lezárt akkumulátorok és az ezekből készült, hordozható alkalmazásokban való használatra szánt elemek biztonsági követelményei. 2. rész: Lítium rendszerek

SR EN 60335-2-29:2005/ EN 60335-2-29:2004- Háztartási és hasonló jellegű villamos készülékek - Biztonság - 2-29. rész: Akkumulátortöltők egyedi követelményei

SR EN 60335-1:2012/A15:2021/ EN 60335-1:2012/A15:2021- Háztartási és hasonló jellegű villamos készülékek - Biztonság - 1. rész: Általános követelmények

SR EN ISO 11681-2:2022/ EN 11681-2:2022- Erdészeti gépek. Hordozható láncfűrészek biztonsági követelményei és vizsgálatai. 2. rész: Faápolási láncfűrészek

SR EN 55014-1:2021/ EN 55014-2021 - Elektromágneses összeférhetőség. Háztartási készülékek, elektromos szerszámok és hasonló készülékek követelményei. 1. rész: Zavarkibocsátás

SR EN 55014-2:2021/ 55014-2:2021 - Elektromágneses összeférhetőség. Háztartási készülékek, elektromos szerszámok és hasonló készülékek követelményei. 2. rész: Zavartűrés. Termékcsalád-szabvány e 2000/14/EK irányelv (módosítva a 2005/88/EK irányelvvel) – Zajkibocsátás kültéri környezetben

2006/42/EK irányelv – a gépekről – a gépek forgalomba hozatala

Irány 2014/30/EU irányelv – az elektromágneses összeférhetőségről (GD 487/2016 az elektromágneses összeférhetőségről, frissítve 2019-ben);

A 2015/863/EU irányelv 2. mellékletével módosított, 2011. június 8-i 2011/65/EU irányelv – az egyes veszélyes anyagok elektromos és elektronikus berendezésekben való alkalmazásának korlátozásáról.

Egyéb használt szabványok vagy előírások:

- **SR EN ISO 9001** - Minőségirányítási rendszer
- **SR EN ISO 14001** - Környezetközpontú irányítási rendszer
- **SR ISO 45001:2018** - Munkahelyi egészségvédelmi és biztonsági irányítási rendszer.

- Márka és gyártó neve: ZSI Co. Ltd.

Megjegyzés: a műszaki dokumentáció a gyártó tulajdonát képezi.

Megjegyzés: Ez a nyilatkozat összhangban van az eredetivel.

Érvényességi idő: a jóváhagyás dátumától számított 10 év.

Kiállítás helye és dátuma: **Craiova, 2025.12.03.**

A CE-jelölés alkalmazásának éve: **2025**

Regisztrációs szám: **1509/2025.12.03.**

Meghatalmazott személy és aláírás:

Stroe Marius Catalin mérnök
főigazgató
SC RURIS IMPEX SRL



EK MEGFELELŐSÉGI NYILATKOZAT

Gyártó: SC RURIS IMPEX SRL

Bvd . Decebal, nem. 111, Igazgatási épület, Craiova, Dolj, Románia

Cél. 0351 464 632, www.ruris.ro, info@ruris.ro

Meghatalmazott képviselő: mérnök Stroe Marius Catalin – Ügyvezető igazgató

A műszaki dokumentációért felelős személy: Alexandru Radoi mérnök – Gyártástervezési igazgató

Termékleírás: Akkumulátoros láncfűrész - egy olyan eszköz, amelyet fa vágására és formázására használnak az építőiparban, fagegmunkáló műhelyekben és háztartásokban.

Termék: Akkumulátoros láncfűrész

Termék sorozatszáma: AASF00200001XXRUR2624E (ahol az AA a gyártási év utolsó két számjegyét, az 5. és 7. karakter a gyártási számot, a 7-12. karakterek pedig a termékszámot jelölik)

Típus: RURIS

Modell: 2624e

Motor: Elektromos, szénkefés

Sebesség: 3600 fordulat/perc

Sínhossz: 300 mm-es

Akkumulátor: Li-Ion 20V 4 Ah (nem része a terméknek)

Mért hangteljesítményszint: 92 dB(A) Garantált hangteljesítményszint: 95 dB(A)

Akusztikai teljesítményszint a TÜV SUD tanúsító és tesztelő szervezet által tanúsított, a 704032404780-00/26.07.2024 számú jelentéssel, a 2005/88/EK irányelvvel módosított 2000/14/EK irányelv és az SR EN ISO 3744:2011 szabvány rendelkezéseinek megfelelően.

Mi, az SC RURIS IMPEX SRL Craiova, mint gyártó, a 2000/14/EK irányelvvel (módosítva a 2005/88/EK irányelvvel), a HG 1756/2006 irányelvvel - az épületeken kívüli használatra szánt berendezések által a környezetbe kibocsátott zajkibocsátás korlátozásáról - összhangban ellenőriztük és tanúsítottuk a termék megfelelőségét a meghatározott szabványoknak, és kijelentjük, hogy megfelel a főbb követelményeknek.

Alulírott Stroe Catalin, a gyártó képviselője, saját felelősségére kijelenti, hogy a termék megfelel a következő európai szabványoknak és irányelveknek:

- **2000/14/EK irányelv (módosítva a 2005/88/EK irányelvvel)** – Zajkibocsátás kültéri környezetben
- **SR EN ISO 3744:2011** - Akusztika. Zajforrások által kibocsátott hangteljesítményszintek meghatározása hangnyomás méréseivel
- **2006/42/EK irányelv** – a gépekről – a gépek forgalomba hozatala
- **2014/30/EU irányelv** az elektromágneses összeférhetőségről (GD 487/2016 az elektromágneses összeférhetőségről, frissítve 2019-ben);

A 2015/863/EU irányelv 2. mellékletével módosított, 2011. június 8-i 2011/65/EU irányelv – az egyes veszélyes anyagok elektromos és elektronikus berendezésekben való alkalmazásának korlátozásáról

Egyéb használt szabványok vagy előírások:

- **SR EN ISO 9001** - Minőségirányítási rendszer
- **SR EN ISO 14001** - Környezetközpontú irányítási rendszer
- **SR ISO 45001:2018 szabvány** - Munkahelyi egészségvédelmi és biztonsági irányítási rendszer.

Megjegyzés: a műszaki dokumentáció a gyártó tulajdonát képezi.

Megjegyzés: Ez a nyilatkozat összhangban van az eredetivel.

Érvényességi idő: a jóváhagyás dátumától számított 10 év.

Kiállítás helye és dátuma: **Craiova, 2025.12.03.**

A CE-jelölés alkalmazásának éve: **2025**

Regisztrációs szám: **1510/2025.12.03.**

Meghatalmazott személy és aláírás:

Stroe Marius Catalin mérnök
Ruris Impex SRL vezérigazgatója



Tronçonneuse à batterie RURIS 2624E



1. INTRODUCTION	2
2. CONSIGNES DE SÉCURITÉ	2
3. DONNÉES TECHNIQUES	5
4. PRÉSENTATION DE LA MACHINE	5
5. MESURES DE SÉCURITÉ CONTRE LES RÉTROACTIONS	6
6. GUIDE DE MONTAGE	6
7. GUIDE DE L'UTILISATEUR	7
8. INSTRUCTIONS GÉNÉRALES DE COUPE	8
9. NETTOYAGE ET ENTRETIEN	10
10. DÉCLARATIONS DE CONFORMITÉ	11

1. INTRODUCTION

Cher client!

Nous vous remercions d'avoir choisi un produit RURIS et de la confiance que vous nous témoignez ! Présente sur le marché depuis 1993, RURIS est devenue une marque solide, qui a bâti sa réputation sur le respect de ses engagements et sur des investissements constants visant à offrir à ses clients des solutions fiables, performantes et de qualité.

Nous sommes convaincus que vous apprécierez notre produit et profiterez longtemps de ses performances. RURIS propose à ses clients non seulement des machines, mais des solutions complètes. Un élément essentiel de notre relation client est le conseil, avant et après la vente. Les clients RURIS bénéficient ainsi d'un vaste réseau de magasins partenaires et de points de service.

Pour profiter pleinement du produit que vous avez acheté, veuillez lire attentivement le manuel d'utilisation. En suivant les instructions, vous vous assurez une longue durée de vie.

La société RURIS travaille en permanence au développement de ses produits et se réserve donc le droit de modifier, entre autres, leur forme, leur apparence et leurs performances, sans obligation de communication préalable.

Merci encore d'avoir choisi les produits RURIS !











Informations et assistance client :

Téléphone : 0351.820.105

Courriel : info@ruris.ro

2. CONSIGNES DE SÉCURITÉ

2.1. AVERTISSEMENTS SUR LA MACHINE

	Attention ! Danger !		Attention au recul.
	Portez un équipement de protection des mains.		Utilisez la tronçonneuse à deux mains.
	Portez une protection audition .		Chaussures de sécurité pour travailleurs .
	Travaux protection .		Lisez le manuel.
	Ne pas manipuler d'une seule main.		Ne pas exposer à la pluie .
	Marquage CE		

2.2. AVERTISSEMENTS

Avant d'utiliser la scie électrique, veuillez lire et suivre tous les avertissements, précautions et instructions contenus dans ce manuel.



REMARQUE : Les informations de sécurité suivantes ne prétendent pas couvrir toutes les situations et conditions possibles. Veuillez lire l'intégralité du manuel d'utilisation. Le non-respect des instructions et des consignes de sécurité peut entraîner des blessures graves, voire mortelles.

RÈGLES GÉNÉRALES DE SÉCURITÉ

CONSERVEZ CES CONSIGNES DE SÉCURITÉ.

AVERTISSEMENT : N'utilisez pas la scie électrique avant d'avoir lu ce manuel d'instructions et de vous être familiarisé avec les consignes de sécurité, d'utilisation et d'entretien.

SÉCURITÉ DES ZONES DE TRAVAIL

- Gardez votre espace de travail propre et bien éclairé.
- N'utilisez pas d'outils électriques dans des atmosphères explosives, notamment en présence de liquides, de gaz ou de vapeurs de carburant. Les outils électriques produisent des étincelles susceptibles d'enflammer ces gaz ou vapeurs.
- Tenez les enfants et les passants à l'écart. Tous les visiteurs et les animaux domestiques doivent être maintenus à une distance sécuritaire de la zone de travail.
- Ne laissez pas les enfants ou les personnes non formées utiliser cette machine.
- N'exposez pas les outils électriques à la pluie ou à l'humidité. Si de l'eau pénètre dans un outil électrique, le risque d'électrocution augmente.
- Ne pas manipuler l'outil avec les mains mouillées.
- Ne jamais laisser des enfants utiliser cet équipement. Ne jamais laisser des adultes utiliser cet équipement sans formation adéquate.
- Portez toujours des lunettes de sécurité et un masque.
- Attachez les cheveux longs au-dessus des épaules pour éviter qu'ils ne se prennent dans les pièces mobiles.
- Ne pas exposer la machine à la pluie, la ranger à l'intérieur.
- Ne pas utiliser dans des conditions de faible luminosité.
- Tenez toutes les parties de votre corps éloignées des pièces mobiles de la machine.
- Portez un pantalon long, des bottes de protection et des gants. Évitez les vêtements amples et les bijoux qui pourraient se coincer dans les pièces mobiles de la machine.
- Ne forcez pas la machine.
- N'utilisez pas l'équipement pieds nus, en sandales ou avec des chaussures inappropriées. Portez des chaussures de protection.
- Gardez une position stable et équilibrée lorsque vous utilisez la scie électrique.
- N'utilisez pas l'outil si l'interrupteur n'est pas fonctionnel.
- Maintenez une distance d'au moins 50 mètres avec les personnes présentes, les enfants et les animaux domestiques. N'utilisez pas cet appareil si vous êtes fatigué, malade ou sous l'influence de l'alcool, de drogues ou de médicaments.
- Tenez toutes les parties de votre corps éloignées des pièces mobiles et de toutes les surfaces chaudes de l'outil.
- Avant chaque utilisation, vérifiez la zone de travail. Retirez tous les objets, tels que pierres, morceaux de verre, clous, fils de fer ou ficelles, qui pourraient être projetés ou accrochés par la machine.
- Utilisez exclusivement des pièces de rechange et des accessoires d'origine du fabricant. L'utilisation de toute autre pièce peut s'avérer dangereuse ou endommager le produit.
- Les outils sans fil n'ont pas besoin d'être branchés ; ils sont toujours prêts à l'emploi. Soyez vigilant quant aux risques potentiels lorsque vous n'utilisez pas votre outil sans fil ou lorsque vous changez d'accessoires. Le respect de cette consigne réduira les risques d'électrocution, d'incendie ou de blessures graves.
- Retirez ou débranchez la batterie avant d'effectuer l'entretien ou le nettoyage de la machine.
- Ne jetez pas les piles au feu, elles pourraient exploser. Consultez la réglementation locale pour connaître les consignes de mise au rebut spécifiques.
- Ne pas ouvrir ni endommager les piles. L'électrolyte libéré est corrosif et peut irriter les yeux ou la peau. Peut être toxique en cas d'ingestion.
- Ne placez pas les outils à piles ni leurs piles à proximité d'une source de feu ou de chaleur. Cela réduira le risque d'explosion .

- Ne pas écraser, laisser tomber ni endommager la batterie. Ne pas utiliser une batterie ou un chargeur ayant subi une chute ou un choc violent.
- Ne dirigez pas l'outil vers des personnes ou des animaux domestiques.
- Lorsqu'il n'est pas utilisé, l'outil doit être rangé à l'intérieur, dans un endroit sec et fermé à clé, hors de portée des enfants.
- Manipulez l'outil avec précaution. Maintenez-le propre pour une performance optimale. Suivez les instructions d'entretien.
- Pour réduire les risques d'électrocution, ne pas exposer l'appareil à la pluie, ne pas l'utiliser sur des surfaces humides et le ranger à l'intérieur.
- Conservez ces instructions. Consultez-les fréquemment et utilisez-les pour former les autres personnes susceptibles d'utiliser cette machine.
- Tenez les enfants éloignés de la zone de travail et sous la surveillance d'un adulte responsable.
- Ne laissez pas les enfants utiliser cet outil.

SÉCURITÉ PERSONNELLE

N'utilisez JAMAIS la tronçonneuse d'une seule main ! Son utilisation à une main présente un risque de blessure grave pour l'utilisateur, ses assistants et les personnes présentes. La tronçonneuse est conçue pour être utilisée à deux mains.

Utilisez des chaussures de sécurité, des vêtements bien ajustés, des lunettes de sécurité et une protection pour les yeux, les oreilles et la tête.

Ne laissez personne s'approcher de la tronçonneuse lors de son démarrage ou de sa mise en marche. Tenez les personnes présentes et les animaux éloignés de la zone de travail.

NE COMMENCEZ PAS l'abattage avant d'avoir vérifié que la zone de travail est dégagée, que le sol est stable et qu'une voie d'évacuation est prévue autour de l'arbre tombé.

Pendant son fonctionnement, tenez toutes les parties de votre corps éloignées de la tronçonneuse.

Avant de démarrer le moteur, vérifiez que la tronçonneuse ne touche aucun autre objet.

N'utilisez PAS la tronçonneuse si elle est endommagée, mal réglée ou si elle n'est pas entièrement assemblée et correctement fixée. Vérifiez que la tronçonneuse s'arrête bien lorsque vous relâchez la gâchette.

Soyez extrêmement prudent lorsque vous taillez de petits arbustes et de jeunes arbres, car des matériaux fins peuvent être accrochés par la lame et projetés vers vous ou vous déséquilibrer.

Lors de la coupe de branches tendues, faites attention au rebond pour éviter de toucher les fibres du bois lorsque la tension est relâchée.

Les poignées doivent toujours être sèches, propres et exemptes d'huile ou de mélange de carburant.

Utilisez la tronçonneuse uniquement dans des endroits bien ventilés.

N'utilisez PAS la tronçonneuse sans formation préalable.

Toute intervention sur la tronçonneuse électrique qui n'est pas mentionnée dans les consignes de sécurité et d'entretien du manuel d'utilisation doit être effectuée uniquement par du personnel qualifié dans un centre de service agréé RURIS.

Lors du transport de la tronçonneuse, utilisez le protège-lame.

N'utilisez PAS la tronçonneuse à proximité de liquides ou de gaz inflammables, que ce soit à l'intérieur ou à l'extérieur. Risque d'explosion et/ou d'incendie.

UTILISEZ L'OUTIL ADAPTÉ : Coupez uniquement du bois. N'utilisez pas la tronçonneuse à d'autres fins que celles pour lesquelles elle a été conçue. Par exemple, ne l'utilisez pas pour couper du plastique, de la maçonnerie ou d'autres matériaux de construction.

Les personnes utilisant une tronçonneuse pour la première fois devraient recevoir une formation pratique d'un utilisateur expérimenté sur l'utilisation de la tronçonneuse et des équipements de protection.

Ne tentez pas de tenir la tronçonneuse d'une seule main. Les forces de réaction sont incontrôlables et vous risquez de perdre le contrôle de la machine. Il y a un risque que le guide-chaîne et la chaîne glissent ou rebondissent contre la branche ou la bûche.

Faites attention aux poussières et aux aérosols toxiques (comme les poussières de coupe ou les aérosols d'huile provenant de la lubrification des chaînes). Protégez-vous en conséquence.

UTILISATION ET ENTRETIEN

- Familiarisez-vous avec l'outil. Lisez attentivement le manuel, apprenez ses applications et ses limites, ainsi que les risques potentiels spécifiques associés à cette machine.
- Vérifiez l'alignement et le bon fonctionnement des pièces mobiles, l'absence de pièces cassées et tout autre problème pouvant affecter l'outil. En cas de dommage, faites réparer l'outil électrique avant de l'utiliser.
- N'utilisez pas l'outil électrique de force. Utilisez-le correctement pour l'application prévue.

- Débranchez la batterie de l'outil électrique avant d'effectuer tout réglage, de changer d'accessoires ou de ranger les outils électriques.
 - Vérifiez le fonctionnement de l'outil avant de l'utiliser.
 - Gardez la lame de coupe affûtée et propre.
 - N'utilisez pas l'outil s'il ne comporte pas d'étiquette d'avertissement lisible.
 - Utilisez l'outil électrique conformément à ces instructions, en tenant compte des conditions de travail.
- Toute utilisation de l'outil électrique à des fins autres que celles prévues peut engendrer une situation dangereuse.

AVERTISSEMENT : Lors du transport ou de l'entretien de l'appareil, débranchez toujours la batterie.

3. DONNÉES TECHNIQUES

Moteur	Électrique, avec balais
Batterie	Batterie Li-Ion 20V 4 Ah (non incluse dans le produit)
Port de batterie	1
Vitesse	3600 tr/min
Longueur du rail	12" (300 mm)
longueur de coupe maximale	275 mm
Chaîne	3/8 1,1
vitesse de la chaîne	7 m/s
système de tension de chaîne	Bouton SDS - tension rapide de la chaîne sans outil
Capacité du réservoir d'huile	210 ml
système de lubrification de la chaîne	Automatique
Manipuler les vibrations	F : a = 2,85 m/s ² , R : a = 2,18 m/s ²
Poids net avec accessoires	9 kg

4. PRÉSENTATION DE LA MACHINE

1. Griffes de soutien
2. Levier de frein de chaîne
3. Poignée avant
4. Poignée arrière
5. Bouton de déverrouillage (sécurité)
6. Bouton marche/arrêt (ON/OFF)
7. Bouchon du réservoir d'huile
8. Couvercle de roue dentée
9. boulon de fixation du couvercle de la roue dentée
10. vis de tension de chaîne
11. indicateur de niveau d'huile de chaîne

Les images sont fournies à titre informatif uniquement ; le fournisseur se réserve le droit d'apporter des modifications structurelles et fonctionnelles à la machine présentée dans ce manuel.

La batterie bénéficie de la fonction « α UP - Innovation RURIS ». Cette fonction la protège lorsqu'elle atteint le seuil de décharge critique. Ruris a mis au point une innovation au niveau du système de cellules internes, permettant ainsi de recharger la batterie après une longue période de décharge. Les utilisateurs de RURIS profitent

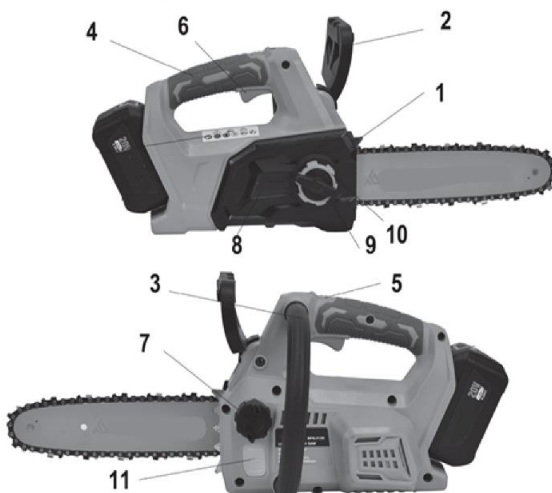

ainsi de sa fiabilité et de son caractère innovant. Après stockage, il est recommandé de la recharger tous les 6 mois à 1 an.

5. MESURES DE SÉCURITÉ CONTRE LES RÉTROACTIONS

Un rebond peut se produire si la pointe ou l'extrémité de la lame touche un objet, ou si le bois pince la chaîne lors de la coupe.

Le contact avec la pointe peut parfois provoquer une réaction extrêmement rapide, projetant la lame vers le haut et vers l'opérateur.

Bloquer la chaîne le long du CÔTÉ INFÉRIEUR du guide-chaîne peut TIRER la scie vers l'avant, loin de l'opérateur.

En bloquant la chaîne le long du haut du guide-chaîne, on peut rapidement repousser la scie vers l'opérateur.

Chacune de ces réactions peut entraîner une perte de contrôle de la scie, ce qui peut causer des blessures graves.

Une bonne compréhension du phénomène de rétroaction peut réduire, voire éliminer, l'effet de surprise. La surprise est l'une des causes d'accidents.

Lors de l'utilisation de la tronçonneuse, tenez-la fermement à deux mains, la main droite sur la poignée arrière et la main gauche sur la poignée avant. Serrez fermement la tronçonneuse en enroulant vos doigts autour des poignées. Une prise ferme permet de réduire le rebond et de garder le contrôle de la machine. Ne lâchez pas prise.

Vérifiez qu'aucun obstacle ne se trouve dans la zone de coupe. Veillez à ce que la pointe de la lame n'entre pas en contact avec des troncs, des branches ou tout autre obstacle susceptible d'être heurté lors de l'utilisation de la tronçonneuse.

Ne tendez pas trop le bras et ne coupez pas au-dessus du niveau des épaules.

Suivez les instructions du fabricant pour l'affûtage et l'entretien de la chaîne.

Utilisez uniquement des lames et des chaînes de rechange spécifiées par le fabricant ou équivalentes.

REMARQUE : Les chaînes à faible recul sont celles qui se situent dans la plage de performance de recul.

AVERTISSEMENT : Le rebond peut rendre la tronçonneuse incontrôlable et causer des blessures graves, voire mortelles, à l'utilisateur et aux personnes se trouvant à proximité. Restez vigilant en permanence.

Le rebond, ou pincement, est un danger majeur lors de l'utilisation d'une tronçonneuse et constitue la principale cause d'accidents.

Attention à :

Recul rotationnel (Fig. 2)

A = trajectoire de recul, B = zone d'effet du recul

Réactions de poussée (verrouillage par recul) et de traction (Fig. 3)

A = traction, B = objets solides, C = poussée

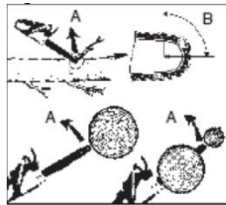

Fig 2

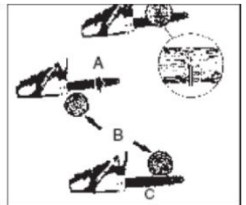

Fig 3

6. GUIDE DE MONTAGE

Portez des gants lorsque vous manipulez la lame et la chaîne ; ces parties sont tranchantes.

Ne touchez pas à la chaîne et n'en ajustez pas la longueur lorsque le moteur tourne. La chaîne est très coupante ; portez toujours des gants lors de son entretien afin d'éviter toute blessure.

Utilisation de la chaîne et de la barre (Fig. 4-5)

Débranchez la batterie de la tronçonneuse.

Tournez le bouton de verrouillage du couvercle de chaîne dans le sens inverse des aiguilles d'une montre, puis retirez le bouton et le manchon.

Retirez le cache-chaîne.

Étirez la chaîne pour former une boucle et redressez les parties tordues. Les dents de coupe doivent être orientées dans le sens de rotation de la chaîne. Si ce n'est pas le cas, retournez la boucle.

Placez les éperons de transmission par chaîne dans la rainure du guide comme indiqué.

Positionnez la chaîne de manière à former une boucle à l'arrière de la lame.

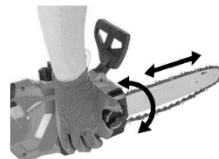

Fig. 4

Maintenez la chaîne en place sur le guide-chaîne et placez la boucle autour du pignon. Fixez la lame à fleur de la surface de montage de sorte que les ergots de la lame se trouvent sur la longue fente de celle-ci.

REMARQUE : Lors de la mise en place du guidon sur les axes, assurez-vous que la goupille de réglage est insérée dans le trou du guidon pour la tension de la chaîne.

Installez le protège-chaîne.

Remettez en place le manchon et la goupille de verrouillage du carter de chaîne ; serrez le couvercle du pignon d'entraînement en tournant le bouton dans le sens horaire. La lame doit pouvoir bouger librement pour ajuster la tension.

Relâchez complètement la tension de la chaîne en tournant la molette de tension dans le sens horaire jusqu'à ce que la chaîne soit bien en place sur le guide-chaîne, les dents d'entraînement étant dans la rainure du guide-chaîne.

Soulevez l'extrémité de la lame de guidage pour vérifier si elle est courbée.

Relâchez l'extrémité du guide-chaîne et tournez le tendeur de chaîne d'un demi-tour dans le sens horaire. Répétez l'opération jusqu'à ce que la chaîne ne soit plus courbée.

Maintenez l'extrémité du guide-chaîne et serrez le boulon de blocage du carter de chaîne. La chaîne est correctement tendue lorsque le guide-chaîne ne fléchit plus à sa base, qu'il est bien fixé et qu'on peut le faire tourner à la main sans résistance ni blocage.

REMARQUE : Si la chaîne est trop tendue, elle ne tournera pas. Desserrez légèrement le bouton de blocage du couvercle de chaîne et tournez la molette de tension d'un quart de tour dans le sens antihoraire. Relevez l'extrémité du guide-chaîne et resserrez le boulon de blocage du couvercle de chaîne. Assurez-vous que la chaîne tourne librement.

Huile lubrifiante pour chaîne. (Fig. 6)

Avant de démarrer la tronçonneuse, le réservoir doit être rempli d'huile de chaîne RURIS M-POWER.

N'utilisez jamais d'huile usagée pour lubrifier la chaîne.

Pour remplir le réservoir d'huile de chaîne de la tronçonneuse, dévissez le bouchon de remplissage. Veillez à ne pas contaminer l'huile lors du remplissage. Le niveau d'huile se vérifie par le hublot.

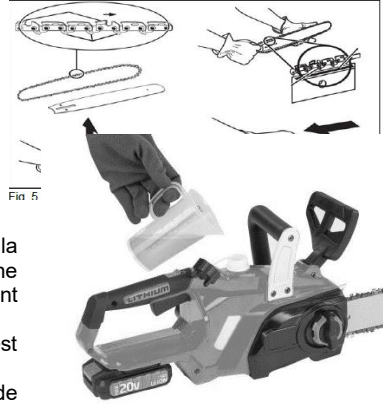

Fig. 6

7. GUIDE DE L'UTILISATEUR

S'assurer :

- Chargez complètement la batterie avant la première utilisation.
- Remplissez le réservoir d'huile de chaîne.
- Vérifiez que l'équipement de découpe est correctement monté et fixé.
- Une exposition prolongée à la pollution sonore peut entraîner des lésions auditives permanentes.

7.1 MISE EN MARCHÉ ET ARRÊT DE LA SCIE ÉLECTRIQUE

AVERTISSEMENT : Placez votre corps à gauche de la ligne de coupe. Ne tenez jamais la scie ou la chaîne entre vos jambes et ne vous penchez jamais au-dessus de la ligne de coupe.

Démarrage de la scie électrique

Vérifiez que le boulon de verrouillage du couvercle de chaîne est bien serré dans le couvercle de chaîne.

Assurez-vous qu'aucun objet ou obstacle ne se trouve à proximité de la lame ou de la chaîne et ne puisse entrer en contact avec elles.

Fixez le bloc-batterie dans l'orifice de la tronçonneuse (Fig. 7).

Appuyez sur le bouton de déverrouillage (5) et appuyez sur le bouton de déclenchement (6) (Fig. 8).

Maintenez le bouton de déclenchement enfoncé, relâchez le bouton de verrouillage et continuez d'appuyer sur le bouton de déclenchement pour que la tronçonneuse continue de fonctionner sans s'arrêter.

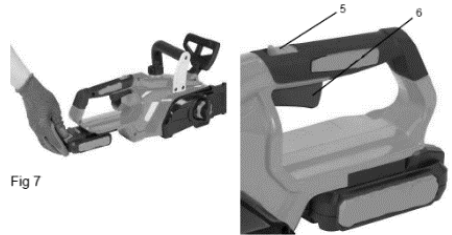

Fig 7

Fig. 8

Arrêter la tronçonneuse.

REMARQUE : Il est normal que la chaîne continue de bouger pendant quelques instants après avoir relâché le bouton de déclenchement.

Pour arrêter la tronçonneuse, relâchez la gâchette.

Après avoir relâché le déclencheur, le bouton de verrouillage reviendra automatiquement en position verrouillée.

7.2 ACTIVATION DU FREIN À CHAÎNE

Avant chaque utilisation, vérifiez le bon fonctionnement du frein de chaîne (Fig. 9). Pour l'activer, faites pivoter votre main gauche autour de la poignée avant et poussez le levier/protège-main du frein de chaîne vers le guide-chaîne avec le dos de votre main, pendant que la chaîne tourne rapidement. Gardez les deux mains sur les poignées de la scie (1) en permanence.

Remettez le frein de chaîne en position RUN en saisissant le haut du levier/protège-main du frein de chaîne et en tirant vers la poignée avant (2).



Fig. 9

8. INSTRUCTIONS GÉNÉRALES DE COUPE

abattage

L'abattage désigne la coupe complète d'un arbre. Les petits arbres, jusqu'à 15-18 cm de diamètre, sont généralement abattus d'un seul coup. Pour les arbres plus grands, il faut couper la souche. La souche détermine la direction de chute de l'arbre.

Abattage d'arbres :

Avertissement : Avant de commencer la coupe, une voie d'évacuation (A) doit être prévue et dégagée. Cette voie d'évacuation doit s'étendre vers l'arrière et en diagonale, dans la direction opposée à la chute, comme illustré sur la figure 10a.

Avertissement : Lors de l'abattage d'un arbre sur un terrain en pente, l'utilisateur de la tronçonneuse doit rester en amont, car il est très possible que l'arbre dévale la pente après l'abattage.

Remarque : La direction de chute (B) est contrôlée par le dispositif de retenue. Avant de procéder à la coupe, étudiez la position des branches les plus importantes et l'inclinaison naturelle de l'arbre afin de déterminer la direction de chute.

Avertissement : Ne coupez pas d'arbres en cas de vents forts ou changeants, ni s'il existe un risque de dommages. Consultez un professionnel de la foresterie. Ne coupez pas d'arbres s'il y a un risque de toucher des lignes électriques ; avisez la compagnie d'électricité avant de couper.

Recommandations générales pour l'abattage des arbres :

L'abattage comprend généralement deux opérations de coupe principales : l'entaillage (C) et la coupe d'abattage (D). Commencez par effectuer l'entaillage (C) sur le côté de l'arbre exposé à la direction de

chute (E). Veillez à ne pas couper trop profondément dans le tronc.

Le chapeau (C) doit être suffisamment profond pour créer une charnière (F) suffisamment épaisse et solide. Il doit également être suffisamment large pour guider la chute de l'arbre le plus longtemps possible.

ATTENTION : Ne pas passer devant les arbres

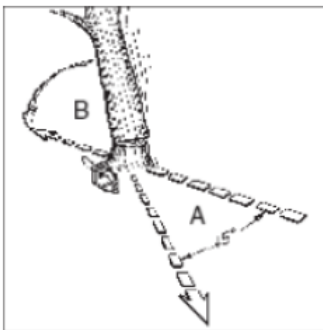

Fig 10a

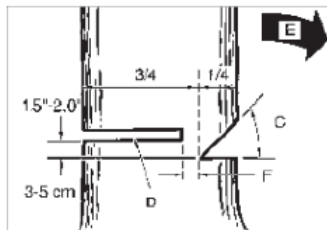

Fig 10b

marqués. Effectuer la coupe d'abattage (D) du côté opposé de l'arbre et 3 à 5 cm (1,5 à 2,0 pouces) au-dessus du bord du ruban adhésif (C) (Fig. 10 b).

Ne coupez pas complètement le tronc. Laissez toujours une charnière. Celle-ci guide la chute de l'arbre. Si le tronc est coupé complètement, la direction de la chute n'est plus maîtrisée.

Insérez un coin d'abattage ou un levier dans la coupe bien avant que l'arbre ne devienne instable et ne commence à bouger. Cela empêche la lame de se coincer dans la coupe si vous évaluez mal la direction de la chute. Avant de pousser l'arbre abattu, assurez-vous qu'aucune personne ne se trouve à proximité. Avertissement : Avant de procéder à la découpe finale, vérifiez bien qu'il n'y a pas de passants, d'animaux ou d'obstacles dans la zone.

Coupe d'abattage :

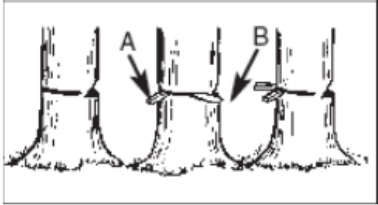

Fig 10c



Fig 10d

Utilisez des cales en bois ou en plastique pour empêcher la barre ou la chaîne (B) de se coincer dans la coupe. Ces cales permettent également de contrôler la chute (Fig. 10c).

Si le diamètre du bois à couper dépasse la longueur de la lame, effectuez deux coupes, comme indiqué sur la figure (Fig. 10d).

AVERTISSEMENT : Lorsque la coupe d'abattage approche de la charnière, l'arbre devrait commencer à tomber. Dès que l'arbre commence à tomber, retirez la scie de la coupe, arrêtez le moteur, posez la tronçonneuse et quittez les lieux par la voie d'évacuation (Fig. 10a).

Nettoyage de branches

L'ébranchage consiste à enlever les branches d'un arbre abattu. Ne retirez pas les branches porteuses avant de sectionner (couper) l'arbre en morceaux (Fig. 11).

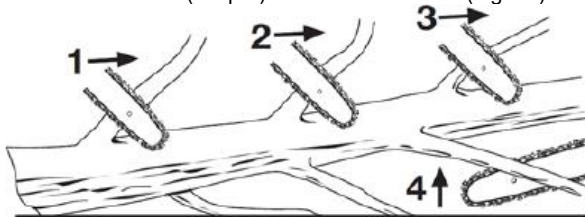

Fig 11

Les branches sous tension doivent être coupées de bas en haut pour éviter de plier le guide-chaîne.

AVERTISSEMENT : Ne coupez pas les branches en vous tenant sur le tronc de l'arbre.

Sectionnement

Le tronçonnage consiste à découper un arbre tombé en morceaux. Assurez-vous d'avoir une base stable et de vous tenir en amont de l'arbre lorsque vous travaillez sur une pente. Si possible, l'arbre doit être soutenu de manière à ce que l'extrémité à tronçonner ne repose pas sur le sol. Si l'arbre est soutenu aux deux extrémités et doit être coupé au milieu, effectuez une première coupe jusqu'au milieu du tronc, puis une seconde coupe en dessous. Cela évitera que la chaîne et le guide-chaîne ne se coincent dans l'arbre. Lors du tronçonnage, évitez de couper avec la chaîne au sol, car cela l'émoûssera rapidement. Lorsque vous travaillez sur une pente, tenez-vous toujours en amont.

Tronc soutenu sur toute sa longueur. Couper par le haut (sectionnement supérieur), en évitant de couper dans le sol (Fig. 12 a).

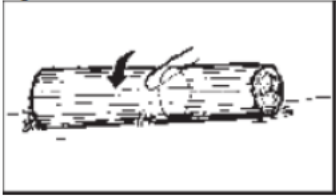

Fig 12b

Fig 12a

Le tronc est soutenu à une extrémité. Commencez par une incision par le bas (sectionnement inférieur) sur un tiers du diamètre du tronc afin d'éviter les éclats. Ensuite, incisez par le haut (sectionnement supérieur) jusqu'à atteindre la première incision et évitez de pincer le tronc (Fig. 12b).

Le tronc est soutenu à ses deux extrémités. Commencez par couper un tiers de son diamètre par le haut pour éviter les éclats. Coupez ensuite par le bas pour rejoindre la première coupe et évitez de pincer le tronc (Fig. 12c).

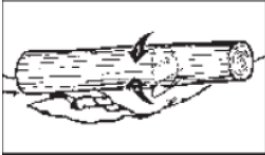

Fig 12c

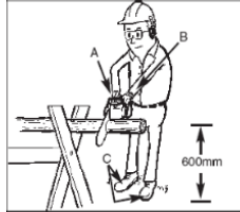

Fig 13

REMARQUE : La meilleure façon de soutenir le tronc lors de la coupe est d'utiliser un tréteau. Si cela n'est pas possible, soulevez le tronc et soutenez-le à l'aide de souches ou de rondins. Assurez-vous que le tronc coupé est bien stable.

Sectionnement à l'aide d'une chèvre à bûches.

Pour la sécurité personnelle et la facilité de coupe, la position correcte lors de la coupe verticale est extrêmement importante (Fig. 13).

Découpe verticale :

- Tenez fermement la scie à deux mains, à droite de votre corps, pendant la coupe.
- Gardez votre bras gauche aussi droit que possible.
- Tenez-vous sur vos deux pieds.

Avertissement : Lors de la coupe avec la scie, assurez-vous que la chaîne et la lame sont correctement lubrifiées.

9. NETTOYAGE ET ENTRETIEN

Lubrification du pignon à l'extrémité de la barre de guidage :

Avertissement : Le pignon guide-chaîne est déjà lubrifié. Tout défaut de lubrification du pignon, du guide-chaîne et de son support réduira les performances et entraînera un grippage et une usure prématurée du guide.

Il est recommandé de lubrifier le pignon supérieur après 25 heures d'utilisation ou une fois par semaine, selon la première échéance. Nettoyez toujours soigneusement le pignon supérieur du guide-chaîne avant de le lubrifier.

Avertissement : le port de gants de protection est obligatoire lors de la manipulation de la lame et de la chaîne.

Mettez l'interrupteur sur la position OFF puis débranchez la batterie.

Remarque : Pour lubrifier le pignon supérieur, il n'est pas nécessaire de retirer la chaîne. La lubrification peut être effectuée au point de travail .

entretien de la lame de guidage

La plupart des problèmes de guide-chaîne peuvent être évités par un entretien régulier de la chaîne. Un graissage insuffisant du guide-chaîne et une chaîne trop tendue accélèrent son usure. Pour minimiser cette usure, il est recommandé de suivre les procédures d'entretien suivantes.

Avertissement : le port de gants de protection est obligatoire lors des opérations de maintenance. Ne procédez pas à des travaux de maintenance sur un moteur chaud.

Ne jetez pas les équipements électriques, électroniques industriels et leurs composants avec les ordures ménagères ! Informations sur les DEEE. Conformément aux dispositions des décrets 10



législatifs n° 195/2005 et n° 5/2015 relatifs à la protection de l'environnement, les consommateurs sont invités à suivre les indications ci-dessous concernant le recyclage des déchets d'équipements électriques et électroniques :

- Les consommateurs sont tenus de ne pas jeter les déchets d'équipements électriques et électroniques (DEEE) avec les ordures ménagères non triées et de collecter ces DEEE séparément.

La collecte de ces déchets (DEEE) sera assurée par le service public de collecte dans chaque comté et par les centres de collecte mis en place par les opérateurs économiques agréés. Informations disponibles auprès de l'Administration du Fonds environnemental (www.afm.ro) ou du Journal officiel de l'Union européenne.

- Les consommateurs peuvent déposer gratuitement leurs DEEE aux points de collecte indiqués ci-dessus.

10. DÉCLARATIONS DE CONFORMITÉ

DÉCLARATION CE DE CONFORMITÉ



Fabricant: SC RURIS IMPEX SRL

Boulevard . Décébal, non. 111, bâtiment administratif, Craiova, Dolj, Roumanie

Objetif : 0351 464 632, www.ruris.ro, info@ruris.ro

Représentant autorisé : Ing. Stroe Marius Catalin – Directeur général

Personne autorisée pour le dossier technique : Ing. Alexandru Radoi – Directeur de la conception de la production

Description du produit : **Tronçonneuse à batterie** - un outil utilisé pour couper et façonner le bois dans la construction, les ateliers de menuiserie et les foyers.

Produit : **Tronçonneuse à batterie**

Numéro de série du produit : AASF00200001XXRUR2624E (où AA représente les deux derniers chiffres de l'année de fabrication, les caractères 5 et 7 sont le numéro de lot, les caractères 7 à 12 sont le numéro de produit)

Type : RURIS

Modèle : 2624e

Moteur : électrique, à balais

Vitesse : 3600 tr/min

Longueur du rail : 300 mm

Batterie: Li-Ion 20 V 4 Ah (non incluse dans le produit)

Nous, SC RURIS IMPEX SRL Craiova, fabricant, conformément au décret royal 1029/2008 relatif aux conditions de mise sur le marché des machines, à la directive 2006/42/CE relative aux exigences de sécurité, à la norme EN ISO 12100:2010 « Machines – Sécurité », à la directive 2011/65/UE du 8 juin 2011 limitant l'utilisation de certaines substances dangereuses dans les équipements électriques et électroniques, modifiée par la directive 2015/863/UE, annexe 2, et à la directive 2014/30/UE relative à la compatibilité électromagnétique (décret royal 487/2016 relatif à la compatibilité électromagnétique, mis à jour en 2019), avons certifié la conformité du produit aux normes spécifiées et déclarons qu'il satisfait aux principales exigences de sécurité, ne présente aucun danger pour la vie, la santé ou la sécurité au travail et n'a aucun impact négatif sur l'environnement.

Le soussigné, Stroe Catalin, représentant du fabricant, déclare sous sa propre responsabilité que le produit est conforme aux normes et directives européennes suivantes :

SR EN ISO 12100:2011 / EN ISO 12100:2010 - Sécurité des machines. Concepts de base, principes généraux de conception. Terminologie de base, méthodologie. Principes techniques

SR EN 62841-1:2016 / IEC 62841-1:2014 - Outils portatifs à moteur électrique, outils transportables et machines de jardinage. Sécurité. Partie 1 : Exigences générales

SR EN 62841-1:2016/A11:2022/ EN 62841-1:2015/A11:2022 - Outils portatifs à moteur électrique, outils transportables et machines de jardinage. Sécurité. Partie 1 : Exigences générales

SR EN 62841-4-1:2020/ EN 62841-4-1:2020 - Outils électriques portatifs motorisés, outils transportables et machines de jardinage. Sécurité. Partie 4-1 : Exigences particulières pour les tronçonneuses

SR EN 61058-1-1:2017/ EN 61058-1-1:2018 - Interrupteurs pour appareils. Partie 1-1 : Exigences relatives aux interrupteurs mécaniques

SR EN 61000-4-2:2009/ IEC 61000-4-2:2008 - Compatibilité électromagnétique (CEM). Partie 4-2 : Techniques d'essai et de mesure . Essai d'immunité aux décharges électrostatiques

SR EN 62133-2:2017/ 62133-2:2017 - Accumulateurs alcalins et autres accumulateurs non acides - Exigences de sécurité pour les accumulateurs portables scellés et les batteries fabriquées à partir de ces accumulateurs, destinés à être utilisés dans des applications portables. Partie 2 : Systèmes au lithium

SR EN 60335-2-29:2005/ EN 60335-2-29:2004 - Appareils électrodomestiques et analogues - Sécurité - Partie 2-29 : Exigences particulières pour les chargeurs de batteries

SR EN 60335-1:2012/A15:2021/ EN 60335-1:2012/A15:2021 - Appareils électrodomestiques et analogues - Sécurité - Partie 1 : Exigences générales

SR EN ISO 11681-2:2022/ EN 11681-2:2022 - Machines forestières. Exigences de sécurité et essais pour les tronçonneuses portatives. Partie 2 : Tronçonneuses d'entretien des arbres

SR EN 55014-1:2021/ EN 55014-2021 - Compatibilité électromagnétique. Exigences relatives aux appareils ménagers, aux outils électriques et aux appareils analogues. Partie 1 : Émissions

SR EN 55014-2:2021/ 55014-2:2021 – Compatibilité électromagnétique. Exigences relatives aux appareils ménagers, aux outils électriques et aux appareils similaires. Partie 2 : Immunité. Norme de famille de produits e

Directive 2000/14/CE (modifiée par la directive 2005/88/CE) - Émissions sonores en milieu extérieur

Directive 2006/42/CE relative aux machines - mise sur le marché des machines

Directive 2014/30/UE - relative à la compatibilité électromagnétique (RG 487/2016 relative à la compatibilité électromagnétique, mise à jour en 2019) ;

Directive 2011/65/UE du 8 juin 2011, modifiée par la Directive 2015/863/UE, Annexe 2 - relative à la limitation de l'utilisation de certaines substances dangereuses dans les équipements électriques et électroniques.

Autres normes ou spécifications utilisées :

- **SR EN ISO 9001** - Système de management de la qualité
- **Norme ISO 14001** - Système de management environnemental
- **SR ISO 45001:2018** - Système de management de la santé et de la sécurité au travail.

- Marque et nom du fabricant : ZSI Co. Ltd.

Remarque : la documentation technique est la propriété du fabricant.

Remarque : Cette déclaration est conforme à l'originale.

Durée de validité : 10 ans à compter de la date d'approbation.

Lieu et date d'émission : **Craiova, 03.12.2025**

Année d'application du marquage CE : **2025**

Numéro d'enregistrement : **1509/03.12.2025**

Personne autorisée et signature :

Ing. Stroe Marius Catalin
Directeur général de
SC RURIS IMPEX SRL



CE DE CONFORMITÉ

Fabricant: SC RURIS IMPEX SRL

Boulevard . Décébal, non. 111, bâtiment administratif, Craiova, Dolj, Roumanie

Objectif : 0351 464 632, www.ruris.ro, info@ruris.ro

Représentant autorisé : Ing. Stroe Marius Catalin – Directeur général

Personne autorisée pour le dossier technique : Ing. Alexandru Radoi – Directeur de la conception de la production

Description du produit : Tronçonneuse à batterie - un outil utilisé pour couper et façonner le bois dans la construction, les ateliers de menuiserie et les foyers.

Produit : Tronçonneuse à batterie

Numéro de série du produit : AASF00200001XXRUR2624E (où AA représente les deux derniers chiffres de l'année de fabrication, les caractères 5 et 7 sont le numéro de lot, les caractères 7 à 12 sont le numéro de produit)

Type : RURIS

Modèle : 2624e

Moteur : électrique, à balais

Vitesse : 3600 tr/min

Longueur du rail : 300 mm

Batterie: Li-Ion 20 V 4 Ah (non incluse dans le produit)

Niveau de puissance acoustique mesuré : 92 dB(A) Niveau de puissance acoustique garanti : 95 dB(A)

niveau de puissance acoustique est certifié par TUV SUD Certification and Testing par rapport n° 704032404780-00/26.07.2024 conformément aux dispositions de la directive 2000/14/CE modifiée par la directive 2005/88/CE et SR EN ISO 3744:2011.

Nous, SC RURIS IMPEX SRL Craiova, en tant que fabricant, conformément à la Directive 2000/14/CE (modifiée par la Directive 2005/88/CE), HG 1756/2006 - relative à la limitation des émissions sonores dans l'environnement produites par les équipements destinés à être utilisés à l'extérieur des bâtiments, avons vérifié et certifié la conformité du produit aux normes spécifiées et déclarons qu'il satisfait aux principales exigences.

Le soussigné, Stroe Catalin, représentant du fabricant, déclare sous sa propre responsabilité que le produit est conforme aux normes et directives européennes suivantes :

- **Directive 2000/14/CE (modifiée par la directive 2005/88/CE)** – Émissions sonores en milieu extérieur
- **SR EN ISO 3744:2011** - Acoustique. Détermination des niveaux de puissance acoustique émis par les sources de bruit à l'aide de la pression acoustique
- **Directive 2006/42/CE** relative aux machines - mise sur le marché des machines
- **Directive 2014/30/UE** relative à la compatibilité électromagnétique (RG 487/2016 relative à la compatibilité électromagnétique, mise à jour en 2019) ;

Directive 2011/65/UE du 8 juin 2011, modifiée par la directive 2015/863/UE, annexe 2 – relative à la limitation de l'utilisation de certaines substances dangereuses dans les équipements électriques et électroniques

Autres normes ou spécifications utilisées :

- **SR EN ISO 9001** - Système de management de la qualité
- **Norme ISO 14001** - Système de management environnemental
- **SR ISO 45001:2018** - Système de gestion de la santé et de la sécurité au travail.

Remarque : la documentation technique est la propriété du fabricant.

Remarque : Cette déclaration est conforme à l'originale.

Durée de validité : 10 ans à compter de la date d'approbation.

Lieu et date d'émission : **Craiova, 03.12.2025**

Année d'application du marquage CE : **2025**

Numéro d'enregistrement : **1510/03.12.2025**

Personne autorisée et signature :

Ing. Stroe Marius Catalin

Directeur général de Ruris Impex SRL

The image shows a handwritten signature in blue ink, which appears to be 'Stroe', written over a circular official stamp. The stamp contains the text 'RURIS IMPEX SRL' and 'CRAIOVA ROMANIA' around the perimeter, with some smaller text in the center that is partially obscured by the signature.

ΑΛΥΣΟΠΡΙΟΝΟ ΜΠΑΤΑΡΙΑΣ RURIS 2624E



1. ΕΙΣΑΓΩΓΗ	2
2. ΟΔΗΓΙΕΣ ΑΣΦΑΛΕΙΑΣ	2
3. ΤΕΧΝΙΚΑ ΔΕΔΟΜΕΝΑ	5
4. ΕΠΙΣΚΟΠΗΣΗ ΜΗΧΑΝΗΜΑΤΟΣ	5
5. ΜΕΤΡΑ ΑΣΦΑΛΕΙΑΣ ΑΠΟ ΤΟ ΚΛΩΤΣΙΣΜΑ	6
6. ΟΔΗΓΟΣ ΣΥΝΑΡΜΟΛΟΓΗΣΗΣ	7
7. ΟΔΗΓΟΣ ΧΡΗΣΤΗ	7
8. ΓΕΝΙΚΕΣ ΟΔΗΓΙΕΣ ΚΟΠΗΣ	8
9. ΚΑΘΑΡΙΣΜΟΣ ΚΑΙ ΣΥΝΤΗΡΗΣΗ	10
10. ΔΗΛΩΣΕΙΣ ΣΥΜΜΟΡΦΩΣΗΣ	11

1. ΕΙΣΑΓΩΓΗ

Αγαπητέ πελάτη!

Σας ευχαριστούμε για την απόφασή σας να αγοράσετε ένα προϊόν RURIS και για την εμπιστοσύνη που δείξατε στην εταιρεία μας! Η RURIS υπάρχει στην αγορά από το 1993 και κατά τη διάρκεια αυτής της περιόδου έχει γίνει μια ισχυρή μάρκα, η οποία έχει χτίσει τη φήμη της τηρώντας τις υποσχέσεις της, αλλά και με συνεχείς επενδύσεις που στοχεύουν στην υποστήριξη των πελατών με αξιόπιστες, αποτελεσματικές και ποιοτικές λύσεις.

Είμαστε πεπεισμένοι ότι θα εκτιμήσετε το προϊόν μας και θα απολαύσετε την απόδοσή του για μεγάλο χρονικό διάστημα. Η RURIS δεν προσφέρει στους πελάτες της μόνο μηχανήματα, αλλά ολοκληρωμένες λύσεις. Ένα σημαντικό στοιχείο στη σχέση με τον πελάτη είναι η συμβουλευτική τόσο πριν όσο και μετά την πώληση, έχοντας στη διάθεσή τους ένα ολόκληρο δίκτυο συνεργαζόμενων καταστημάτων και σημείων εξυπηρέτησης.

Για να απολαύσετε το προϊόν που αγοράσατε, διαβάστε προσεκτικά το εγχειρίδιο χρήσης. Ακολουθώντας τις οδηγίες, θα έχετε εγγυημένη μακροχρόνια χρήση.

Η εταιρεία RURIS εργάζεται συνεχώς για την ανάπτυξη των προϊόντων της και ως εκ τούτου διατηρεί το δικαίωμα να τροποποιήσει, μεταξύ άλλων, το σχήμα, την εμφάνιση και την απόδοσή τους, χωρίς να έχει την υποχρέωση να το γνωστοποιήσει εκ των προτέρων.

Σας ευχαριστούμε για άλλη μια φορά που επιλέξατε τα προϊόντα RURIS!

Πληροφορίες και υποστήριξη πελατών:

Τηλέφωνο: 0351.820.105

ηλεκτρονικό ταχυδρομείο: info@ruris.ro

2. ΟΔΗΓΙΕΣ ΑΣΦΑΛΕΙΑΣ

2.1. ΠΡΟΕΙΔΟΠΟΙΗΣΕΙΣ ΣΤΟ ΜΗΧΑΝΗΜΑ

	Προσοχή! Κίνδυνος!		Προσοχή στην ανάκρουση.
	Να φοράτε προστατευτικό εξοπλισμό χεριών.		Χρησιμοποιήστε το αλυσσπρίνο και με τα δύο χέρια.
	Προστασία από φθορά ακοή .		Προστατευτικά παπούτσια εργασίας .
	Έργα προστασία .		Διαβάστε το εγχειρίδιο.
	Μην χειρίζεστε με το ένα χέρι.		Μην εκθέτετε σε βροχή .
	Σήμανση CE		

2.2. ΠΡΟΕΙΔΟΠΟΙΗΣΕΙΣ

Πριν χρησιμοποιήσετε το ηλεκτρικό πριόνι, διαβάστε και ακολουθήστε όλες τις προειδοποιήσεις, τις προφυλάξεις και τις οδηγίες σε αυτό το εγχειρίδιο.

 ΣΗΜΕΙΩΣΗ: Οι ακόλουθες πληροφορίες ασφαλείας δεν προορίζονται να καλύψουν όλες τις πιθανές συνθήκες και καταστάσεις που ενδέχεται να προκύψουν. Διαβάστε ολόκληρο το εγχειρίδιο χρήστη. Η μη τήρηση των οδηγιών και των πληροφοριών ασφαλείας μπορεί να οδηγήσει σε σοβαρό τραυματισμό ή θάνατο.

ΓΕΝΙΚΟΙ ΚΑΝΟΝΕΣ ΑΣΦΑΛΕΙΑΣ

ΦΥΛΑΞΤΕ ΑΥΤΕΣ ΤΙΣ ΟΔΗΓΙΕΣ ΑΣΦΑΛΕΙΑΣ.

ΠΡΟΕΙΔΟΠΟΙΗΣΗ: Μην χρησιμοποιείτε το ηλεκτρικό πριόνι μέχρι να διαβάσετε αυτό το εγχειρίδιο οδηγιών και να εξοικειωθείτε με τις οδηγίες ασφαλείας, λειτουργίας και συντήρησης.

ΑΣΦΑΛΕΙΑ ΧΩΡΟΥ ΕΡΓΑΣΙΑΣ

- Διατηρήστε τον χώρο εργασίας σας καθαρό και καλά φωτισμένο.
- Μην χρησιμοποιείτε ηλεκτρικά εργαλεία σε εκρηκτικές ατμόσφαιρες, όπως παρουσία υγρών, αερίων ή ατμών καυσίμου. Τα ηλεκτρικά εργαλεία δημιουργούν σπινθήρες που μπορεί να αναφλέξουν τα αέρια ή τους ατμούς καυσίμου.
- Κρατήστε τα παιδιά και τους περαστικούς μακριά. Όλοι οι επισκέπτες και τα κατοικίδια ζώα θα πρέπει να διατηρούνται σε ασφαλή απόσταση από τον χώρο εργασίας.
- Μην επιτρέπετε σε παιδιά ή σε μη εκπαιδευμένα άτομα να χρησιμοποιούν αυτό το μηχάνημα.
- Μην εκθέτετε τα ηλεκτρικά εργαλεία σε βροχή ή υγρασία. Εάν εισέλθει νερό σε ένα ηλεκτρικό εργαλείο, ο κίνδυνος ηλεκτροπληξίας θα αυξηθεί.
- Μην χειρίζεστε το εργαλείο με βρεγμένα χέρια.
- Μην επιτρέπετε ποτέ σε παιδιά να χειρίζονται τον εξοπλισμό. Μην επιτρέπετε ποτέ σε ενήλικες να χειρίζονται τον εξοπλισμό χωρίς τις κατάλληλες οδηγίες.
- Να φοράτε πάντα γυαλιά ασφαλείας και μάσκα.
- Δέστε τα μακριά μαλλιά πάνω από το ύψος των ώμων για να μην πιαστούν σε κινούμενα μέρη.
- Μην εκθέτετε το μηχάνημα σε βροχή, αποθηκεύστε το σε εξωτερικό χώρο.
- Μην λειτουργείτε σε συνθήκες χαμηλού φωτισμού.
- Κρατήστε όλα τα μέρη του σώματός σας μακριά από οποιαδήποτε κινούμενα μέρη του μηχανήματος.
- Φορέστε μακριά παντελόνια, προστατευτικές μπότες και γάντια. Αποφύγετε τα φαρδιά ρούχα και κοσμήματα που μπορεί να πιαστούν σε κινούμενα μέρη του μηχανήματος.
- Μην πιέζετε το μηχάνημα.
- Μην χρησιμοποιείτε τον εξοπλισμό ξυπόλυτοι ή με σανδάλια ή ακατάλληλα υποδήματα. Να φοράτε προστατευτικά υποδήματα.
- Διατηρήστε σταθερή στάση και ισορροπία όταν χρησιμοποιείτε το ηλεκτρικό πριόνι.
- Μην χρησιμοποιείτε το εργαλείο εάν ο διακόπτης δεν λειτουργεί.
- Κρατήστε όλους τους παρευρισκόμενους, τα παιδιά και τα κατοικίδια ζώα σε απόσταση τουλάχιστον 50 μέτρων. Μην χρησιμοποιείτε αυτήν τη μονάδα όταν είστε κουρασμένοι, άρρωστοι ή υπό την επήρεια αλκοόλ, ναρκωτικών ή φαρμάκων.
- Κρατήστε όλα τα μέρη του σώματός σας μακριά από κινούμενα μέρη και όλες τις θερμές επιφάνειες του εργαλείου.
- Ελέγξτε την περιοχή εργασίας πριν από κάθε χρήση. Αφαιρέστε όλα τα αντικείμενα, όπως πέτρες, σπασμένα γυαλιά, καρφιά, σύρματα ή σπάγκους, που θα μπορούσαν να πεταχτούν ή να πιαστούν από το μηχάνημα.
- Χρησιμοποιείτε μόνο γνήσια ανταλλακτικά και αξεσουάρ του κατασκευαστή. Η χρήση οποιωνδήποτε άλλων εξαρτημάτων μπορεί να δημιουργήσει κίνδυνο ή να προκαλέσει ζημιά στο προιόν.
- Τα εργαλεία που λειτουργούν με μπαταρία δεν χρειάζεται να συνδέονται σε ηλεκτρική πρίζα. Είναι πάντα έτοιμα για χρήση. Να γνωρίζετε τους πιθανούς κινδύνους όταν δεν χρησιμοποιείτε το εργαλείο που λειτουργεί με μπαταρία ή όταν αλλάζετε αξεσουάρ. Η τήρηση αυτού του κανόνα θα μειώσει τον κίνδυνο ηλεκτροπληξίας, πυρκαγιάς ή σοβαρού τραυματισμού.
- Αφαιρέστε ή αποσυνδέστε την μπαταρία πριν από τη συντήρηση ή τον καθαρισμό του μηχανήματος.
- Μην πετάτε τις μπαταρίες στη φωτιά, καθώς ενδέχεται να εκραγούν. Ελέγξτε τους τοπικούς κανονισμούς για πιθανές ειδικές οδηγίες απόρριψης.
- Μην ανοίγετε ή προκαλείτε ζημιά στις μπαταρίες. Ο ηλεκτρολύτης που απελευθερώνεται είναι διαβρωτικός και μπορεί να ερεθίσει τα μάτια ή το δέρμα. Μπορεί να είναι τοξικός σε περίπτωση κατάποσης.
- Μην τοποθετείτε εργαλεία που λειτουργούν με μπαταρία ή τις μπαταρίες τους κοντά σε φωτιά ή πηγές θερμότητας. Αυτό θα μειώσει τον κίνδυνο έκρηξης.

- Μην συνθλίβετε, μην ρίχνετε κάτω ή μην προκαλείτε ζημιά στην μπαταρία. Μην χρησιμοποιείτε μπαταρία ή φορτιστή που έχει πέσει ή έχει υποστεί ισχυρό χτύπημα.
- Μην στρέψετε το εργαλείο προς ανθρώπους ή κατοικίδια.
- Όταν δεν χρησιμοποιείται, το εργαλείο πρέπει να φυλάσσεται σε εσωτερικό χώρο, σε ξηρό, κλειδωμένο χώρο, μακριά από παιδιά.
- Χειριστείτε το εργαλείο με προσοχή. Διατηρήστε το εργαλείο καθαρό για υψηλή απόδοση. Ακολουθήστε τις οδηγίες για σωστή συντήρηση.
- Για να μειώσετε τον κίνδυνο ηλεκτροπληξίας, μην εκθέτετε τη συσκευή σε βροχή και μην τη χρησιμοποιείτε σε βρεγμένες επιφάνειες. Αποθηκεύστε την σε εσωτερικό χώρο.
- Φυλάξτε αυτές τις οδηγίες. Ανατρέχετε σε αυτές συχνά και χρησιμοποιήστε τις για να εκπαιδεύσετε άλλους που ενδέχεται να χρησιμοποιούν αυτό το μηχάνημα.
- Κρατήστε τα παιδιά μακριά από τον χώρο εργασίας και υπό την επίβλεψη ενός υπεύθυνου ενήλικα.
- Μην επιτρέπετε σε παιδιά να χειρίζονται το εργαλείο.

ΠΡΟΣΩΠΙΚΗ ΑΣΦΑΛΕΙΑ

ΜΗΝ χειρίζεστε το αλυσοπρίονο με το ένα χέρι! Η λειτουργία με το ένα χέρι ενέχει κίνδυνο σοβαρού τραυματισμού για τον χειριστή, τους βοηθούς ή τους παρευρισκόμενους. Το αλυσοπρίονο έχει σχεδιαστεί για χρήση και με τα δύο χέρια.

Χρησιμοποιήστε προστατευτικά υποδήματα, ρούχα που εφαρμόζουν καλά, γυαλιά ασφαλείας και μέσα προστασίας για τα μάτια, τα αυτιά και το κεφάλι.

ΜΗΝ επιτρέπετε σε άλλα άτομα να πλησιάζουν το αλυσοπρίονο κατά την εκκίνηση ή κατά την κοπή. Κρατήστε τους παρευρισκόμενους και τα ζώα μακριά από τον χώρο εργασίας.

ΜΗΝ ξεκινήσετε την υλοτομία πριν εξασφαλίσετε μια ελεύθερη περιοχή εργασίας, σταθερή βάση και μια καθορισμένη οδό διαφυγής από το πεσμένο δέντρο.

Κρατήστε όλα τα μέρη του σώματός σας μακριά από το αλυσοπρίονο κατά τη λειτουργία.

Πριν ξεκινήσετε τον κινητήρα, βεβαιωθείτε ότι το αλυσοπρίονο δεν έρχεται σε επαφή με άλλα αντικείμενα.

ΜΗΝ χρησιμοποιείτε το αλυσοπρίονο εάν έχει υποστεί ζημιά, δεν έχει ρυθμιστεί σωστά ή δεν έχει συναρμολογηθεί πλήρως και δεν έχει ασφαλιστεί σωστά. Ελέγξτε ότι το αλυσοπρίονο σταματά όταν απελευθερωθεί η σκανδάλη.

Να είστε εξαιρετικά προσεκτικοί όταν κόβετε μικρούς θάμνους και δενδρύλλια, καθώς λεπτά υλικά μπορεί να πιαστούν από τη λεπίδα και να εκτοξευθούν προς το μέρος σας ή να σας χάσουν την ισορροπία σας.

Όταν κόβετε τεντωμένα κλαδιά, να είστε προσεκτικοί με το κλώτσημα για να αποφύγετε το χτύπημα στις ίνες του ξύλου όταν χαλαρώνει η τάση.

Οι χειρολαβές πρέπει πάντα να είναι στεγνές, καθαρές και απαλλαγμένες από λάδι ή μείγμα καυσίμου.

Χρησιμοποιείτε το αλυσοπρίονο μόνο σε καλά αεριζόμενους χώρους.

ΜΗΝ χρησιμοποιείτε το αλυσοπρίονο εκτός εάν έχετε εκπαιδευτεί.

Οποιοσδήποτε επεμβάσεις στο ηλεκτρικό αλυσοπρίονο που δεν αναφέρονται στις οδηγίες ασφαλείας και συντήρησης στο εγχειρίδιο χρήστη πρέπει να πραγματοποιούνται μόνο από εξειδικευμένο προσωπικό σε εξουσιοδοτημένο κέντρο σέρβις της RURIS.

Κατά τη μεταφορά του αλυσοπρίονου, χρησιμοποιήστε το προστατευτικό της λάμας.

ΜΗΝ χρησιμοποιείτε το αλυσοπρίονο κοντά σε εύφλεκτα υγρά ή αέρια, ούτε σε εσωτερικούς ούτε σε εξωτερικούς χώρους. Κίνδυνος έκρηξης ή/και πυρκαγιάς.

ΧΡΗΣΙΜΟΠΟΙΗΣΤΕ ΤΟ ΚΑΤΑΛΛΗΛΟ ΕΡΓΑΛΕΙΟ: Κόψτε μόνο ξύλο. Μην χρησιμοποιείτε το αλυσοπρίονο για κανέναν άλλο σκοπό εκτός από αυτόν για τον οποίο σχεδιάστηκε. Για παράδειγμα, μην χρησιμοποιείτε το αλυσοπρίονο για να κόψετε πλαστικό, τοιχοποιία ή άλλα δομικά υλικά.

Όσοι χρησιμοποιούν αλυσοπρίονο για πρώτη φορά θα πρέπει να λάβουν πρακτική εκπαίδευση από έναν έμπειρο χρήστη σχετικά με τη χρήση του αλυσοπρίονου και του προστατευτικού εξοπλισμού.

Μην προσπαθήσετε να κρατήσετε το αλυσοπρίονο με το ένα χέρι. Οι δυνάμεις αντίδρασης δεν μπορούν να ελεγχθούν και υπάρχει κίνδυνος να χάσετε τον έλεγχο του αλυσοπρίονου. Κίνδυνος ολίσθησης ή κλωστήματος της λάμας και της αλυσίδας προς τα πίσω στο κλαδί ή τον κορμό.

Να είστε προσεκτικοί με τη σκόνη και τα τοξικά αερολύματα (όπως σκόνη κοπής ή αερολύματα λαδιού από τη λίπανση της αλυσίδας). Προστατέψτε τον εαυτό σας κατάλληλα.

ΧΡΗΣΗ ΚΑΙ ΣΥΝΤΗΡΗΣΗ

- Εξοικειωθείτε με το εργαλείο. Διαβάστε προσεκτικά το εγχειρίδιο, μάθετε τις εφαρμογές και τους περιορισμούς του, καθώς και τους συγκεκριμένους πιθανούς κινδύνους που σχετίζονται με αυτό το μηχάνημα.
- Ελέγξτε για τυχόν κακή ευθυγράμμιση ή μπλοκάρισμα των κινούμενων μερών, θραύση εξαρτημάτων και οποιαδήποτε άλλη κατάσταση που μπορεί να επηρεάσει τη λειτουργία του εργαλείου. Εάν έχει υποστεί ζημιά, ζητήστε την επισκευή του ηλεκτρικού εργαλείου πριν το χρησιμοποιήσετε.

- Μην πιέζετε το ηλεκτρικό εργαλείο. Χρησιμοποιήστε το ηλεκτρικό εργαλείο σωστά για την εφαρμογή σας.
- Αποσυνδέστε την μπαταρία από το ηλεκτρικό εργαλείο πριν κάνετε οποιεσδήποτε ρυθμίσεις, αλλάξετε αξεσουάρ ή αποθηκεύσετε τα ηλεκτρικά εργαλεία.
- Ελέγξτε τη λειτουργία του εργαλείου πριν το χρησιμοποιήσετε.
- Διατηρείτε την λεπίδα κοπής κοφτερή και καθαρή
- Μην χρησιμοποιείτε το εργαλείο εάν δεν φέρει ευανάγνωστη ετικέτα προειδοποίησης.
- Χρησιμοποιήστε το ηλεκτρικό εργαλείο σύμφωνα με αυτές τις οδηγίες, λαμβάνοντας υπόψη τις συνθήκες εργασίας. Η χρήση του ηλεκτρικού εργαλείου για λειτουργίες διαφορετικές από αυτές που προβλέπονται μπορεί να οδηγήσει σε επικίνδυνη κατάσταση.

ΠΡΟΕΙΔΟΠΟΙΗΣΗ: Κατά τη μεταφορά ή τη συντήρηση της μονάδας, αποσυνδέετε πάντα την μπαταρία.

3. ΤΕΧΝΙΚΑ ΔΕΔΟΜΕΝΑ

Μηχανή	Ηλεκτρικό, με βούρτσες
Μπαταρία	Li-Ion 20V 4 Ah (δεν περιλαμβάνεται στο προϊόν)
Θύρα μπαταρίας	1
Ταχύτητα	3600 σ.α.λ.
Μήκος ράγας	12" (300mm)
Μέγιστο μήκος κοπής	275 χιλιοστά
Αλυσίδα	3/8 1.1
Ταχύτητα αλυσίδας	7 m/s
Σύστημα τάνυσης αλυσίδας	Κουμπί SDS - γρήγορο τέντωμα αλυσίδας χωρίς εργαλεία
Χωρητικότητα δεξαμενής λαδιού	210 ml
Σύστημα λίπανσης αλυσίδας	Αυτόματο
Χειριστείτε τους κραδασμούς	$F:a = 2,85\text{m/s}^2$, $R:a = 2,18\text{m/s}^2$
Καθαρό βάρος με αξεσουάρ	9 κιλά

4. ΕΠΙΣΚΟΠΗΣΗ ΜΗΧΑΝΗΜΑΤΟΣ

1. Νύχι στήριξης
2. Μοχλός φρένου αλυσίδας
3. Μπροστινή λαβή
4. Πίσω λαβή
5. Κουμπί ξεκλειδώματος (ασφάλεια)
6. Κουμπί ενεργοποίησης/απενεργοποίησης (ON/OFF)
7. Καπάκι δεξαμενής λαδιού
8. Κάλυμμα τροχού αλυσίδας
9. Βίδα στερέωσης καλύμματος τροχού αλυσίδας
10. Βίδα τάνυσης αλυσίδας
11. Δεικτης στάθμης λαδιού αλυσίδας

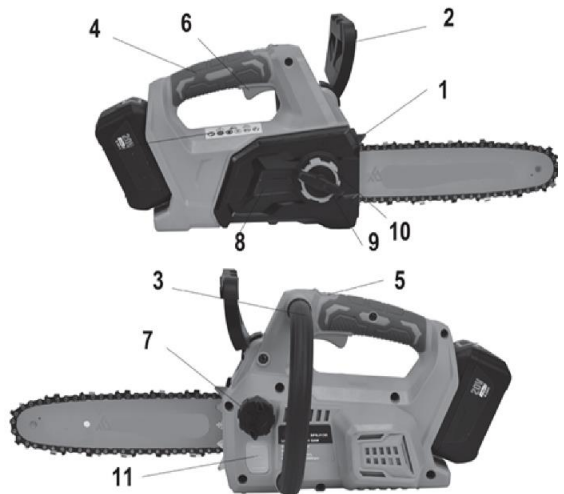

Οι εικόνες προορίζονται μόνο για ενημερωτικούς σκοπούς. Ο προμηθευτής διατηρεί το δικαίωμα να κάνει δομικές και λειτουργικές αλλαγές στο μηχάνημα που παρουσιάζεται σε αυτό το εγχειρίδιο.

Η μπαταρία επωφελείται από τη λειτουργία "α UP- Innovation RURIS". Αυτή η λειτουργία βοηθά την μπαταρία όταν φτάσει στο κρίσιμο όριο αποφόρτισης. Η Ruris έχει δημιουργήσει μια καινοτομία στο σύστημα στοιχείων στο εσωτερικό της μπαταρίας, μέσω της οποίας η μπαταρία μπορεί να επαναφορτιστεί μετά από ένα μεγάλο χρονικό διάστημα κατά το οποίο έχει αποφορτιστεί. Έτσι, οι χρήστες της RURIS μπορούν να απολαύσουν την αξιοπιστία και την καινοτομία της RURIS. Μετά την αποθήκευση, συνιστάται η φόρτιση σε διάστημα 6 μηνών - 1 έτους.

5. ΜΕΤΡΑ ΑΣΦΑΛΕΙΑΣ ΑΠΟ ΤΟ ΚΛΩΤΣΙΣΜΑ

Το κλωτσηματάκι μπορεί να προκληθεί εάν η ΑΚΡΗ ή το ΑΚΡΟ της λεπίδας ακουμπήσει οποιοδήποτε αντικείμενο ή εάν το ξύλο σφηνώσει ξανά και ξανά την αλυσίδα κατά την κοπή.



Η επαφή με την άκρη μπορεί μερικές φορές να προκαλέσει μια εξαιρετικά γρήγορη αντίδραση, εκτοξεύοντας τη λεπίδα προς τα πάνω και πίσω προς τον χειριστή.

ΤΟ ΜΠΛΟΚΑΡΙΣΜΑ της αλυσίδας κατά μήκος της ΚΑΤΩ ΠΛΕΥΡΑΣ της λάμας μπορεί να ΤΡΑΒΗΞΕΙ το πριόνι προς τα εμπρός, μακριά από τον χειριστή.

ΔΕΝΟΝΤΑΣ την αλυσίδα κατά μήκος του πάνω μέρους της λάμας μπορεί να ΣΠΡΩΞΕΙ γρήγορα το πριόνι πίσω προς τον χειριστή.

Οποιαδήποτε από αυτές τις αντιδράσεις μπορεί να προκαλέσει την απώλεια ελέγχου της περιστροφής του πριονιού, η οποία μπορεί να προκαλέσει σοβαρό τραυματισμό.

Μια βασική κατανόηση του κλωτσήματος μπορεί να μειώσει ή να εξαλείψει το φαινόμενο του αιφνιδιασμού. Ο αιφνιδιασμός είναι μία από τις αιτίες των ατυχημάτων.

Όταν χειρίζεστε το αλυσοπριόνιο, κρατήστε το σταθερά και με τα δύο χέρια, με το δεξί σας χέρι στην πίσω λαβή και το αριστερό σας χέρι στην μπροστινή λαβή. Πιάστε σταθερά το αλυσοπριόνιο με τα δάχτυλά σας τυλιγμένα γύρω από τις λαβές. Ένα σταθερό κράτημα βοηθά στη μείωση του κλωτσήματος και στη διατήρηση του ελέγχου του πριονιού. Μην το αφήνετε.

Ελέγξτε ότι δεν υπάρχουν εμπόδια στην περιοχή που κόβετε. Μην αφήνετε την άκρη της λεπίδας να έρθει σε επαφή με κορμούς, κλαδιά ή άλλα εμπόδια που θα μπορούσαν να χτυπηθούν κατά τη χρήση του αλυσοπριονιού.

Μην φτάνετε πολύ μακριά και μην κόβετε πάνω από το επίπεδο των ώμων.

Ακολουθήστε τις οδηγίες του κατασκευαστή για το ακόνισμα και τη συντήρηση της αλυσίδας.

Χρησιμοποιείτε μόνο ανταλλακτικές λεπίδες και αλυσίδες που καθορίζονται από τον κατασκευαστή ή ισοδύναμο.

ΣΗΜΕΙΩΣΗ: Οι αλυσίδες χαμηλού κλωτσήματος είναι αυτές που εμπίπτουν στο εύρος απόδοσης ανάκρουσης.

ΠΡΟΕΙΔΟΠΟΙΗΣΗ: Το κλώτσημα μπορεί να προκαλέσει επικίνδυνη απώλεια ελέγχου του αλυσοπριονιού και σοβαρό ή θανατηφόρο τραυματισμό στον χειριστή ή σε οποιοδήποτε βρίσκεται κοντά. Να είστε πάντα σε εγρήγορση. Το κλώτσημα ή το μάγκωμα αποτελεί σημαντικό κίνδυνο κατά τη χρήση αλυσοπριονιού και αποτελεί την κύρια αιτία των περισσότερων ατυχημάτων.

Προσοχή σε:

Περιστροφική ανάκρουση (Εικ. 2)

A = διαδρομή ανάκρουσης, B = περιοχή επίδρασης ανάκρουσης

Αντιδράσεις ώθησης (κλειδώμα ανάκρουσης) και έλξης (Εικ. 3)

A = τράβηγμα, B = στερεά αντικείμενα, C = ώθηση

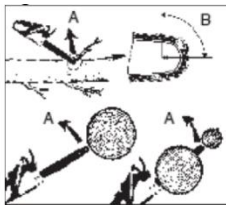

Fig 2

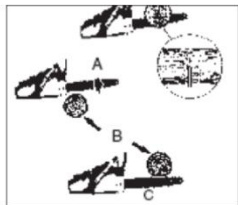

Fig 3

6. ΟΔΗΓΟΣ ΣΥΝΑΡΜΟΛΟΓΗΣΗΣ

Να φοράτε γάντια όταν χειρίζεστε τη λεπίδα και την αλυσίδα. Αυτά τα μέρη είναι αιχμηρά.

Μην αγγίζετε ή ρυθμίζετε την αλυσίδα ενώ ο κινητήρας λειτουργεί. Η αλυσίδα είναι πολύ αιχμηρή. Να φοράτε πάντα γάντια κατά τη συντήρηση της αλυσίδας για να αποφύγετε τραυματισμούς.

Χρήση της αλυσίδας και της λάμας (Εικ. 4-5)

Αποσυνδέστε την μπαταρία του αλυσοπριόνου.

Γυρίστε το κουμπί ασφάλισης στο κάλυμμα της αλυσίδας αριστερόστροφα και αφαιρέστε το κουμπί και το χιτώνιο.

Αφαιρέστε το κάλυμμα της αλυσίδας.

Τεντώστε την αλυσίδα σε μια θηλιά και ισιώστε τυχόν στριμμένα σημεία. Τα δόντια κοπής πρέπει να δείχνουν προς την κατεύθυνση περιστροφής της αλυσίδας. Εάν δείχνουν προς την άλλη πλευρά, περιστρέψτε τη θηλιά.

Τοποθετήστε τα άκρα της αλυσίδας στην αυλάκωση της λάμας όπως φαίνεται.

Τοποθετήστε την αλυσίδα έτσι ώστε να υπάρχει μια θηλιά στο πίσω μέρος της λεπίδας.

Κρατήστε την αλυσίδα στη θέση της στη λάμα και τοποθετήστε τη θηλιά γύρω από το γρανάζι.

Ασφαλίστε τη λεπίδα στο ίδιο επίπεδο με την επιφάνεια στήριξης, έτσι ώστε οι πείροι της λεπίδας να βρίσκονται στη μακριά εγκοπή της λεπίδας.

ΣΗΜΕΙΩΣΗ: Όταν τοποθετείτε τη λάμα στους πείρους της λάμας, βεβαιωθείτε ότι ο πείρος ρύθμισης έχει εισαχθεί στην οπή της λάμας για την τάνυση της αλυσίδας.

Τοποθετήστε το κάλυμμα της αλυσίδας.

Επανατοποθετήστε το κάλυμμα της αλυσίδας και τον πείρο ασφάλισης. Γυρίστε το κουμπί δεξιόστροφα για να σφίξετε το κάλυμμα του γραναζιού κίνησης. Η λεπίδα θα πρέπει να εξακολουθεί να κινείται ελεύθερα για ρύθμιση της τάσης.

Απελευθερώστε πλήρως την τάση της αλυσίδας περιστρέφοντας τον τροχό τάνυσης δεξιόστροφα μέχρι η αλυσίδα να εφαρμόσει σταθερά στη λάμα, με τα άκρα κίνησης στην αυλάκωση της λάμας. Σηκώστε την άκρη της λεπίδας οδηγού για να ελέγξετε για κάμψη. Απελευθερώστε την άκρη της λάμας οδηγού και περιστρέψτε τον εντατήρα αλυσίδας δεξιόστροφα κατά μισή στροφή. Επαναλάβετε τη διαδικασία μέχρι να μην υπάρχει πλέον κάμψη.

Κρατήστε την άκρη της λάμας οδηγού και σφίξτε τη βίδα ασφάλισης του καλύμματος της αλυσίδας. Η αλυσίδα είναι σωστά τεντωμένη όταν δεν υπάρχει πλέον κάμψη στο κάτω μέρος της λάμας οδηγού, είναι ασφαλής και μπορεί να περιστραφεί με το χέρι χωρίς αντίσταση ή μπλοκάρισμα.

ΣΗΜΕΙΩΣΗ: Εάν η αλυσίδα είναι πολύ σφιχτή, δεν θα περιστραφεί. Χαλαρώστε ελαφρώς το κουμπί ασφάλισης του καλύμματος της αλυσίδας και περιστρέψτε τον τροχό εντατήρα αλυσίδας αριστερόστροφα κατά ένα τέταρτο της στροφής. Σηκώστε την άκρη της οδηγικής λάμας και σφίξτε ξανά τη βίδα ασφάλισης του καλύμματος της αλυσίδας. Βεβαιωθείτε ότι η αλυσίδα περιστρέφεται χωρίς να μπλοκάρει.

Λάδι λίπανσης αλυσίδας. (Εικ. 6)

Πριν ξεκινήσετε το αλυσοπριόνο, η δεξαμενή πρέπει να γεμίσει με λάδι αλυσίδας RURIS M-POWER.

Μην χρησιμοποιείτε ποτέ χρησιμοποιημένο λάδι για τη λίπανση της αλυσίδας.

Για να γεμίσετε τη δεξαμενή λαδιού αλυσίδας του αλυσοπριόνου, ξεβιδώστε το καπάκι πλήρωσης. Αποφύγετε την εισχώρηση ρύπων στο λάδι κατά την πλήρωση. Η στάθμη λαδιού μπορεί να ελεγχθεί μέσω του υαλοδείκτη.

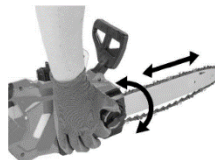

Fig. 4

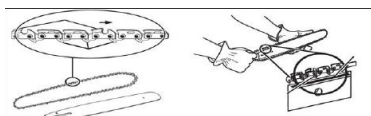

Fig. 5



Fig. 6

7. ΟΔΗΓΟΣ ΧΡΗΣΤΗ

Βεβαιωθείτε ότι :

- Φορτίστε πλήρως την μπαταρία πριν από την πρώτη χρήση.
- Γεμίστε τη δεξαμενή με λάδι αλυσίδας.
- Ελέγξτε ότι ο εξοπλισμός κοπής είναι σωστά τοποθετημένος και ασφαλισμένος.
- Η παρατεταμένη έκθεση σε ηχορύπανση μπορεί να οδηγήσει σε μόνιμη βλάβη στην ακοή.

7.1 ΕΝΕΡΓΟΠΟΙΗΣΗ ΚΑΙ ΑΠΕΝΕΡΓΟΠΟΙΗΣΗ ΤΟΥ ΗΛΕΚΤΡΙΚΟΥ ΠΡΙΟΝΙΟΥ

ΠΡΟΕΙΔΟΠΟΙΗΣΗ Τοποθετήστε το σώμα σας αριστερά από τη γραμμή του πριονιού. Ποτέ μην κρατάτε το πριόνι ή την αλυσίδα ανάμεσα στα πόδια σας και μην σκύβετε πάνω από τη γραμμή του πριονιού.

Έναρξη λειτουργίας του ηλεκτρικού πριονιού
Ελέγξτε ότι η βίδα ασφάλισης του καλύμματος της αλυσίδας είναι καλά στερεωμένη στο κάλυμμα της αλυσίδας. Βεβαιωθείτε ότι δεν υπάρχουν αντικείμενα ή εμπόδια κοντά στη λεπίδα ή την αλυσίδα που θα μπορούσαν να έρθουν σε επαφή με αυτά.

Ασφαλίστε την μπαταρία στην υποδοχή του αλυσοπριονίου (Εικ. 7).

Πατήστε το κουμπί απελευθέρωσης (5) και πατήστε το κουμπί σκανδάλης (6) (Εικ. 8).

Κρατήστε πατημένο το κουμπί απελευθέρωσης, αφήστε το κουμπί κλειδώματος και συνεχίστε να πατάτε το κουμπί σκανδάλης για να διατηρήσετε το αλυσοπριόνιο σε λειτουργία χωρίς διακοπή.

Σταματώντας το αλυσοπριόνιο.

ΣΗΜΕΙΩΣΗ: Είναι φυσιολογικό η αλυσίδα να συνεχίσει να κινείται για λίγα λεπτά μετά την απελευθέρωση του κουμπιού σκανδάλης.

Για να σταματήσετε το αλυσοπριόνιο, αφήστε το κουμπί σκανδάλης.

Αφού αφήσετε το κουμπί λήψης, το κουμπί κλειδώματος θα επιστρέψει αυτόματα στη θέση κλειδώματος.



Fig 7

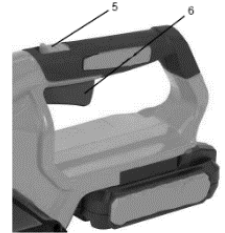

Fig 8

7.2 ΕΝΕΡΓΟΠΟΙΗΣΗ ΤΟΥ ΦΡΕΝΟΥ ΑΛΥΣΙΔΑΣ

Πριν από κάθε χρήση, ελέγξτε τη σωστή λειτουργία του φρένου αλυσίδας. (Εικ. 9). Ενεργοποιήστε το φρένο αλυσίδας περιστρέφοντας το αριστερό σας χέρι γύρω από την μπροστινή λαβή, στρώχνοντας τον μοχλό/προστατευτικό χεριού του φρένου αλυσίδας προς τη λάμα με το πίσω μέρος του χεριού σας ενώ η αλυσίδα περιστρέφεται γρήγορα. Κρατήστε και τα δύο χέρια σας στις λαβές του πριονιού (1) ανά πάσα στιγμή .

Επιστρέψτε το φρένο αλυσίδας στη θέση RUN πιάνοντας το πάνω μέρος του μοχλού/χειροφρένου αλυσίδας και τραβώντας το προς την μπροστινή λαβή (2).



Fig 9

8. ΓΕΝΙΚΕΣ ΟΔΗΓΙΕΣ ΚΟΠΗΣ

υλοτόμηση

Η υλοτόμηση είναι ο όρος για την πλήρη υλοτόμηση ενός δέντρου. Τα μικρά δέντρα, διαμέτρου έως 15-18 cm (6-7 ίντσες), συνήθως υλοτομούνται με μία μόνο τομή. Τα μεγαλύτερα δέντρα απαιτούν το κόψιμο των κορμών. Οι κορμοί καθορίζουν την κατεύθυνση προς την οποία θα πέσει το δέντρο.

Κλάδεμα δέντρων:

Προειδοποίηση: Πριν ξεκινήσετε την κοπή, πρέπει να σχεδιάσετε και να καθαρίσετε μια διαδρομή διαφυγής (Α). Η διαδρομή διαφυγής πρέπει να εκτείνεται προς τα πίσω και διαγώνια, προς την αντίθετη κατεύθυνση της πτώσης, όπως στο Σχήμα 10α.

Προειδοποίηση: Όταν κόβετε ένα δέντρο σε επικλινές έδαφος, ο χειριστής του αλυσοπριονίου πρέπει να παραμένει ανάντη, καθώς είναι πολύ πιθανό το δέντρο να κυλήσει προς τα κάτω μετά την ρίψη .

Σημείωση: Η κατεύθυνση πτώσης (Β) ελέγχεται από το πώμα. Πριν κάνετε μια τομή, μελετήστε τη θέση των μεγαλύτερων κλαδιών και τη φυσική κλίση του δέντρου για να προσδιορίσετε την κατεύθυνση πτώσης του δέντρου.

Προειδοποίηση: Μην κόβετε δέντρα σε συνθήκες ισχυρού ή μεταβαλλόμενου ανέμου ή εάν υπάρχει κίνδυνος ζημιάς. Συμβουλευτείτε έναν επαγγελματία δασοκόμο. Μην κόβετε δέντρα εάν υπάρχει κίνδυνος να χτυπήσουν σε γραμμές ηλεκτροδότησης. Ενημερωστε την εταιρεία ηλεκτρισμού πριν από την κοπή.

Γενικές συστάσεις για την υλοτόμηση δέντρων:

Η υλοτόμηση γενικά αποτελείται από δύο κύριες εργασίες κοπής, το χτύπημα (C) και την τομή ρίψης (D). Πρώτα, κάντε την κορυφαία τομή με το χτύπημα (C) στην πλευρά του δέντρου που βλέπει προς την

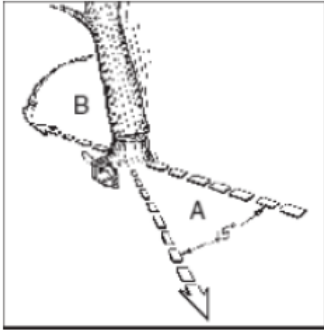

Fig 10a

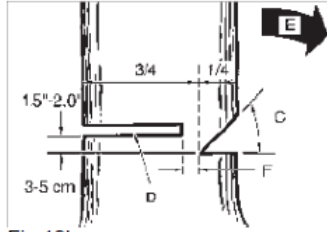

Fig 10b

κατεύθυνση της πτώσης (E). Βεβαιωθείτε ότι δεν κόβετε πολύ βαθιά στον κορμό.

Το καπάκι (C) πρέπει να είναι αρκετά βαθύ ώστε να δημιουργεί έναν μεντεσέ (F) που να είναι αρκετά παχύς και ισχυρός. Το καπάκι πρέπει να είναι αρκετά φαρδύ ώστε να καθοδηγεί την πτώση του δέντρου για όσο το δυνατόν περισσότερο χρόνο.

ΠΡΟΕΙΔΟΠΟΙΗΣΗ: Μην περνάτε μπροστά από δέντρα με ταινία. Κάντε την τομή ρίψης (D) στην αντίθετη πλευρά του δέντρου και 3 - 5 cm (1,5 - 2,0 ίντσες) πάνω από την άκρη της βρύσης (C) (Εικ. 10 β)

Μην κόβετε εντελώς τον κορμό. Αφήνετε πάντα έναν μεντεσέ. Ο μεντεσέ καθοδηγεί το δέντρο. Εάν ο κορμός κοπεί εντελώς, η κατεύθυνση πτώσης δεν ελέγχεται πλέον.

Τοποθετήστε μια σφήνα ή μοχλό ρίψης στην τομή πολύ πριν το δέντρο γίνει ασταθές και αρχίσει να κινείται. Αυτό εμποδίζει τη λεπίδα να κολληθεί στην τομή ρίψης εάν υπολογίσετε λανθασμένα την κατεύθυνση της πτώσης. Πριν στρώσετε το κομμένο δέντρο, βεβαιωθείτε ότι δεν υπάρχουν περαστικοί στην εμβέλεια του. Προειδοποίηση: Πριν κάνετε την τελική κοπή, ελέγξτε ξανά ότι δεν υπάρχουν περαστικοί, ζώα ή εμπόδια στην περιοχή.

Κοπή ρίψης:

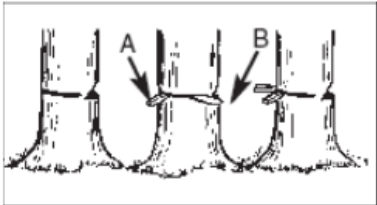

Fig 10c

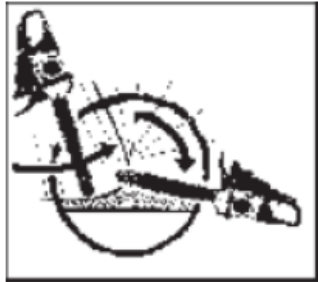

Fig 10d

Χρησιμοποιήστε ξύλινες ή πλαστικές σφήνες (A) για να αποτρέψετε το μάγκωμα της λάμας ή της αλυσίδας (B) στην τομή. Οι σφήνες ελέγχουν επίσης την πτώση (Εικ. 10c)

Σε περίπτωση που η διάμετρος του ξύλου που κόβεται υπερβαίνει το μήκος της λεπίδας, κάντε δύο κοπές, όπως φαίνεται στο σχήμα (Εικ. 10δ).

ΠΡΟΕΙΔΟΠΟΙΗΣΗ: Όταν η τομή ρίψης πλησιάσει τον μεντεσέ, το δέντρο θα πρέπει να αρχίσει να πέφτει. Όταν το δέντρο αρχίσει να πέφτει, αφαιρέστε το πριόνι από την τομή, σβήστε τον κινητήρα, αφήστε κάτω το αλυσοπρίνο και εγκαταλείψτε την περιοχή μέσω της οδού διαφυγής (Εικ. 10α).

Καθαρισμός υποκαταστήματος

Η κλαδοποίηση είναι η διαδικασία αφαίρεσης των κλαδιών ενός κομμένου δέντρου. Μην αφαιρείτε τα υποστηρικτικά κλαδιά πριν τα κόψετε σε κομμάτια (Εικ. 11).

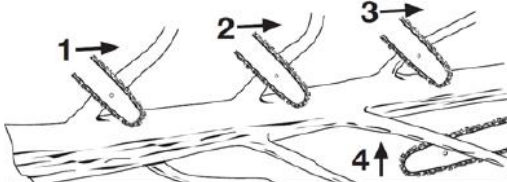

Fig 11

Τα κλαδιά που βρίσκονται υπό τάση πρέπει να κόβονται από κάτω προς τα πάνω για να αποφευχθεί η κάμψη του οδηγού αλυσίδας.

ΠΡΟΕΙΔΟΠΟΙΗΣΗ: Μην κόβετε κλαδιά ενώ στέκεστε πάνω στον κορμό του δέντρου.

Τομή

Η κοπή σε κομμάτια είναι η κοπή ενός πεισμένου δέντρου σε κομμάτια. Βεβαιωθείτε ότι έχετε σταθερή βάση και στέκεστε σε ανηφόρα από το δέντρο όταν κόβετε σε πλαγιά. Εάν είναι δυνατόν, το δέντρο πρέπει να στηρίζεται έτσι ώστε η άκρη που θα κοπεί να μην ακουμπάει στο έδαφος. Εάν το δέντρο στηρίζεται και στα δύο άκρα και πρόκειται να κοπεί στη μέση, κάντε μια κοπή μέχρι τη μέση του δέντρου και στη συνέχεια κόψτε από κάτω. Αυτό θα αποτρέψει το να πιαστεί η λάμα και η αλυσίδα στο δέντρο. Κατά την κοπή, αποφύγετε την κοπή με την αλυσίδα στο έδαφος, καθώς αυτό θα αμβλύνει γρήγορα την αλυσίδα. Όταν κόβετε σε πλαγιά, να στέκεστε πάντα σε ανηφόρα.

Ο κορμός στηρίζεται σε όλο το μήκος του. Κόψτε από πάνω (κοψίματα από πάνω), αποφεύγοντας την κοπή στο έδαφος (Εικ. 12α).

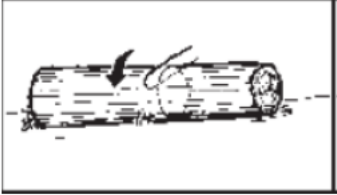

Fig 12b

Fig 12a

Ο κορμός στηρίζεται στο ένα άκρο. Πρώτα κόψτε από κάτω (κάτω τομή) στο 1/3 της διαμέτρου του κορμού, για να αποφύγετε το θρυμματισμό. Στη συνέχεια, κόψτε από πάνω (πάνω τομή) για να φτάσετε στην πρώτη τομή και να αποφύγετε το μάγκωμα (Εικ. 12β).

Ο κορμός στηρίζεται και στα δύο άκρα. Αρχικά, κόψτε το 1/3 της διαμέτρου του κορμού από πάνω για να αποφύγετε το θρυμματισμό. Στη συνέχεια, κόψτε από κάτω για να φτάσετε στην πρώτη τομή και να αποφύγετε το μάγκωμα (Εικ. 12γ).

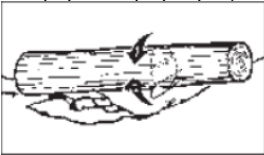

Fig 12c

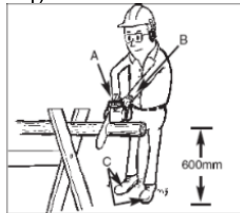

Fig 13

ΣΗΜΕΙΩΣΗ: Ο καλύτερος τρόπος για να στηρίξετε τον κορμό κατά το κόψιμο είναι να χρησιμοποιήσετε ένα τρίποδο. Όταν αυτό δεν είναι δυνατό, ο κορμός πρέπει να ανυψώνεται και να στηρίζεται σε κορμούς ή κορμούς στήριξης. Βεβαιωθείτε ότι ο κομμένος κορμός στηρίζεται σταθερά.

Κοπή με χρήση κορμοτράγαδου.

Για την προσωπική ασφάλεια και την ευκολία κοπής, η σωστή θέση κατά την κάθετη κοπή είναι εξαιρετικά σημαντική (Εικ. 13).

Κάθετη κοπή:

- Κρατήστε το πριόνι σταθερά και με τα δύο χέρια και στα δεξιά του σώματός σας ενώ κόβετε.
- Κρατήστε το αριστερό σας χέρι όσο το δυνατόν πιο ίσιο.
- Σταθείτε και στα δύο πόδια.

Προειδοποίηση: Όταν κόβετε με το πριόνι, βεβαιωθείτε ότι η αλυσίδα και η λεπίδα έχουν λιπανθεί σωστά.

9. ΚΑΘΑΡΙΣΜΟΣ ΚΑΙ ΣΥΝΤΗΡΗΣΗ

Λίπανση του γριναζιού στην άκρη της λάμας οδηγού:

Προειδοποίηση: Το γριναζί του οδηγού αλυσίδας είναι ήδη λιπασμένο. Η μη λίπανση του γριναζιού, του οδηγού αλυσίδας και του οδηγού αλυσίδας θα μειώσει την απόδοση και θα προκαλέσει εμπλοκή και πρόωρη ζημία στον οδηγό.

Συνιστάται να λιπαίνετε το πάνω γριναζί μετά από 25 ώρες χρήσης ή εβδομαδιαίως, όποιο από τα δύο συμβεί πρώτο. Να καθαρίζετε πάντα σχολαστικά το πάνω γριναζί της λάμας πριν από τη λίπανση.

Προειδοποίηση: κατά τον χειρισμό της λεπίδας και της αλυσίδας, είναι υποχρεωτικό να φοράτε προστατευτικά γάντια.

Πίστετε τον διακόπτη στη θέση OFF και στη συνέχεια αποσυνδέστε την μπαταρία.

Σημείωση: Για να λιπάνετε το πάνω γρανάζι, δεν είναι απαραίτητο να αφαιρέσετε την αλυσίδα. Η λίπανση μπορεί να γίνει στο σημείο εργασίας.

Συντήρηση λεπίδας οδηγού

Τα περισσότερα προβλήματα της λάμας οδηγού μπορούν να αποφευχθούν απλώς με την κατάλληλη συντήρηση της αλυσίδας. Η ανεπαρκής λίπανση της λάμας οδηγού και η λειτουργία του πριονιού με πολύ σφιχτή αλυσίδα συμβάλλουν στην ταχεία φθορά της λάμας. Για την ελαχιστοποίηση της φθοράς της λάμας οδηγού, συνιστώνται οι ακόλουθες διαδικασίες συντήρησης της λάμας.

Προειδοποίηση: είναι υποχρεωτικό να φοράτε προστατευτικά γάντια κατά τη διάρκεια των εργασιών συντήρησης. Μην εκτελείτε εργασίες συντήρησης με ζεστό κινητήρα.



Μην πετάτε ηλεκτρικό, βιομηχανικό ηλεκτρονικό εξοπλισμό και εξαρτήματα στα οικιακά απορρίμματα! Πληροφορίες σχετικά με τα ΑΗΗΕ. Λαμβάνοντας υπόψη τις διατάξεις του ΟΥΓ 195/2005 - σχετικά με την προστασία του περιβάλλοντος και του ΟΥΓ 5/2015. Οι καταναλωτές θα λάβουν υπόψη τις ακόλουθες ενδείξεις για την παράδοση ηλεκτρικών αποβλήτων, οι οποίες καθορίζονται παρακάτω:

- Οι καταναλωτές υποχρεούνται να μην απορρίπτουν τα απόβλητα ηλεκτρικού και ηλεκτρονικού εξοπλισμού (ΑΗΗΕ) ως αδιαχώριστα αστικά απόβλητα και να συλλέγουν αυτά τα ΑΗΗΕ ξεχωριστά.

- Η συλλογή αυτών των αποβλήτων που ονομάζονται (ΑΗΗΕ) θα πραγματοποιείται μέσω της Υπηρεσίας Δημόσιας Συλλογής σε κάθε κομητεία και μέσω κέντρων συλλογής που οργανώνονται από οικονομικούς φορείς που είναι εξουσιοδοτημένοι να συλλέγουν ΑΗΗΕ. Πληροφορίες παρέχονται από τη Διοίκηση του Περιβαλλοντικού Ταμείου www.afm.ro ή από το περιοδικό της Ευρωπαϊκής Ένωσης.

- Οι καταναλωτές μπορούν να παραδίδουν τα ΑΗΗΕ δωρεάν στα σημεία συλλογής που αναφέρονται παραπάνω.

10. ΔΗΛΩΣΕΙΣ ΣΥΜΜΟΡΦΩΣΗΣ

ΔΗΛΩΣΗ ΣΥΜΜΟΡΦΩΣΗΣ ΕΚ



Κατασκευαστής: SC RURIS IMPEX SRL

Bvd . Decabal, όχι. 111, Διοικητικό Κτήριο, Craiova, Dolj, Ρουμανία

Στόχος. 0351 464 632, www.ruris.ro, info@ruris.ro

Εξουσιοδοτημένος εκπρόσωπος: Μηχανικός Stroe Marius Catalin – Γενικός Διευθυντής

Εξουσιοδοτημένο άτομο για τον τεχνικό φάκελο: Μηχανικός Alexandru Radoi – Διευθυντής Σχεδιασμού Παραγωγής

Περιγραφή προϊόντος: ΑΛΥΣΟΠΡΙΟΝΟ ΜΠΑΤΑΡΙΑΣ - ένα εργαλείο που χρησιμοποιείται για την κοπή και τη διαμόρφωση ξύλου σε κατασκευές, ξυλουργικά εργαστήρια και νοικοκυριά.

Προϊόν: ΑΛΥΣΟΠΡΙΟΝΟ ΜΠΑΤΑΡΙΑΣ

Αριθμός σειράς προϊόντος: AASF00200001XXRUR2624E (όπου το AA αντιπροσωπεύει τα δύο τελευταία ψηφία του έτους κατασκευής, οι χαρακτήρες 5 και 7 είναι ο αριθμός παρτίδας, οι χαρακτήρες 7-12 είναι ο αριθμός προϊόντος)

Τύπος: RURIS

Μοντέλο: 2624e

Κινητήρας: Ηλεκτρικός, με ψήκτρες

Ταχύτητα: 3600 σ.α.λ.

Μήκος ράγας: 300 χιλιοστών

Μπαταρία : Li-Ion 20V 4 Ah (δεν περιλαμβάνεται στο προϊόν)

Εμείς, η SC RURIS IMPEX SRL Craiova, κατασκευαστής, σύμφωνα με την GD 1029/2008 - σχετικά με τους όρους διάθεσης μηχανημάτων στην αγορά, την Οδηγία 2006/42/ΕΚ - απαιτήσεις ασφάλειας και προστασίας, το Πρότυπο EN ISO 12100:2010 - Μηχανήματα. Ασφάλεια, την Οδηγία 2011/65/ΕΕ της 8ης Ιουνίου 2011 σχετικά με τους περιορισμούς χρήσης ορισμένων επικίνδυνων ουσιών σε ηλεκτρικό και ηλεκτρονικό εξοπλισμό, όπως τροποποιήθηκε από την Οδηγία 2015/863/ΕΕ, Παράρτημα 2, την Οδηγία 2014/30/ΕΕ για την ηλεκτρομαγνητική συμβατότητα (GD 487/2016 για την ηλεκτρομαγνητική συμβατότητα, ενημερωμένη 2019), έχουμε πιστοποιήσει τη συμμόρφωση του προϊόντος με τα καθορισμένα πρότυπα και δηλώνουμε ότι συμμορφώνεται με τις κύριες απαιτήσεις ασφάλειας και προστασίας, δεν θέτει σε κίνδυνο τη ζωή, την υγεία, την επαγγελματική ασφάλεια και δεν έχει αρνητικές επιπτώσεις στο περιβάλλον.

O/H υπογεγραμμένος/η Stroe Catalin, εκπρόσωπος του κατασκευαστή, δηλώνει με δική του ευθύνη ότι το προϊόν συμμορφώνεται με τα ακόλουθα ευρωπαϊκά πρότυπα και οδηγίες:

SR EN ISO 12100:2011 / EN ISO 12100:2010 - Ασφάλεια μηχανημάτων. Βασικές έννοιες, γενικές αρχές σχεδιασμού. Βασική ορολογία, μεθοδολογία. Τεχνικές αρχές

SR EN 62841-1:2016 / IEC 62841-1:2014 - Ηλεκτρικά εργαλεία χειρός που λειτουργούν με κινητήρα, μεταφερόμενα εργαλεία και μηχανήματα γκαζόν και κήπου. Ασφάλεια. Μέρος 1: Γενικές απαιτήσεις

SR EN 62841-1:2016/A11:2022/ EN 6284-1:2015/A11:2022 - Ηλεκτροκίνητα χειρός εργαλεία, μεταφερόμενα εργαλεία και μηχανήματα γκαζόν και κήπου. Ασφάλεια. Μέρος 1: Γενικές απαιτήσεις

SR EN 62841-4-1:2020/ EN 62841-4-1:2020- Χειρόφερα ηλεκτρικά εργαλεία που λειτουργούν με κινητήρα, μεταφερόμενα εργαλεία και μηχανήματα γκαζόν και κήπου. Ασφάλεια. Μέρος 4-1: Ειδικές απαιτήσεις για αλυσοπρίονα

SR EN 61058-1-1:2017/ EN 61058-1-1:2018- Διακόπτες για συσκευές. Μέρος 1-1: Απαιτήσεις για μηχανικούς διακόπτες

SR EN 61000-4-2:2009/ IEC 61000-4-2:2008- Ηλεκτρομαγνητική συμβατότητα (EMC). Μέρος 4-2: Τεχνικές δοκιμών και μετρήσεων . Δοκιμή ατρωσίας σε ηλεκτροστατική εκκένωση.

SR EN 62133-2:2017/ 62133-2:2017- Αλκαλικοί και άλλοι μη όξινοι συσσωρευτές - Απαιτήσεις ασφαλείας για φορητούς σφραγισμένους συσσωρευτές και μπαταρίες κατασκευασμένες από αυτούς, που προορίζονται για χρήση σε φορητές εφαρμογές. Μέρος 2: Συστήματα λιθίου

SR EN 60335-2-29:2005/ EN 60335-2-29:2004- Οικιακές και παρόμοιες ηλεκτρικές συσκευές - Ασφάλεια - Μέρος 2-29: Ειδικές απαιτήσεις για φορτιστές μπαταριών

SR EN 60335-1:2012/A15:2021/ EN 60335-1:2012/A15:2021- Οικιακές και παρόμοιες ηλεκτρικές συσκευές - Ασφάλεια - Μέρος 1: Γενικές απαιτήσεις

SR EN ISO 11681-2:2022/ EN 11681-2:2022- Δασοκομικά μηχανήματα. Απαιτήσεις ασφαλείας και δοκιμές για φορητά αλυσοπρίονα. Μέρος 2: Αλυσοπρίονα συντήρησης δέντρων

SR EN 55014-1:2021/ EN 55014-2021 - Ηλεκτρομαγνητική συμβατότητα. Απαιτήσεις για οικιακές συσκευές, ηλεκτρικά εργαλεία και παρόμοιες συσκευές. Μέρος 1: Εκπομπές

SR EN 55014-2:2021/ 55014-2:2021 - Ηλεκτρομαγνητική συμβατότητα. Απαιτήσεις για οικιακές συσκευές, ηλεκτρικά εργαλεία και παρόμοιες συσκευές. Μέρος 2: Ατρωσία. Πρότυπο οικογένειας προϊόντων e

Οδηγία 2000/14/ΕΚ - (τροποποιημένη από την οδηγία 2005/88/ΕΚ) - Εκπομπές θορύβου στο εξωτερικό περιβάλλον

Οδηγία 2006/42/ΕΚ - σχετικά με τα μηχανήματα - διάθεση στην αγορά μηχανημάτων

Κατεύθυνση 2014/30/ΕΕ - σχετικά με την ηλεκτρομαγνητική συμβατότητα (GD 487/2016 σχετικά με την ηλεκτρομαγνητική συμβατότητα, ενημερωμένη το 2019)·

Οδηγία 2011/65/ΕΕ της 8ης Ιουνίου 2011, όπως τροποποιήθηκε από την οδηγία 2015/863/ΕΕ, Παράρτημα 2 - σχετικά με τον περιορισμό της χρήσης ορισμένων επικίνδυνων ουσιών σε ηλεκτρικό και ηλεκτρονικό εξοπλισμό.

Άλλα πρότυπα ή προδιαγραφές που χρησιμοποιήθηκαν:

- **SR EN ISO 9001** - Σύστημα Διαχείρισης Ποιότητας
- **SR EN ISO 14001** - Σύστημα Περιβαλλοντικής Διαχείρισης
- **SR ISO 45001:2018** - Σύστημα Διαχείρισης Υγείας και Ασφάλειας στην Εργασία.

- Μάρκα και όνομα κατασκευαστή: ZSI Co. Ltd.

Σημείωση: Η τεχνική τεκμηρίωση ανήκει στον κατασκευαστή.

Σημείωση: Η παρούσα δήλωση είναι σύμφωνη με το πρωτότυπο.

Περίοδος ισχύος: 10 έτη από την ημερομηνία έγκρισης.

Τόπος και ημερομηνία έκδοσης: **Κραίοβα, 03.12.2025**

Έτος εφαρμογής της σήμανσης CE: **2025**

Αριθμός καταχώρισης: **1509/03.12.2025**

Εξουσιοδοτημένο άτομο και υπογραφή:

Μηχανικός Stroe Marius Catalin

Γενικός Διευθυντής

SC RURIS IMPEX SRL

ΔΗΛΩΣΗ ΣΥΜΜΟΡΦΩΣΗΣ ΕΚ

Κατασκευαστής: SC RURIS IMPEX SRL

Bvd . Decebal, όχι. 111, Διοικητικό Κτήριο, Craiova, Dolj, Ρουμανία

Στόχος. 0351 464 632. www.ruris.ro, info@ruris.ro

Εξουσιοδοτημένος εκπρόσωπος: Μηχανικός Stroe Marius Catalin – Γενικός Διευθυντής

Εξουσιοδοτημένο άτομο για τον τεχνικό φάκελο: Μηχανικός Alexandru Radoi – Διευθυντής Σχεδιασμού Παραγωγής

Περιγραφή προϊόντος: **ΑΛΥΣΟΠΡΙΟΝΟ ΜΠΑΤΑΡΙΑΣ** - ένα εργαλείο που χρησιμοποιείται για την κοπή και τη διάμορφωση ξύλου σε κατασκευές, ξυλουργικά εργαστήρια και νοικοκυριά.

Προϊόν: **ΑΛΥΣΟΠΡΙΟΝΟ ΜΠΑΤΑΡΙΑΣ**

Αριθμός σειράς προϊόντος: AASF00200001XXRUR2624E (όπου το AA αντιπροσωπεύει τα δύο τελευταία ψηφία του έτους κατασκευής, οι χαρακτήρες 5 και 7 είναι ο αριθμός παρτίδας, οι χαρακτήρες 7-12 είναι ο αριθμός προϊόντος)

Τύπος: RURIS

Μοντέλο: 2624E

Κινητήρας: Ηλεκτρικός, με ψήκτρες

Ταχύτητα: 3600 σ.α.λ.

Μήκος ράγας: 300 χιλιοστών

Μπαταρία: Li-Ion 20V 4 Ah (δεν περιλαμβάνεται στο προϊόν)

Μετρημένη στάθμη ηχητικής ισχύος: 92 dB(A)

Εγγυημένη στάθμη ηχητικής ισχύος: 95 dB(A)

Επίπεδο ακουστικής ισχύος είναι πιστοποιημένο από την TUV SUD Certification and Testing με την αναφορά αριθ. 704032404780-00/26.07.2024 σύμφωνα με τις διατάξεις της Οδηγίας 2000/14/EK όπως τροποποιήθηκε από την Οδηγία 2005/88/EK και το SR EN ISO 3744:2011.

Εμείς, η SC RURIS IMPEX SRL Craiova, ως κατασκευαστής, σύμφωνα με την Οδηγία 2000/14/EK (όπως τροποποιήθηκε από την Οδηγία 2005/88/EK), HG 1756/2006 - σχετικά με τον περιορισμό των εκπομπών θορύβου στο περιβάλλον που παράγονται από εξοπλισμό που προορίζεται για χρήση εκτός κτιρίων, έχουμε επαληθεύσει και πιστοποιήσει τη συμμόρφωση του προϊόντος με τα καθορισμένα πρότυπα και δηλώνουμε ότι συμμορφώνεται με τις κύριες απαιτήσεις.

Ο/Η υπογεγραμμένος/η Stroe Catalin, εκπρόσωπος του κατασκευαστή, δηλώνει με δική του ευθύνη ότι το προϊόν συμμορφώνεται με τα ακόλουθα ευρωπαϊκά πρότυπα και οδηγίες:

- **Οδηγία 2000/14/EK (τροποποιημένη από την οδηγία 2005/88/EK)** – Εκπομπές θορύβου στο εξωτερικό περιβάλλον
- **SR EN ISO 3744:2011** - Ακουστική. Προσδιορισμός των επιπέδων ηχητικής ισχύος που εκπέμπονται από πηγές θορύβου χρησιμοποιώντας ηχητική πίεση
- **Οδηγία 2006/42/EE** - σχετικά με τα μηχανήματα - διάθεση στην αγορά μηχανημάτων
- **Οδηγία 2014/30/EE** σχετικά με την ηλεκτρομαγνητική συμβατότητα (GD 487/2016 σχετικά με την ηλεκτρομαγνητική συμβατότητα, ενημερωμένη το 2019).

Οδηγία 2011/65/EE της 8ης Ιουνίου 2011, όπως τροποποιήθηκε από την οδηγία 2015/863/EE, Παράρτημα 2 - σχετικά με τον περιορισμό της χρήσης ορισμένων επικίνδυνων ουσιών σε ηλεκτρικό και ηλεκτρονικό εξοπλισμό

Άλλα πρότυπα ή προδιαγραφές που χρησιμοποιήθηκαν:

- **SR EN ISO 9001** - Σύστημα Διαχείρισης Ποιότητας
- **SR EN ISO 14001** - Σύστημα Περιβαλλοντικής Διαχείρισης
- **SR ISO 45001:2018** - Σύστημα Διαχείρισης Υγείας και Ασφάλειας στην Εργασία.

Σημείωση: Η τεχνική τεκμηρίωση ανήκει στον κατασκευαστή.

Σημείωση: Η παρούσα δήλωση είναι σύμφωνη με το πρωτότυπο.

Περίοδος ισχύος: 10 έτη από την ημερομηνία έγκρισης.

Τόπος και ημερομηνία έκδοσης: **Κραϊόβα, 03.12.2025**

Έτος εφαρμογής της σήμανσης CE: **2025**

Αριθμός καταχώρισης: **1510/03.12.2025**

Εξουσιοδοτημένο άτομο και υπογραφή:

Μηχανικός Stroe Marius Catalin
Γενικός Διευθυντής της Ruris Impex SRL

Акумулаторна резачка RURIS 2624E



1. ВЪВЕДЕНИЕ	2
2. ИНСТРУКЦИИ ЗА БЕЗОПАСНОСТ	2
3. ТЕХНИЧЕСКИ ДАННИ	5
4. ПРЕГЛЕД НА МАШИНАТА	5
5. МЕРКИ ЗА БЕЗОПАСНОСТ ПРИ ОБРАТЕН ОТКАТ	6
6. РЪКОВОДСТВО ЗА СГЛОБЯВАНЕ	7
7. РЪКОВОДСТВО ЗА ПОТРЕБИТЕЛЯ	8
8. ОБЩИ ИНСТРУКЦИИ ЗА РЯЗАНЕ	8
9. ПОЧИСТВАНЕ И ПОДДРЪЖКА	11
10. ДЕКЛАРАЦИИ ЗА СЪОТВЕТСТВИЕ	11

1. ВЪВЕДЕНИЕ

Уважаеми клиенти!

Благодарим Ви за решението да закупите продукт на RURIS и за доверието, което гласувахте на нашата компания! RURIS е на пазара от 1993 г. и през това време се е утвърдила като силна марка, изградила репутацията си не само чрез спазване на обещанията си, но и чрез непрекъснати инвестиции, насочени към подпомагане на клиентите с надеждни, ефикасни и качествени решения. Убедени сме, че ще оцените нашия продукт и ще се радвате на неговата производителност дълго време. RURIS не предлага на своите клиенти само машини, а цялостни решения. Важен елемент във взаимоотношенията с клиента е консултацията както преди, така и след продажбата, като клиентите на RURIS разполагат с цяла мрежа от партньорски магазини и сервизни пунктове.

За да се насладите на закупения от вас продукт, моля, прочетете внимателно ръководството за употреба. Следвайки инструкциите, ще си осигурите дълготрайна употреба.

Фирма RURIS непрекъснато работи по усъвършенстването на своите продукти и затова си запазва правото да променя, наред с други неща, тяхната форма, външен вид и производителност, без да е задължена да съобщава това предварително.

Още веднъж Ви благодарим, че избрахте продуктите на RURIS!

Информация и поддръжка за клиенти:

Телефон: 0351.820.105

имейл: info@ruris.ro

2. ИНСТРУКЦИИ ЗА БЕЗОПАСНОСТ

2.1. ПРЕДУПРЕЖДЕНИЯ НА МАШИНАТА

	Внимание! Опасност!		Пазете се от откат.
	Носете предпазни средства за ръце.		Използвайте резачката с две ръце.
	Защита от износване слух		Работни предпазни обувки .
	Работи защита .		Прочетете ръководството.
	Не работете с една ръка.		Не излагайте на дъжд .
	CE маркировка		

2.2. ПРЕДУПРЕЖДЕНИЯ

Преди да използвате моторния трион, прочетете и следвайте всички предупреждения, предпазни мерки и инструкции в това ръководство.



ЗАБЕЛЕЖКА: Следната информация за безопасност не е предназначена да обхване всички възможни условия и ситуации, които могат да възникнат. Прочетете цялото ръководство за потребителя. Неспазването на инструкциите и информацията за безопасност може да доведе до сериозно нараняване или смърт.

ОБЩИ ПРАВИЛА ЗА БЕЗОПАСНОСТ

ЗАПАЗЕТЕ ТЕЗИ ИНСТРУКЦИИ ЗА БЕЗОПАСНОСТ.

ПРЕДУПРЕЖДЕНИЕ: Не използвайте моторния трион, докато не прочетете това ръководство за употреба и не се запознаете с инструкциите за безопасност, работа и поддръжка.

БЕЗОПАСНОСТ НА РАБОТНАТА ЗОНА

- Поддържайте работното си място чисто и добре осветено.
- Не работете с електрически инструменти в експлозивна атмосфера, например в присъствието на горивни течности, газове или пари. Електроинструментите създават искри, които могат да запалят горивните газове или пари.
- Дръжте децата и страничните наблюдатели далеч. Всички посетители и домашни любимци трябва да се държат на безопасно разстояние от работната зона.
- Не позволявайте на деца или необучени лица да използват тази машина.
- Не излагайте електрическите инструменти на дъжд или влага. Ако в електрическия инструмент попадне вода, рискът от токов удар ще се увеличи.
- Не боравете с инструмента с мокри ръце.
- Никога не позволявайте на деца да работят с оборудването. Никога не позволявайте на възрастни да работят с оборудването без подходящи инструкции.
- Винаги носете предпазни очила и маска.
- Вържете дългата коса над нивото на раменете, за да предотвратите захващането ѝ от движещи се части.
- Не излагайте машината на дъжд, съхранявайте я на закрито.
- Не работете при условия на слаба светлина.
- Дръжте всички части на тялото си далеч от движещи се части на машината.
- Носете дълги панталони, защитни ботуши и ръкавици. Избягвайте широки дрехи и бижута, които могат да се закачат в движещите се части на машината.
- Не насилвайте машината.
- Не използвайте оборудването боси или със сандали или неподходящи обувки. Носете предпазни обувки.
- Поддържайте стабилна стойка и равновесие, когато използвате електрическия трион.
- Не използвайте инструмента, ако превключвателят не работи.
- Дръжте всички минувачи, деца и домашни любимци на разстояние най-малко 50 метра. Не използвайте този уред, когато сте уморени, болни или под въздействието на алкохол, наркотици или лекарства.
- Дръжте всички части на тялото си далеч от движещите се части и всички горещи повърхности на инструмента.
- Проверявайте работната зона преди всяка употреба. Отстранете всички предмети, като камъни, счупено стъкло, пирони, тел или връв, които могат да бъдат изхвърлени или захванати от машината.
- Използвайте само оригинални резервни части и аксесоари от производителя. Използването на други части може да създаде опасност или да повреди продукта.
- Инструментите, захранвани с батерии, не е необходимо да се включват в електрически контакт; те са винаги готови за употреба. Бъдете наясно с потенциалните опасности, когато не използвате инструмента си, захранван с батерии, или когато сменяте аксесоари. Спазването на това правило ще намали риска от токов удар, пожар или сериозни наранявания.
- Извадете или разкачете батерията, преди да обслужвате или почиствате машината.
- Не изхвърляйте батериите в огън, клетките могат да експлодират. Проверете местните разпоредби за евентуални специални инструкции за изхвърляне.
- Не отваряйте и не повреждайте батериите. Отделеният електролит е корозивен и може да раздразни очите или кожата. Може да бъде токсичен при поглъщане.

- Не поставяйте инструменти, захранвани с батерии, или техните батерии близо до огън или топлина. Това ще намали риска от експлозия .
- Не мачкайте, не изпускайте и не повреждайте батерията. Не използвайте батерия или зарядно устройство, които са били изпускани или са претърпели силен удар.
- Не насочвайте инструмента към хора или домашни любимци.
- Когато не се използва, инструментът трябва да се съхранява на закрито, на сухо и заключено място, далеч от деца.
- Работете внимателно с инструмента. Поддържайте инструмента чист за висока производителност. Следвайте инструкциите за правилна поддръжка.
- За да намалите риска от токов удар, не излагайте машината на дъжд, не я използвайте върху мокри повърхности. Съхранявайте я на закрито.
- Запазете тези инструкции. Преглеждайте ги често и ги използвайте, за да обучавате други хора, които могат да използват тази машина.
- Дръжте децата далеч от работната зона и под наблюдението на отговорен възрастен.
- Не позволявайте на деца да работят с инструмента.

ЛИЧНА СИГУРНОСТ

НЕ работете с верижния трион с една ръка! Работата с една ръка крие риск от сериозно нараняване на оператора, помощниците или страничните наблюдатели. Верижният трион е проектиран за употреба с двете ръце.

Използвайте предпазни обувки, добре прилепнали дрехи, предпазни очила и предпазни средства за очите, ушите и главата.

НЕ допускайте други хора близо до резачката, когато я стартирате или докато режете. Дръжте странични наблюдатели и животни далеч от работната зона.

НЕ започвайте сеченето, преди да сте осигурили чиста работна зона, стабилна основа и установен път за бягство от падналото дърво.

Дръжте всички части на тялото си далеч от верижния трион по време на работа.

Преди да стартирате двигателя, проверете дали верижният трион не докосва други предмети.

НЕ използвайте верижния трион, ако е повреден, неправилно регулиран или не е напълно сглобен и правилно закрепен. Проверете дали верижният трион спира, когато спусъкът е освободен.

Бъдете изключително внимателни, когато режете малки храсти и фиданки, тъй като тънките материали могат да бъдат захванати от острието и изхвърлени към вас или да ви извадят от равновесие.

Когато режете опънати клонове, внимавайте за откат , за да избегнете удар по дървесните влакна, когато напрежението се освободи.

Дръжките трябва винаги да са сухи, чисти и без масло или горивна смес.

Използвайте верижния трион само в добре проветриви помещения.

НЕ използвайте верижния трион, освен ако не сте били обучени.

Всякакви интервенции по електрическият верижен трион, които не са посочени в инструкциите за безопасност и поддръжка в ръководството за потребителя, трябва да се извършват само от квалифициран персонал в оторизиран сервизен център на RURIS.

При транспортиране на верижния трион използвайте предпазителя на острието.

НЕ използвайте верижния трион в близост до запалими течности или газове, нито на закрито, нито на открито. Опасност от експлозия и/или пожар.

ИЗПОЛЗВАЙТЕ ПОДХОДЯЩИЯ ИНСТРУМЕНТ: Режете само дърво. Не използвайте резачката за каквато и да е цел, различна от тази, за която е предназначена. Например, не използвайте резачката за рязане на пластмаса, зидария или други строителни материали.

Тези, които използват верижен трион за първи път, трябва да получат практически обучение от опитен потребител за употребата на верижния трион и предпазните средства.

Не се опитвайте да държите верижния трион с една ръка. Силите на реакция не могат да бъдат контролирани и рискувате да загубите контрол над верижния трион. Опасност от подхлъзване или отблъскване на шината и веригата в клона или дънера.

Внимавайте с праха и токсичните аерозоли (като например режещ прах или маслени аерозоли от смазването на веригите). Защитете се по подходящ начин.

УПОТРЕБА И ПОДДРЪЖКА

- Запознайте се с инструмента. Прочетете внимателно ръководството, научете неговите приложения и ограничения, както и специфичните потенциални опасности, свързани с тази машина.

- Проверете за неправилно подравняване или заклиняване на движещите се части, счупване на части и всякакви други състояния, които могат да повлияят на работата на инструмента. Ако е повреден, ремонтирайте електрическия инструмент, преди да го използвате.
- Не претоварвайте електрическия инструмент. Използвайте електрическия инструмент правилно за вашето приложение.
- Изключете батерията от електрическия инструмент, преди да правите каквито и да е настройки, да сменяте аксесоари или да съхранявате електрическите инструменти.
- Проверете работата на инструмента, преди да го използвате.
- Поддържайте режещото острие остро и чисто
- Не използвайте инструмента, ако той няма четлив предупредителен етикет.
- Използвайте електрическия инструмент в съответствие с тези инструкции, като вземете предвид работните условия. Използването на електрическия инструмент за операции, различни от предвидените, може да доведе до опасна ситуация.

ПРЕДУПРЕЖДЕНИЕ: При транспортиране или обслужване на устройството винаги изключвайте батерията.

3. ТЕХНИЧЕСКИ ДАННИ

Двигател	Електрически, с четки
Батерия	Литиево-йонна 20V 4 Ah (не е включена в продукта)
Порт за батерията	1
Скорост	3600 об/мин
Дължина на релсата	12" (300 мм)
Максимална дължина на рязане	275 мм
Верига	3/8 1.1
Скорост на веригата	7 м/с
Система за опъване на веригата	Бутон SDS - бързо опъване на веригата без инструменти
Капацитет на резервоара за масло	210 мл
Система за смазване на веригата	Автоматично
Справяне с вибрациите	F:a = 2,85 м/с ² , R:a = 2,18 м/с ²
Нетно тегло с аксесоари	9 кг

4. ПРЕГЛЕД НА МАШИНАТА

1. Подпорен нокът
2. Лост на спирачката на веригата
3. Предна дръжка
4. Задна дръжка
5. Бутон за отключване (безопасност)
6. Бутон за включване/изключване (ВКЛ./ИЗКЛ.)
7. Капачка на резервоара за масло
8. Капак на верижното колело
9. Фиксиращ болт за капачката на верижното колело
10. Винт за опъване на веригата
11. Индикатор за нивото на маслото за веригата

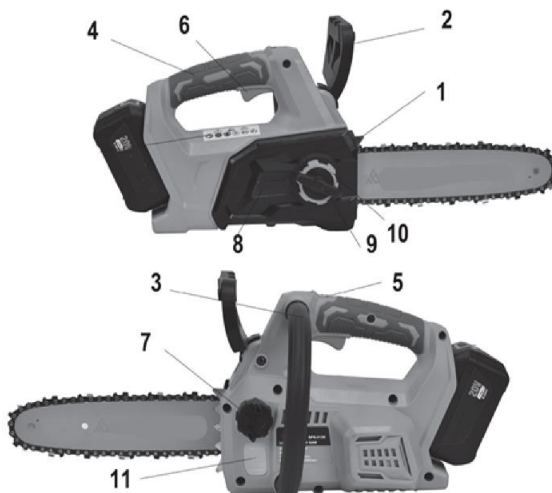

Изображенията са само с информационна цел, доставчикът си запазва правото да прави структурни и функционални

промени по машината, представена в това ръководство.

Батерията се възползва от функцията "α UP- Innovation RURIS". Тази функция помага на батерията, когато достигне критичния праг на разреждане. Ruris са разработили иновация в клетъчната система вътре в батерията, чрез която батерията може да се презареди след дълъг период от време, през който е била разреждана. По този начин потребителите на RURIS могат да се наслаждат на надеждността и иновациите на RURIS. След съхранение се препоръчва зареждане на интервали от 6 месеца до 1 година.

5. МЕРКИ ЗА БЕЗОПАСНОСТ ПРИ ОБРАТЕН ОТКАТ

ОБРАТЕН ОТКАТ може да възникне, ако ВЪРХЪТ или КРАЙЪТ на острието докосне някакъв предмет или ако дървото защипе и притисне веригата в разреза.

Контактът с върха понякога може да предизвика изключително бърза реакция, изхвърляйки острието нагоре и назад към оператора.

БЛОКИРАНЕТО на веригата по ДОЛНАТА СТРАНА на шината може да ИЗДЪРПА триона напред, далеч от оператора.

ЗАВЪРЗВАНЕТО на веригата по ВЪРХА НА шината може бързо да НАТИСНЕ триона назад към оператора.

Всяка от тези реакции може да доведе до неконтролируемо завъртане на триона, което може да причини сериозни наранявания.

Основното разбиране на отката може да намали или елиминира ефекта на изненадата. Изненадата е една от причините за инциденти.

Когато работите с верижния трион, дръжте го здраво с две ръце, като дясната ви ръка е на задната дръжка, а лявата - на предната. Хванете здраво верижния трион с пръсти, обвити около дръжките. Здравият захват помага за намаляване на обратния удар и поддържане на контрол над триона. Не го пускайте.

Проверете дали няма препятствия в зоната, която режете. Не позволявайте върхът на острието да се докосва до стволове, клони или други препятствия, които биха могли да бъдат ударени по време на работа с резачката.

Не протягайте ръка твърде далеч и не режете над нивото на раменете.

Следвайте инструкциите на производителя за заточване и поддръжка на веригата.

Използвайте само резервни остриета и вериги, посочени от производителя или еквивалентни.

ЗАБЕЛЕЖКА: Веригите с нисък откат са тези, които попадат в диапазона на производителност при откат.

ПРЕДУПРЕЖДЕНИЕ: Откатът може да доведе до опасна загуба на контрол над верижния трион и може да причини сериозни или фатални наранявания на оператора или на лица в близост. Бъдете бдителни през цялото време. Откатът или прищипването са основна опасност при работа с верижен трион и са основната причина за повечето инциденти.

Внимание към:

Ротационен откат (фиг. 2)

A = път на отката, B = площ на ефекта на отката

Реакции на натискане (заклучващ откат) и издърпване (фиг. 3)

A = дърпане, B = твърди предмети, C = бутане

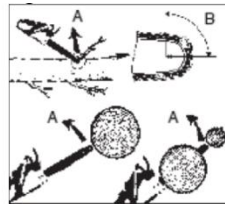

Fig 2

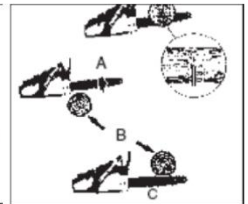

Fig 3

6. РЪКОВОДСТВО ЗА СГЛОБЯВАНЕ

Носете ръкавици, когато боравите с острието и веригата; тези части са остри.

Не докосвайте и не регулирайте веригата, докато двигателят работи. Веригата е много остра; винаги носете ръкавици, когато извършвате поддръжка на веригата, за да избегнете нараняване.

Използване на веригата и шината (фиг. 4-5)

Изключете батерията на верижния трион.

Завъртете заключващото копче на капака на веригата обратно на часовниковата стрелка и свалете копчето и втулката.

Свалете капака на веригата.

Разтегнете веригата в примка и изправете всички усукани места.

Режещите зъби трябва да сочат в посока на въртене на веригата. Ако сочат в обратната посока, завъртете примката.

Поставете шпорите на верижното задвижване в жлеба на шината, както е показано.

Поставете веригата така, че да има примка в задната част на острието.

Дръжте веригата на място върху шината и поставете примката около зъбното колело.

Закрепете острието наравно с монтажната повърхност, така че щифтовете на острието да са върху дългия жлеб на острието.

ЗАБЕЛЕЖКА: Когато поставите шината върху щифтовете на шината, уверете се, че регулиращият щифт е поставен в отвора на шината за опъване на веригата.

Монтирайте капака на веригата.

Поставете обратно втулката на капака на веригата и заключващия щифт; Завъртете копчето по посока на часовниковата стрелка, за да затегнете капака на задвижващото зъбно колело. Острието трябва все още да се движи свободно за регулиране на опъването.

Освободете напълно опъването на веригата, като завъртите обтягащото колело по посока на часовниковата стрелка, докато веригата се закрепи здраво върху шината, с водещите шипи в канала на шината.

Повдигнете върха на водещото острие, за да проверите за огъване.

Освободете върха на водещата шина и завъртете обтегача на веригата по часовниковата стрелка на половин оборот.

Повторете процедурата, докато престане да се огъва.

Хванете върха на водещата шина и затегнете заключващия болт на капака на веригата. Веригата е правилно опъната, когато вече няма огъване в долната част на водещата шина, тя е здраво закрепена и може да се завърта на ръка без съпротивление или заклиняване.

ЗАБЕЛЕЖКА: Ако веригата е твърде опъната, тя няма да се върти. Разхлабете леко заключващото копче на капака на веригата и завъртете колелото на обтегача на веригата обратно на часовниковата стрелка с четвърт оборот. Повдигнете върха на водещата шина и затегнете отново заключващия болт на капака на веригата. Уверете се, че веригата се върти без заклиняване.

Смазочно масло за верига. (Фиг. 6)

Преди стартиране на верижния трион, резервоарът трябва да се напълни с масло за вериги RURIS M-POWER.

Никога не използвайте отработено масло за смазване на веригата.

За да напълните резервоара за масло за веригата на верижния трион, развийте капачката на пълнителя. Избягвайте попадането на замърсители в маслото при пълнене. Нивото на маслото може да се провери през контролното прозорче.

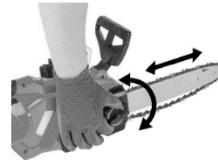

Fig. 4

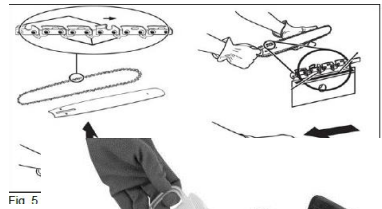

Fig. 5



Fig. 6

7. РЪКОВОДСТВО ЗА ПОТРЕБИТЕЛЯ

Уверете се, че :

- Заредете напълно батерията преди първа употреба.
- Напълнете резервоара с масло за верига.
- Проверете дали режещото оборудване е правилно монтирано и закрепено.
- Продължителното излагане на шумово замърсяване може да доведе до трайно увреждане на слуха.

7.1 ВКЛЮЧВАНЕ И ИЗКЛЮЧВАНЕ НА ЕЛЕКТРИЧЕСКИЯ ТРИОН

ПРЕДУПРЕЖДЕНИЕ Позиционирайте тялото си отляво на линията на рязане. Никога не дръжте триона или веригата между краката си и не се навеждайте над линията на рязане.

Стартиране на електрическия трион

Проверете дали заключващият болт на капака на веригата е здраво закрепен в него.

Уверете се, че в близост до острието или веригата няма предмети или препятствия, които биха могли да влязат в контакт с тях.

Закрепете батерията в отвора на верижния трион (фиг. 7).

Натиснете бутона за освобождаване (5) и натиснете спусъка (6) (фиг. 8).

Задръжте натиснат спусъка, отпуснете заключващия бутон и продължете да натискате спусъка, за да поддържате резачката да работи без спиране.

Спиране на резачката.

ЗАБЕЛЕЖКА: Нормално е веригата да продължи да се движи няколко минути след освобождаване на спусъка.

За да спрете верижния трион, отпуснете спусъка.

След освобождаване на бутона на затвора, бутонът за заключване автоматично ще се върне в заключено положение.

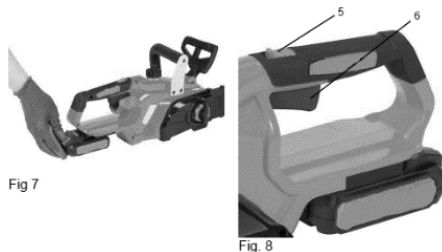

7.2 АКТИВИРАНЕ НА СПИРАЧКАТА НА ВЕРИГАТА

Преди всяка употреба проверявайте правилното функциониране на спирачката на веригата (фиг. 9). Активирайте спирачката на веригата, като завъртите лявата си ръка около предната дръжка и натиснете лоста на спирачката на веригата/предпазителя за ръката към шината с опакото на ръката си, докато веригата се върти бързо.

Дръжте и двете си ръце върху дръжките на триона (1) през цялото време .



Върнете спирачката на веригата в положение RUN (РАБОТА), като хванете горната част на лоста на спирачката на

Fig. 9

веригата/предпазителя за ръката и го издърпате към предната дръжка (2).

8. ОБЩИ ИНСТРУКЦИИ ЗА РЯЗАНЕ

сеч

Отсичането е термин за пълното отсичане на дърво. Малките дървета, с диаметър до 15-18 см (6-7 инча), обикновено се отсичат с едно рязане. По-големите дървета изискват отсичане на пънове. Пъновете определят посоката, в която ще падне дървото.

Отсичане на дървета:

Внимание: Преди да започнете рязането, трябва да се планира и разчисти път за евакуация (А). Пътят за евакуация трябва да се простира назад и диагонално, в посока, обратна на падането, както е показано на Фиг. 10а.

Внимание: При отсичане на дърво на наклонен терен, операторът на резачката трябва да остане нагоре по течението, тъй като е много възможно дървото да се търкулне надолу след отсичането .

Забележка: Посоката на падане (B) се контролира от ограничителя. Преди да направите рязане, проучете позицията на по-големите клонове и естествения наклон на дървото, за да определите посоката на падане на дървото.

Предупреждение: Не сечете дървета при силен или променлив вятър, или ако има риск от повреда. Консултирайте се с лесовъд. Не режете дървета, ако има риск от удар в електропроводи; уведомете електроснабдителната компания преди рязане.

Общи препоръки за отсичане на дървета:

Сеченето обикновено се състои от две основни операции по рязане: нарязване на резба (C) и правене на резбата за поваляне (D). Първо направете горната резба (C) от страната на дървото,

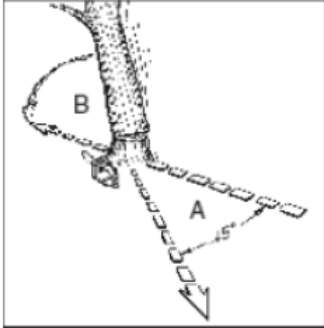

Fig 10a

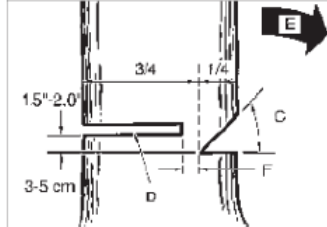

Fig 10b

обърната по посока на падането (E). Внимавайте да не режете твърде дълбоко в ствола.

Капачката (C) трябва да е достатъчно дълбока, за да създаде панта (F), която е достатъчно дебела и здрава. Капачката трябва да е достатъчно широка, за да насочва падането на дървото възможно най-дълго.

ПРЕДУПРЕЖДЕНИЕ:

Не минавайте пред дървета, оградени с лента. Направете разреза за поваляне (D) от противоположната страна на дървото и на 3 - 5 см (1,5 - 2,0 инча) над ръба на извода (C) (фиг. 10 b)

Не отрязвайте ствола напълно. Винаги оставяйте панта. Пантата насочва дървото. Ако стволът е отрязан напълно, посоката на падане вече не е контролирана.

Поставете клин за поваляне или лост в разреза, преди дървото да стане нестабилно и да започне да се движи. Това предотвратява засядането на острието в разреза, ако не прецените правилно посоката на падане. Преди да бутате отсеченото дърво, уверете се, че няма странични наблюдатели в обсега му.

Внимание: Преди да направите окончателното рязане, проверете отново дали в района няма странични наблюдатели, животни или препятствия.

Рязане за отсичане:

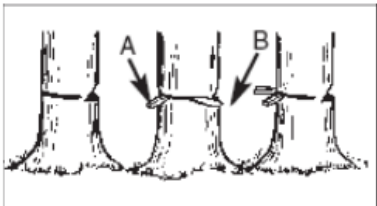

Fig 10c

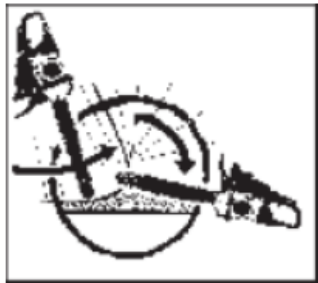

Fig 10d

Използвайте дървени или пластмасови клинове (A), за да предотвратите закачането на шината или веригата (B) в разреза. Клиновете също така контролират падането (фиг. 10c)

В случай че диаметърът на рязаното дърво превишава дължината на острието, направете два разреза, както е показано на фигурата (фиг. 10d).

ПРЕДУПРЕЖДЕНИЕ: Когато разрезът за поваляне се приближи до пантата, дървото трябва да започне да пада. Когато дървото започне да пада, извадете триона от разреза, спрете двигателя, оставете резачката и напуснете зоната през евакуационния път (фиг. 10a).

Почистване на клонове

Окастриянето на клоните е процес на премахване на клоните на отсечено дърво. Не отстранявайте поддържащите клонове, преди да разрежете (нарежете) дървото на парчета (фиг. 11).

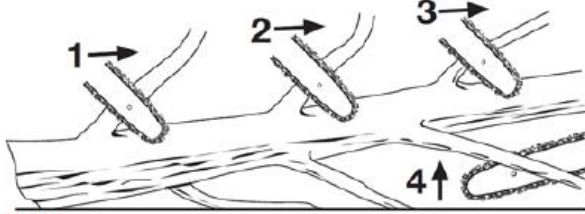

Fig 11
Клоните под напрежение трябва да се режат отдолу нагоре, за да се избегне огъване на водача на веригата.

ПРЕДУПРЕЖДЕНИЕ: Не режете клонове, докато стоите върху ствола на дървото.

Секциониране

Рязането на секции е разрязване на паднало дърво на парчета. Уверете се, че имате стабилна основа и стоите нагоре по хълма от дървото, когато режете по наклон. Ако е възможно, дървото трябва да бъде подпряно така, че краят, който ще се реже, да не лежи на земята. Ако дървото е подпряно от двата края и ще се реже по средата, направете разрез до средата на дървото, след което режете отдолу. Това ще предотврати заклещването на шината и веригата в дървото. При рязане на секции избягвайте рязане с верига в земята, тъй като това бързо ще я притъпи. Когато режете по наклон, винаги стойте нагоре по хълма.

Стволът е подпрян по цялата си дължина. Реже се отгоре (разрязване отгоре), като се избягва засядане на земята (фиг. 12 а) .

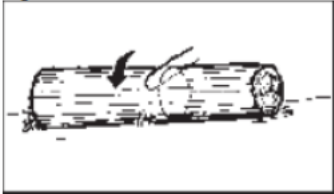

Fig 12b

Fig 12a
Стволът е подпрян от единия край. Първо отрежете отдолу (долно разрязване) 1/3 от диаметъра на ствола, за да избегнете разцепване. След това отрежете отгоре (горно разрязване), за да достигнете първия разрез и да избегнете прищипване (фиг. 12б).

Стволът е подпрян от двата края. Първо отрежете 1/3 от диаметъра на ствола отгоре, за да избегнете разцепване. След това отрежете отдолу, за да достигнете първия разрез и да избегнете прищипване (фиг. 12в).

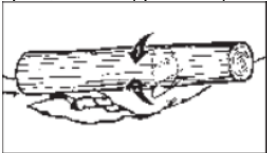

Fig 12c

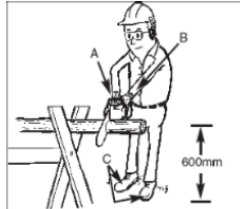

Fig 13

ЗАБЕЛЕЖКА: Най-добрият начин за поддръжане на ствола при рязане е използването на подпора. Когато това не е възможно, стволът трябва да се повдигне и да се подпре с пънове или опорни трупи. Уверете се, че отрязаният ствол е здраво подпрян.

Разрязване с помощта на коза за трупи.

За лична безопасност и лесно рязане, правилната позиция при вертикално рязане е изключително важна (фиг. 13).

Вертикално рязане:

- Дръжте триона здраво с двете си ръце и отдясно на тялото си, докато режете.

- Дръжте лявата си ръка възможно най-изправена.
- Застанете на двата крака.

Внимание: Когато режете с триона, уверете се, че веригата и острието са правилно смазани.

9. ПОЧИСТВАНЕ И ПОДДРЪЖКА

Смазване на зъбното колело на върха на водещата шина:

Предупреждение: Зъбното колело на водача на веригата е вече смазано. Несмазването на зъбното колело, водача на веригата и водача на веригата ще намали производителността и ще доведе до блокиране и преждевременно повреждане на водача.

Препоръчително е горното зъбно колело да се смазва след 25 часа употреба или седмично, което от двете настъпи първо. Винаги почиствайте старателно горното зъбно колело на водещата шина преди смазване.

Внимание: при работа с острието и веригата е задължително да носите предпазни ръкавици.

Натиснете превключвателя в положение OFF (ИЗКЛ.), след което изключете батерията.

Забележка: За да смажете горното зъбно колело, не е необходимо да сваляте веригата. Смазването може да се извърши на работното място.

Поддръжка на водещото острие

Повечето проблеми с шината могат да бъдат предотвратени просто чрез правилна поддръжка на веригата. Недостатъчното смазване на шината и работата с твърде опъната верига допринасят за бързото износване на шината. За да се сведе до минимум износването на шината, се препоръчват следните процедури за поддръжка.

Внимание: Задължително е да носите защитни ръкавици по време на дейности по поддръжка. Не извършвайте дейности по поддръжка на горещ двигател.



Не изхвърляйте електрическо, промишлено електронно оборудване и компонентни части в контейнера за битови отпадъци! Информация за ОЕЕО. Вземайки предвид разпоредбите на OUG 195/2005 - относно опазването на околната среда и OUG 5/2015. Потребителите трябва да вземат предвид следните указания за предаване на електрически отпадъци, посочени по-долу:

- Потребителите са задължени да не изхвърлят отпадъци от електрическо и електронно оборудване (ОЕЕО) като несортирани битови отпадъци и да събират тези ОЕЕО разделно.

- Събирането на този отпадък, наречен (ОЕЕО), ще се извършва чрез Службата за обществено събиране във всеки окръг и чрез центрове за събиране, организирани от икономически оператори, оторизирани да събират ОЕЕО. Информацията е предоставена от Администрацията на Фонда за околна среда www.afm.ro или от списанието на Европейския съюз.

- Потребителите могат да предават ОЕЕО безплатно в посочените по-горе пунктове за събиране.

10. ДЕКЛАРАЦИИ ЗА СЪОТВЕТСТВИЕ

ДЕКЛАРАЦИЯ ЗА СЪОТВЕТСТВИЕ НА ЕО



Производител: SC RURIS IMPEX SRL

Бул. Децебал, не. 111, Административна сграда, Крайова, Долж, Румъния

Цел. 0351 464 632, www.ruris.ro, info@ruris.ro

Упълномощен представител: инж. Щрое Мариус Каталин – Генерален директор

Упълномощено лице за техническото досие: инж. Александру Радой – ръководител „Проектиране на продукцията“

Описание на продукта: Акумулаторна резачка - инструмент, използван за рязане и оформяне на дървесина в строителството, дървообработващите работилници и домакинствата.

Продукт: Акумулаторна резачка

Сериен номер на продукта: AASF00200001XXRUR2624E (където AA представлява последните две цифри от годината на производство, символите 5 и 7 са номерът на партидата, символите 7-12 са номерът на продукта)

Тип: RURIS

Модел: 2624e

Двигател: Електрически, с четки

Скорост: 3600 об/мин

Дължина на релсата: 300 mm

Батерия: Li-Ion 20V 4 Ah (не е включена в продукта)

Ние, SC RURIS IMPEX SRL Крайова, производител, в съответствие с GD 1029/2008 - относно условията за пускане на машини на пазара, Директива 2006/42/ЕО - изисквания за безопасност и сигурност, Стандарт EN ISO 12100:2010 - Машини. Сигурност, Директива 2011/65/ЕС от 8 юни 2011 г. относно ограниченията за употреба на определени опасни вещества в електрическото и електронното оборудване, изменена с Директива 2015/863/ЕС, Приложение 2, Директива 2014/30/ЕС за

електромагнитна съвместимост (GD 487/2016 за електромагнитна съвместимост, актуализирана 2019 г.), **сертифицираме съответствието на продукта с посочените стандарти и декларираме, че той отговаря на основните изисквания за безопасност и сигурност, не застрашава живота, здравето, безопасността при работа и няма отрицателно въздействие върху околната среда.**

Долуподписаният Stroe Catalin, представител на производителя, декларира на своя отговорност, че продуктът отговаря на следните европейски стандарти и директиви:

SR EN ISO 12100:2011 / EN ISO 12100:2010 - Безопасност на машините. Основни понятия, общи принципи на проектиране. Основна терминология, методология. Технически принципи

SR EN 62841-1:2016 / IEC 62841-1:2014 - Ръчни електроинструменти, преносими инструменти и машини за тревни площи и градини. Безопасност. Част 1: Общи изисквания

SR EN 62841-1:2016/A11:2022/ EN 6284-1:2015/A11:2022- Ръчни инструменти с електродвигател, преносими инструменти и машини за тревни площи и градини. Безопасност. Част 1: Общи изисквания

SR EN 62841-4-1:2020/ EN 62841-4-1:2020- Ръчни електрически инструменти, преносими инструменти и машини за тревни площи и градини. Безопасност. Част 4-1: Специфични изисквания за верижни триони

SR EN 61058-1-1:2017/ EN 61058-1-1:2018- Превключватели за уреди. Част 1-1: Изисквания за механични превключватели

SR EN 61000-4-2:2009/ IEC 61000-4-2:2008- Електромагнитна съвместимост (EMC). Част 4-2: Техники за изпитване и измерване . Изпитване за устойчивост на електростатичен разряд

SR EN 62133-2:2017/ 62133-2:2017- Алкални и други некиселинни акумулатори и батерии, изработени от тях, предназначени за употреба в преносими приложения. Част 2: Литиеви системи

SR EN 60335-2-29:2005/ EN 60335-2-29:2004- Битови и подобни електрически уреди - Безопасност - Част 2-29: Специфични изисквания за зарядни устройства за батерии

SR EN 60335-1:2012/A15:2021/ EN 60335-1:2012/A15:2021- Битови и подобни електрически уреди - Безопасност - Част 1: Общи изисквания

SR EN ISO 11681-2:2022/ EN 11681-2:2022- Горски машини. Изисквания за безопасност и изпитвания за преносими верижни триони. Част 2: Верижни триони за поддръжка на дървета

SR EN 55014-1:2021/ EN 55014-2021 - Електромагнитна съвместимост. Изисквания за домакински уреди, електрически инструменти и подобни апарати. Част 1: Емисии

SR EN 55014-2:2021/ 55014-2:2021 –Електромагнитна съвместимост. Изисквания за домакински уреди, електрически инструменти и подобни апарати. Част 2: Устойчивост на смущения. Стандарт за продуктово семейство е

Директива 2000/14/EO - (изменена с Директива 2005/88/EO) - Емисии на шум във външна среда

Директива 2006/42/EO - относно машините - пускане на пазара на машини

Посока 2014/30/ЕС - относно електромагнитната съвместимост (OP 487/2016 за електромагнитната съвместимост, актуализирано 2019 г.);

Директива 2011/65/ЕС от 8 юни 2011 г., изменена с Директива 2015/863/ЕС, приложение 2 - относно ограничението за употреба на определени опасни вещества в електрическото и електронното оборудване.

Други използвани стандарти или спецификации:

- **SR EN ISO 9001** - Система за управление на качеството
- **SR EN ISO 14001** - Система за управление на околната среда
- **SR ISO 45001:2018** - Система за управление на здравословните и безопасни условия на труд.

- Марка и име на производителя: ZSI Co. Ltd.

Забележка: техническата документация е собственост на производителя.

Забележка: Тази декларация е в съответствие с оригинала.

Срок на валидност: 10 години от датата на одобрение.

Място и дата на издаване: **Крайова, 03.12.2025 г.**

Година на прилагане на маркировката CE: **2025 г.**

Регистрационен номер: 1509/03.12.2025

Упълномощено лице и подпис:

инж. Щрое Мариус Каталин
Генерален директор на
SC RURIS IMPEX SRL

ДЕКЛАРАЦИЯ ЗА СЪОТВЕТСТВИЕ НА ЕО**Производител:** SC RURIS IMPEX SRL

Бул. Децебал, не. 111, Административна сграда, Крайова, Долж, Румъния

Цел. 0351 464 632, www.ruris.ro, info@ruris.ro

Упълномощен представител: инж. Щрое Мариус Каталин – Генерален директор

Упълномощено лице за техническото досие: инж. Александру Радой – ръководител „Проектиране на продукцията“

Описание на продукта: Акумулаторна резачка - инструмент, използван за рязане и оформяне на дървесина в строителството, дървообработващите работилници и домакинствата.**Продукт:** Акумулаторна резачка

Серийн номер на продукта: AASF00200001XXRUR2624E (където AA представлява последните две цифри от годината на производство, символите 5 и 7 са номерът на партидата, символите 7-12 са номерът на продукта)

Тип: RURIS**Модел:** 2624e**Двигател:** Електрически, с четки**Скорост:** 3600 об/мин**Дължина на релсата:** 300 мм**Батерия:** Li-Ion 20V 4 Ah (не е включена в продукта)

Измерено ниво на звукова мощност: 92 dB(A) Гарантирано ниво на звукова мощност: 95 dB(A)

Ниво на акустична мощност е сертифициран от TUV SUD Certification and Testing с доклад № 704032404780-00/26.07.2024 в съответствие с разпоредбите на Директива 2000/14/ЕО, изменена с Директива 2005/88/ЕО и SR EN ISO 3744:2011.

Ние, SC RURIS IMPEX SRL Крайова като производител, в съответствие с Директива 2000/14/ЕО (изменена с Директива 2005/88/ЕО), HG 1756/2006 - относно ограничаване на емисиите на шум в околната среда, произведени от оборудване, предназначено за употреба извън сгради, проверихме и сертифицирахме съответствието на продукта с посочените стандарти и декларираме, че той отговаря на основните изисквания.

Долуподписаният Stroe Catalin, представител на производителя, декларира на своя отговорност, че продуктът отговаря на следните европейски стандарти и директиви:

- **Директива 2000/14/ЕО (изменена с Директива 2005/88/ЕО)** – Емисии на шум във външна среда
- **SR EN ISO 3744:2011** - Акустика. Определяне на нивата на звукова мощност, излъчвани от източници на шум, чрез използване на звуково налягане
- **Директива 2006/42/ЕО** - относно машините - пускане на пазара на машини
- **Директива 2014/30/ЕС** относно електромагнитната съвместимост (GD 487/2016 за електромагнитната съвместимост, актуализирана през 2019 г.);

Директива 2011/65/ЕС от 8 юни 2011 г., изменена с Директива 2015/863/ЕС, приложение 2 - относно ограничението за употреба на определени опасни вещества в електрическото и електронното оборудване**Други използвани стандарти или спецификации:**

- **SR EN ISO 9001** - Система за управление на качеството
- **SR EN ISO 14001** - Система за управление на околната среда
- **CP ISO 45001:2018** - Система за управление на здравословните и безопасни условия на труд.

Забележка: техническата документация е собственост на производителя.

Забележка: Тази декларация е в съответствие с оригинала.

Срок на валидност: 10 години от датата на одобрение.

Място и дата на издаване: **Крайова, 03.12.2025 г.**Година на прилагане на маркировката CE: **2025 г.**Регистрационен номер: **1510/03.12.2025****Упълномощено лице и подпис:**

инж. Щрое Мариус Каталин

Генерален мениджър на Ruris Impex SRL



Pilarka akumulatorowa RURIS 2624E



1. WSTĘP	2
2. INSTRUKCJE BEZPIECZEŃSTWA	2
3. DANE TECHNICZNE	5
4. PRZEGLĄD MASZINY	5
5. ŚRODKI BEZPIECZEŃSTWA PRZED ODBICIEM	6
6. INSTRUKCJA MONTAŻU	7
7. INSTRUKCJA OBSŁUGI	7
8. OGÓLNE INSTRUKCJE CIĘCIA	8
9. CZYSZCZENIE I KONSERWACJA	11
10. DEKLARACJE ZGODNOŚCI	11

1. WSTĘP

Szanowny Kliencie!

Dziękujemy za decyzję o zakupie produktu RURIS i zaufanie, jakim nas Państwo obdarzyli! RURIS działa na rynku od 1993 roku i przez ten czas stał się silną marką, która zbudowała swoją reputację nie tylko dotrzymując obietnic, ale także poprzez ciągłe inwestycje, mające na celu zapewnienie klientom niezawodnych, wydajnych i wysokiej jakości rozwiązań.

Jesteśmy przekonani, że docenią Państwo nasz produkt i będą cieszyć się jego wydajnością przez długi czas. RURIS oferuje swoim klientom nie tylko maszyny, ale kompletne rozwiązania. Ważnym elementem relacji z klientem jest doradztwo zarówno przed, jak i posprzedażowe. Klienci RURIS mają do dyspozycji całą sieć sklepów partnerskich i punktów serwisowych.

Aby cieszyć się zakupionym produktem, prosimy o dokładne zapoznanie się z instrukcją obsługi. Postępując zgodnie z instrukcją, gwarantujemy długie użytkowanie.

Firma RURIS stale pracuje nad udoskonalaniem swoich produktów i w związku z tym zastrzega sobie prawo do zmiany m.in. ich kształtu, wyglądu i działania, bez obowiązku wcześniejszego informowania o tym fakcie.

Dziękujemy raz jeszcze za wybór produktów RURIS!











Informacje i wsparcie klienta:

Telefon: 0351.820.105

e-mail: info@ruris.ro

2. INSTRUKCJE BEZPIECZEŃSTWA

2.1. OSTRZEŻENIA NA MASZYNIE

	Uwaga! Niebezpieczeństwo!		Uważaj na odrzut.
	Stosuj środki ochrony rąk.		Używaj piły łańcuchowej obiema rękami.
	Ochrona przed zużyciem słuch .		Obuwie robocze ochronne .
	Prace ochrona .		Przeczytaj instrukcję.
	Nie obsługuj urządzenia jedną ręką.		Nie wystawiać na działanie deszczu .
	Oznakowanie CE		

2.2. OSTRZEŻENIA

Przed użyciem piły mechanicznej należy przeczytać i zastosować się do wszystkich ostrzeżeń, uwag i instrukcji zawartych w niniejszej instrukcji.



UWAGA: Poniższe informacje dotyczące bezpieczeństwa nie obejmują wszystkich możliwych warunków i sytuacji, które mogą wystąpić. Należy przeczytać całą instrukcję obsługi.

Nieprzestrzeganie instrukcji i informacji dotyczących bezpieczeństwa może spowodować poważne obrażenia lub śmierć.

OGÓLNE ZASADY BEZPIECZEŃSTWA

ZACHOWAJ TE INSTRUKCJE BEZPIECZEŃSTWA.

OSTRZEŻENIE: Nie używaj piły mechanicznej przed zapoznaniem się z niniejszą instrukcją obsługi i wskazówkami dotyczącymi bezpieczeństwa, obsługi i konserwacji.

BEZPIECZEŃSTWO W MIEJSCU PRACY

- Utrzymuj swoje miejsce pracy w czystości i dobrym oświetleniu.
- Nie używaj elektronarzędzi w atmosferach wybuchowych, takich jak obecność paliw płynnych, gazów lub oparów. Elektronarzędzia wytwarzają iskry, które mogą spowodować zapłon gazów lub oparów paliw.
- Trzymaj dzieci i osoby postronne z dala. Wszyscy goście i zwierzęta domowe powinny znajdować się w bezpiecznej odległości od miejsca pracy.
- Nie należy pozwalać dzieciom ani osobom nieprzeszkolonym na używanie tego urządzenia.
- Nie wystawiaj elektronarzędzi na działanie deszczu ani wilgoci. Dostanie się wody do elektronarzędzia zwiększa ryzyko porażenia prądem.
- Nie obsługuj narzędzia mokrymi rękami.
- Nigdy nie pozwalaj dzieciom obsługiwać urządzenia. Nigdy nie pozwalaj osobom dorosłym obsługiwać urządzenia bez odpowiedniego przeszkolenia.
- Zawsze należy nosić okulary ochronne i maskę.
- Zwiąż długie włosy powyżej poziomu ramion, aby zapobiec ich wkręceniu się w ruchome części.
- Nie wystawiaj urządzenia na działanie deszczu, przechowuj je w pomieszczeniu.
- Nie należy używać urządzenia w warunkach słabego oświetlenia.
- Trzymaj wszystkie części ciała z dala od ruchomych części maszyny.
- Noś długie spodnie, buty ochronne i rękawice. Unikaj luźnej odzieży i biżuterii, które mogą zostać wciągnięte przez ruchome części maszyny.
- Nie używaj maszyny na siłę.
- Nie należy używać sprzętu boso, w sandałach ani w nieodpowiednim obuwiu. Należy nosić obuwie ochronne.
- Podczas korzystania z piły mechanicznej należy zachować stabilną postawę i równowagę.
- Nie używaj narzędzia, jeśli przełącznik nie działa.
- Zachowaj dystans co najmniej 50 metrów od osób postronnych, dzieci i zwierząt domowych. Nie używaj urządzenia, gdy jesteś zmęczony, chory lub pod wpływem alkoholu, narkotyków lub leków.
- Trzymaj wszystkie części ciała z dala od ruchomych części i gorących powierzchni narzędzia.
- Przed każdym użyciem sprawdź miejsce pracy. Usuń wszystkie przedmioty, takie jak kamienie, pośluzzone szkło, gwoździe, druty lub sznurki, które mogłyby zostać wyrzucone lub zaczepione przez maszynę.
- Używaj wyłącznie oryginalnych części zamiennych i akcesoriów producenta. Użycie innych części może stwarzać zagrożenie lub spowodować uszkodzenie produktu.
- Narzędzia akumulatorowe nie wymagają podłączania do gniazdka elektrycznego; są zawsze gotowe do użycia. Należy pamiętać o potencjalnych zagrożeniach, gdy narzędzie akumulatorowe nie jest używane lub gdy zmienia się akcesoria. Przestrzeganie tej zasady zmniejsza ryzyko porażenia prądem, pożaru lub poważnych obrażeń ciała.
- Przed przystąpieniem do serwisowania lub czyszczenia urządzenia należy wyjąć lub odłączyć akumulator.
- Nie wrzucaj baterii do ognia, ponieważ ogniwa mogą eksplodować. Sprawdź lokalne przepisy dotyczące ewentualnych specjalnych instrukcji dotyczących utylizacji.
- Nie otwieraj ani nie uszkodzaj baterii. Uwolniony elektrolit jest żrący i może podrażniać oczy lub skórę. Może być toksyczny po połknięciu.
- Nie umieszczaj narzędzi zasilanych bateryjnie ani ich akumulatorów w pobliżu ognia lub źródeł ciepła. Zmniejszy to ryzyko wybuchu .

- Nie zgniataj, nie upuszczaj ani nie uszkadzaj akumulatora. Nie używaj akumulatora ani ładowarki, które upadły lub zostały mocno uderzone.
- Nie kieruj narzędzia w stronę ludzi ani zwierząt domowych.
- Gdy narzędzie nie jest używane, należy je przechowywać w suchym, zamkniętym pomieszczeniu, poza zasięgiem dzieci.
- Ostrożnie obchodź się z narzędziem. Utrzymuj narzędzie w czystości, aby zapewnić jego wysoką wydajność. Postępuj zgodnie z instrukcjami dotyczącymi prawidłowej konserwacji.
- Aby zmniejszyć ryzyko porażenia prądem, nie wystawiaj urządzenia na działanie deszczu ani nie używaj go na mokrych powierzchniach. Przechowuj urządzenie w pomieszczeniu.
- Zachowaj tę instrukcję. Często do niej zaglądaj i wykorzystuj ją do szkolenia innych osób, które mogą korzystać z tego urządzenia.
- Dzieci należy trzymać z dala od miejsca pracy i pozostawiać pod nadzorem odpowiedzialnej osoby dorosłej.
- Nie pozwalaj dzieciom obsługiwać narzędzia.

BEZPIECZEŃSTWO OSOBISTE

NIE obsługuj pilarki łańcuchowej jedną ręką! Obsługa jedną ręką stwarza ryzyko poważnych obrażeń operatora, osób pomagających lub osób postronnych. Pilarka łańcuchowa jest przeznaczona do obsługi obiema rękami.

Należy używać obuwia ochronnego, dobrze dopasowanej odzieży, okularów ochronnych oraz środków ochrony oczu, uszu i głowy.

NIE WOLNO pozwalać innym osobom zbliżać się do pilarki łańcuchowej podczas jej uruchamiania lub cięcia. Nie dopuszczać osób postronnych i zwierząt do obszaru roboczego.

NIE rozpoczynaj wycinki bez uprzedniego upewnienia się, że obszar roboczy jest wolny, że masz stabilne podłoże i że droga ewakuacyjna jest wytyczona od powalonego drzewa.

Podczas pracy piłą łańcuchową należy trzymać wszystkie części ciała z dala od niej.

Przed uruchomieniem silnika należy sprawdzić, czy piła łańcuchowa nie dotyka innych przedmiotów.

NIE UŻYWAJ pilarki łańcuchowej, jeśli jest uszkodzona, nieprawidłowo wyregulowana lub nie jest w pełni smontowana i prawidłowo zabezpieczona. Sprawdź, czy pilarka łańcuchowa zatrzymuje się po zwolnieniu spustu.

Należy zachować szczególną ostrożność podczas ścinania małych krzewów i młodych drzewek, ponieważ cienkie materiały mogą zostać pochwycone przez ostrze i odrzucone w twoją stronę lub spowodować utratę równowagi.

Przy ścinaniu napiętych gałęzi należy uważać na odrzut , aby nie uderzyć we włókna drewna po zwolnieniu naprężenia.

Uchwyty muszą być zawsze suche, czyste i wolne od oleju lub mieszanki paliwowej.

Używaj piły łańcuchowej wyłącznie w dobrze wentylowanych pomieszczeniach.

NIE używaj piły łańcuchowej bez odpowiedniego przeszkolenia.

Wszelkie interwencje przy elektrycznej pile łańcuchowej, o których nie wspomniano w instrukcjach bezpieczeństwa i konserwacji zawartych w podręczniku użytkownika, mogą być wykonywane wyłącznie przez wykwalifikowany personel w autoryzowanym serwisie RURIS.

Podczas transportu piły łańcuchowej należy używać osłony ostrza.

NIE używaj piły łańcuchowej w pobliżu łatwopalnych cieczy lub gazów, zarówno wewnątrz, jak i na zewnątrz. Zagrożenie wybuchem i/lub pożarem.

UŻYWAJ ODPOWIEDNIEGO NARZĘDZIA: Tnij tylko drewno. Nie używaj piły łańcuchowej do celów innych niż te, do których została zaprojektowana. Na przykład, nie używaj piły łańcuchowej do cięcia plastiku, muru ani innych materiałów budowlanych.

Osoby korzystające z piły łańcuchowej po raz pierwszy powinny odbyć praktyczne szkolenie pod okiem doświadczonego użytkownika w zakresie korzystania z piły łańcuchowej i sprzętu ochronnego.

Nie próbuj trzymać pilarki jedną ręką. Sił reakcji nie da się kontrolować i istnieje ryzyko utraty kontroli nad pilarką. Niebezpieczeństwo ześlizgnięcia się prowadnicy i łańcucha lub odbicia ich od gałęzi lub kłody.

Uważaj na pył i toksyczne aerozole (takie jak pył powstający podczas cięcia lub aerozole olejowe ze smarowania łańcucha). Zapewnij sobie odpowiednią ochronę.

UŻYTKOWANIE I KONSERWACJA

- Zapoznaj się z narzędziem. Przeczytaj uważnie instrukcję obsługi, zapoznaj się z jego zastosowaniami i ograniczeniami oraz konkretnymi potencjalnymi zagrożeniami związanymi z tym urządzeniem.
- Sprawdź, czy części ruchome nie są niewspółosiowe lub zablokowane, czy nie ma pęknięć części i czy nie występują inne czynniki mogące mieć wpływ na działanie narzędzia. W przypadku uszkodzenia, przed użyciem elektronarzędzia należy je naprawić.

- Nie używaj elektronarzędzia na siłę. Używaj elektronarzędzia prawidłowo do danego zastosowania.
- Przed przystąpieniem do jakichkolwiek regulacji, wymiany akcesoriów lub przechowywania elektronarzędzia należy odłączyć akumulator od elektronarzędzia.
- Przed użyciem narzędzia należy sprawdzić jego działanie.
- Utrzymuj ostrze tnące ostre i czyste
- Nie używaj narzędzia, jeśli nie ma na nim czytelnej etykiety ostrzegawczej.
- Używaj elektronarzędzia zgodnie z niniejszą instrukcją, uwzględniając warunki pracy. Używanie elektronarzędzia do celów innych niż te, do których jest przeznaczone, może prowadzić do niebezpiecznych sytuacji.

OSTRZEŻENIE: Podczas transportu lub serwisowania urządzenia należy zawsze odłączyć akumulator.

3. DANE TECHNICZNE

Silnik	Elektryczny, ze szczotkami
Bateria	Li-Ion 20V 4 Ah (nie wchodzi w skład produktu)
Port baterii	1
Prędkość	3600 obr./min
Długość szyny	12 cali (300 mm)
Maksymalna długość cięcia	275 mm
Łańcuch	3/8 1.1
Prędkość łańcucha	7 m/s
System napinania łańcucha	Przycisk SDS - szybkie napinanie łańcucha bez użycia narzędzi
Pojemność zbiornika oleju	210 ml
Układ smarowania łańcucha	Automatyczny
Radzenie sobie z wibracjami	F:a = 2,85 m/s ² , R:a = 2,18 m/s ²
Masa netto z akcesoriami	9 kg

4. PRZEGLĄD MASZyny

1. Pazur podporowy
2. Dźwignia hamulca łańcuchowego
3. Uchwyt przedni
4. Tylne klamka
5. Przycisk odblokowania (bezpieczeństwo)
6. Przycisk włączania/wyłączenia (ON/OFF)
7. Korek zbiornika oleju
8. Osłona koła łańcuchowego
9. Śruba mocująca osłonę koła łańcuchowego
10. Śruba napinająca łańcuch
11. Wskaźnik poziomu oleju łańcuchowego

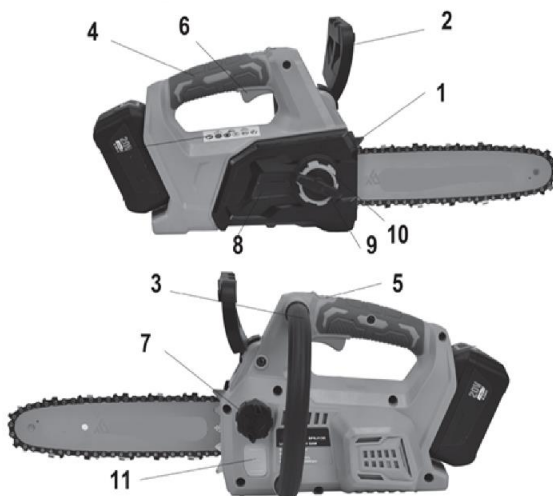

Zdjęcia mają charakter wyłącznie informacyjny. Dostawca zastrzega sobie prawo do dokonywania zmian konstrukcyjnych i funkcjonalnych w maszynie przedstawionej w niniejszej instrukcji.

Akumulator korzysta z funkcji „ α UP-Innovation RURIS”. Funkcja ta wspomaga akumulator, gdy osiągnie on krytyczny próg rozładowania. Firma Ruris opracowała innowację w systemie ogniw wewnątrz akumulatora, dzięki której akumulator można naładować po długim okresie rozładowania. Dzięki temu użytkownicy RURIS mogą cieszyć się niezawodnością i innowacyjnością tego urządzenia. Po okresie przechowywania zaleca się ładowanie w odstępach od 6 miesięcy do 1 roku.

5. ŚRODKI BEZPIECZEŃSTWA PRZED ODBICIEM

ODBICIE może nastąpić, jeśli KOŃCÓWKA lub KONIEC ostrza dotknie jakiegoś przedmiotu lub jeśli drewno zakleszczy i ściśnie łańcuch podczas cięcia.

Kontakt z końcówką ostrza może czasami wywołać wyjątkowo szybką reakcję, która powoduje odrzucenie ostrza w górę i z powrotem w kierunku operatora.

ZABLOKOWANIE łańcucha wzdłuż DOLNEJ STRONY prowadnicy może spowodować POCIĄgniĘCIE piły do przodu, od operatora.

ZACIĄgniĘCIE łańcucha W GÓRNEJ CZĘŚCI prowadnicy może szybko ODSUNĄĆ piłę w kierunku operatora.

Każda z tych reakcji może spowodować niekontrolowany obrót piły, co może skutkować poważnymi obrażeniami.

Podstawowa wiedza na temat odrzutu może zmniejszyć lub wyeliminować efekt zaskoczenia. Zaskoczenie jest jedną z przyczyn wypadków.

Podczas obsługi pilarki łańcuchowej należy trzymać ją mocno obiema rękami, prawą ręką za tylną rękojeść, a lewą za przednią. Mocno chwyć pilarkę, obejmując palcami rękojeści. Mocny chwyt pomaga zminimalizować odrzut i zachować kontrolę nad piłą. Nie puszczać.

do kontaktu końcówki ostrza z pniami, gałęziami ani innymi przeszkodami, które mogłyby zostać uderzone podczas pracy piłą łańcuchową.

Nie sięgaj zbyt daleko i nie tnij powyżej poziomu ramion.

Należy przestrzegać instrukcji producenta dotyczących ostrzenia i konserwacji łańcucha.

Należy używać wyłącznie ostrzy zamiennych i łańcuchów określonych przez producenta lub równoważnych.

UWAGA: Łańcuchy o niskim odrzucie to łańcuchy mieszczące się w zakresie wytrzymałości na odrzut.

OSTRZEŻENIE: Odbicie może spowodować niebezpieczną utratę kontroli nad piłą łańcuchową i poważne lub śmiertelne obrażenia operatora lub osób w pobliżu. Należy zachować czujność. Odbicie lub przytrzaśnięcie stanowią poważne zagrożenie podczas używania piły łańcuchowej i są główną przyczyną większości wypadków.

Uwaga na:

Odrzut obrotowy (rys. 2)

A = ścieżka odrzutu, B = obszar działania odrzutu

Reakcje pchania (blokowania odrzutu) i ciągnięcia (rys. 3)

A = ciągnięcie, B = obiekty stałe, C = pchanie

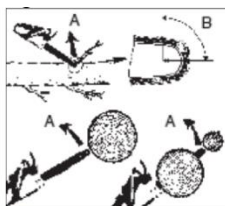

Fig 2

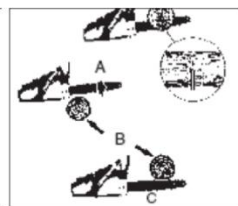

Fig 3

6. INSTRUKCJA MONTAŻU

Podczas obsługi ostrza i łańcucha należy nosić rękawice. Części te są ostre.

Nie dotykaj ani nie reguluj łańcucha, gdy silnik pracuje. Łańcuch jest bardzo ostry; podczas konserwacji łańcucha zawsze zakładaj rękawice, aby uniknąć obrażeń.

Używanie łańcucha i prowadnicy (rys. 4-5)

Odłącz akumulator piły łańcuchowej.

Obróć pokrętko blokujące na osłonie łańcucha w kierunku przeciwnym do ruchu wskazówek zegara, a następnie zdejmij pokrętko i tuleję.

Zdejmij osłonę łańcucha.

Rozciągnij łańcuch w pętlę i wyprostuj wszelkie skrócone miejsca. Zęby tnące powinny być skierowane w kierunku obrotu łańcucha. Jeśli są skierowane w przeciwnym kierunku, obróć pętlę.

Umieść ostrogi napędu łańcuchowego w rowku prowadnicy, jak pokazano.

Umieść łańcuch tak, aby z tyłu ostrza znajdowała się pętla.

Przytrzymaj łańcuch na prowadnicy i załóż pętlę na zębatkę.

Zamocuj ostrze na równi z powierzchnią montażową tak, aby kołki ostrza znalazły się na długim gnieździe ostrza.

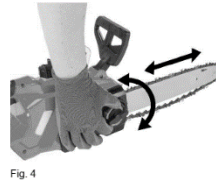
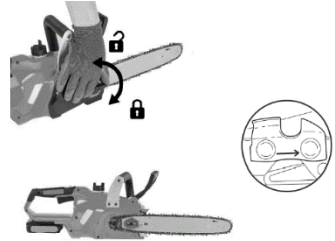

Fig. 4

UWAGA: Podczas umieszczania prowadnicy na sworzniach prowadnicy należy upewnić się, że sworznie regulacyjny jest włożony do otworu w prowadnicy, aby ustawić napięcie łańcucha.

Założ osłonę łańcucha.

Założ ponownie osłonę łańcucha i sworznie blokujący; Obróć pokrętko zgodnie z ruchem wskazówek zegara, aby dokręcić osłonę zębatego napędowej. Ostrze powinno nadal swobodnie się poruszać, umożliwiając regulację naciągu.

Całkowicie zwolnij naciąg łańcucha, obracając koło napinające zgodnie z ruchem wskazówek zegara, aż łańcuch będzie mocno osadzony na prowadnicy, a wypusty napędowe znajdą się w rowku prowadnicy.

Podnieś końcówkę ostrza prowadzącego, aby sprawdzić, czy nie jest wygięte.

Puść końcówkę prowadnicy i obróć napinacz łańcucha o pół obrotu zgodnie z ruchem wskazówek zegara. Powtarzaj procedurę, aż przestaniesz się wyginać.

Przytrzymaj końcówkę prowadnicy i dokręć śrubę blokującą osłonę łańcucha. Łańcuch jest prawidłowo napięty, gdy dolna część prowadnicy nie wygina się, jest zabezpieczony i można go obracać ręcznie bez oporu i zacięć.

UWAGA: Jeśli łańcuch jest zbyt napięty, nie będzie się obracał. Lekko poluzuj pokrętko blokady osłony łańcucha i obróć koło napinacza łańcucha o ćwierć obrotu w kierunku przeciwnym do ruchu wskazówek zegara. Unieś końcówkę prowadnicy i dokręć śrubę blokady osłony łańcucha. Upewnij się, że łańcuch obraca się bez zacięć.

Olej smarujący łańcuch. (Rys. 6)

Przed uruchomieniem piły łańcuchowej zbiornik należy napętnić olejem łańcuchowym RURIS M-POWER. Nigdy nie używaj zużytego oleju do smarowania łańcucha.

Aby napętnić zbiornik oleju do piły łańcuchowej, odkręć korek wlewu. Unikaj przedostania się zanieczyszczeń do oleju podczas napętniania. Poziom oleju można sprawdzić przez wziernik.

7. INSTRUKCJA OBSŁUGI

Upewnij się, że :

- Przed pierwszym użyciem należy całkowicie naładować akumulator.
- Napętnij zbiornik olejem łańcuchowym.
- Sprawdź, czy sprzęt tnący jest prawidłowo zamontowany i zabezpieczony.
- Długotrwałe narażenie na hałas może spowodować trwałe uszkodzenie słuchu.

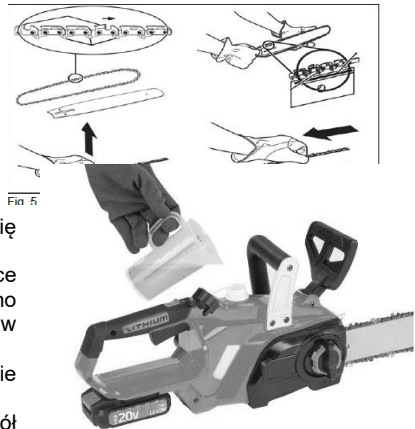

Fig. 5

Fig. 6

7.1 WŁĄCZANIE I WYŁĄCZANIE PIŁY ELEKTRYCZNEJ

OSTRZEŻENIE: Ustaw się po lewej stronie linii piły. Nigdy nie trzymaj piły ani łańcucha między nogami ani nie pochylaj się nad linią piły.

Uruchamianie piły elektrycznej

Sprawdź, czy śruba blokująca osłonę łańcucha jest pewnie zamocowana w osłonie łańcucha.

Upewnij się, że w pobliżu ostrza lub łańcucha nie ma żadnych przedmiotów ani przeszkód, które mogłyby wejść z nimi w kontakt.

Zabezpiecz akumulator w porcie piły łańcuchowej (rys. 7).

Naciśnij przycisk zwalniający (5) i naciśnij przycisk spustowy (6) (rys. 8).

Przytrzymaj przycisk spustowy, zwolnij przycisk blokady i naciskaj przycisk spustowy, aby piła łańcuchowa pracowała bez zatrzymywania.

Zatrzymanie piły łańcuchowej.

UWAGA: Jest rzeczą normalną, że łańcuch będzie się jeszcze przez chwilę poruszał po zwolnieniu przycisku spustowego.

Aby zatrzymać piłę łańcuchową, zwolnij przycisk spustowy.

Po zwolnieniu przycisku migawki przycisk blokady automatycznie powróci do pozycji zablokowanej.

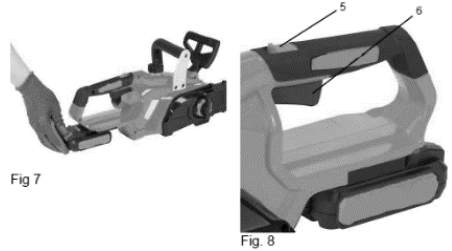

7.2 AKTYWACJA HAMULCA ŁAŃCUCHA

Przed każdym użyciem należy sprawdzić prawidłowe działanie hamulca łańcucha (rys. 9). Hamulec łańcucha należy aktywować, obracając lewą ręką wokół przedniego uchwytu, a następnie dociskając dźwignię/osłonę dłoni hamulca łańcucha w kierunku prowadnicy grzbietem dłoni, podczas gdy łańcuch obraca się szybko. Trzymaj obie ręce na uchwytach piły (1) przez cały czas.

Przywróć hamulec łańcucha do pozycji RUN, chwytając górną część dźwigni hamulca łańcucha/osłony dłoni i pociągając w kierunku przedniego uchwytu (2).



8. OGÓLNE INSTRUKCJE CIĘCIA

wyręb

Ścinka to termin oznaczający całkowite ścięcie drzewa. Małe drzewa, o średnicy do 15-18 cm (6-7 cali), są zazwyczaj ścinane w jednym cięciu. Większe drzewa wymagają ścinania pni. Pnie wyznaczają kierunek upadku drzewa.

Wycinka drzew:

Ostrzeżenie: Przed rozpoczęciem cięcia należy zaplanować i oczyścić drogę ewakuacyjną (A). Droga ewakuacyjna musi przebiegać do tyłu i po przekątnej, w kierunku przeciwnym do kierunku upadku, jak na rys. 10a.

Ostrzeżenie: Podczas ścinania drzewa na pochyłym terenie operator piły łańcuchowej musi stać powyżej zbocza, ponieważ istnieje duże ryzyko, że drzewo po ścięciu stoczy się w dół.

Uwaga: Kierunek upadku (B) jest kontrolowany przez ogranicznik. Przed wykonaniem cięcia należy zbadać położenie większych gałęzi i naturalne pochylenie drzewa, aby określić kierunek upadku.

Ostrzeżenie: Nie ścinaj drzew przy silnym lub zmiennym wietrze ani jeśli istnieje ryzyko uszkodzenia. Skonsultuj się z leśnikiem. Nie ścinaj drzew, jeśli istnieje ryzyko uderzenia w linie energetyczne; przed wycinką powiadom dostawcę energii.

Ogólne zalecenia dotyczące wycinki drzew:

Ścinka zazwyczaj składa się z dwóch głównych operacji: nacinania (C) i rzazu ścinającego (D). Najpierw wykonaj górne nacięcie (C) po stronie drzewa zwróconej w kierunku upadku (E). Uważaj, aby nie naciąć pnia zbyt głęboko.

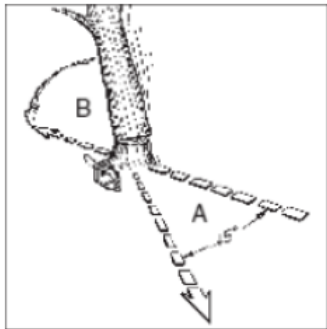

Fig 10a

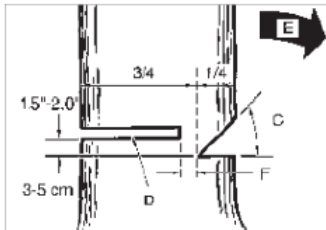

Fig 10b

Czapka (C) musi być wystarczająco głęboka, aby utworzyć zawias (F) wystarczająco gruby i mocny. Czapka musi być wystarczająco szeroka, aby jak najdłużej kierować upadkiem drzewa.

UWAGA: Nie przechodź przed drzewami zabezpieczonymi taśmą. Wykonaj cięcie ścinające (D) po przeciwnej stronie drzewa, 3–5 cm (1,5–2,0

cała) nad krawędzią rzazu (C) (rys. 10 b).

Nie ścinaj pnia całkowicie. Zawsze zostawiaj zawiasę. Zawiasa prowadzi drzewo. Jeśli pień zostanie całkowicie ścięty, kierunek upadku nie będzie już kontrolowany.

Włóż klin lub dźwignię ścinającą w rżaz, zanim drzewo stanie się niestabilne i zacznie się poruszać. Zapobiegnie to zaklinowaniu się ostrza w rżazie ścinającym, jeśli źle ocenisz kierunek upadku. Przed pchnięciem ściętego drzewa upewnij się, że w jego zasięgu nie znajdują się osoby postronne.

Ostrzeżenie: Przed wykonaniem ostatecznego cięcia należy dokładnie sprawdzić, czy w okolicy nie ma osób postronnych, zwierząt lub przeszkód.

Cięcie ścinkowe:

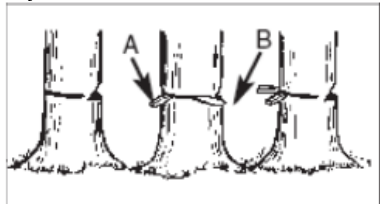

Fig 10c

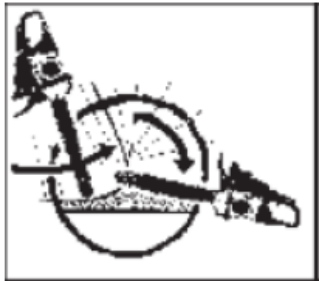

Fig 10d

Użyj drewnianych lub plastikowych klinów (A), aby zapobiec zaplątaniu się prowadnicy lub łańcucha (B) w cięciu. Kliny kontrolują również upadek (rys. 10c).

Jeżeli średnica ciętego drewna przekracza długość ostrza, należy wykonać dwa cięcia, jak pokazano na rysunku (rys. 10d).

OSTRZEŻENIE: Gdy rżaz ścinający zbliży się do zawiasy, drzewo powinno zacząć spadać. Gdy drzewo zacznie spadać, należy wyjąć piłę z rżazu, wyłączyć silnik, odłożyć pilarkę i opuścić teren drogą ewakuacyjną (rys. 10a).

Czyszczenie gałęzi

Okrzesywanie to proces usuwania gałęzi ze ściętego drzewa. Nie należy usuwać gałęzi podtrzymujących przed pocięciem na części (rys. 11).

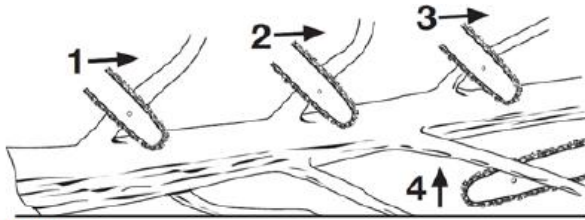

Fig 11

Napięte gałęzie należy ciąć od dołu do góry, aby uniknąć wygięcia prowadnicy łańcucha.

OSTRZEŻENIE: Nie ścinaj gałęzi stojąc na pniu drzewa.

Sekcjonowanie

Cięcie polega na cięciu powalonego drzewa na kawałki. Upewnij się, że masz stabilne oparcie i stań wyżej od drzewa podczas cięcia na zboczu. Jeśli to możliwe, drzewo powinno być podparte, tak aby koniec, który ma być przecięty, nie dotykał podłoża. Jeśli drzewo jest podparte z obu stron i ma być przecięte w środku, wykonaj cięcie do środka pnia, a następnie tnij od spodu. Zapobiegnie to zaplątaniu się prowadnicy i łańcucha w drzewo. Podczas cięcia unikaj cięcia z łańcuchem wbitym w podłoże, ponieważ szybko się stępi. Podczas cięcia na zboczu zawsze stój wyżej.

Pień podparty na całej długości. Cięcie od góry (cięcie wierzchołkowe), unikając wcinania się w ziemię (rys. 12a).

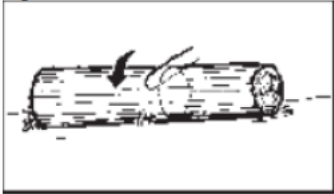

Fig 12a



Fig 12b

Pień podparty z jednej strony. Najpierw tnij od dołu (cięcie dolne) na 1/3 średnicy pnia, aby uniknąć drzazg.

Następnie tnij od góry (cięcie górne), aby dotrzeć do pierwszego cięcia i uniknąć przytrzaśnięcia (rys. 12b).

Pień podparty z obu stron. Najpierw odetnij 1/3 średnicy pnia od góry, aby uniknąć drzazg. Następnie odetnij od dołu, aby dotrzeć do pierwszego cięcia i uniknąć przytrzaśnięcia (rys. 12c).

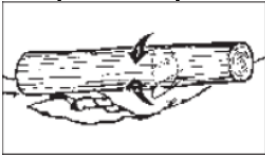

Fig 12c

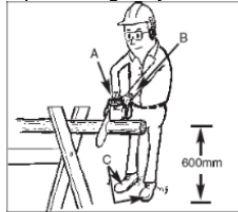

Fig 13

UWAGA: Najlepszym sposobem podparcia pnia podczas ścinania jest użycie kozła. Jeśli to niemożliwe, pień należy unieść i podeprzeć pniakami lub kłodami. Upewnij się, że ścięty pień jest solidnie podparty.

Podział na sekcje przy użyciu kozła.

Dla bezpieczeństwa osobistego i łatwości cięcia niezwykle ważne jest zachowanie prawidłowej pozycji podczas cięcia w pionie (rys. 13).

Cięcie pionowe:

- Podczas cięcia trzymaj piłę mocno obiema rękami, po prawej stronie ciała.
- Trzymaj lewą rękę tak prosto, jak to możliwe.
- Stań na obu stopach.

Ostrzeżenie: Podczas cięcia piłą należy upewnić się, że łańcuch i ostrze są odpowiednio nasmarowane.

9. CZYSZCZENIE I KONSERWACJA

Smarowanie zębątki na końcu prowadnicy:

Ostrzeżenie: Zębątki prowadząca łańcuch jest już nasmarowana. Brak smarowania zębątki, prowadnicy łańcucha i samego prowadnika łańcucha spowoduje obniżenie wydajności oraz zatarcie i przedwczesne uszkodzenie prowadnicy.

Zaleca się smarowanie górnej zębątki po 25 godzinach użytkowania lub co tydzień, w zależności od tego, co nastąpi wcześniej. Zawsze dokładnie oczyść górną zębątkę prowadnicy przed smarowaniem.

Ostrzeżenie: podczas obsługi ostrza i łańcucha należy obowiązkowo nosić rękawice ochronne.

Naciśnij przełącznik na pozycję OFF, a następnie odłącz akumulator.

Uwaga: Do nasmarowania górnej zębątki nie jest konieczne zdejmowanie łańcucha. Smarowanie można wykonać w miejscu pracy.

Konserwacja ostrza prowadzącego

Większości problemów z prowadnicą można zapobiec poprzez prawidłową konserwację łańcucha. Niedostateczne smarowanie prowadnicy i używanie piły ze zbyt napiętym łańcuchem przyczyniają się do szybkiego zużycia prowadnicy. Aby zminimalizować zużycie prowadnicy, zaleca się stosowanie poniższych procedur konserwacji.

Ostrzeżenie: podczas prac konserwacyjnych należy obowiązkowo nosić rękawice ochronne. Nie należy wykonywać prac konserwacyjnych przy rozgrzanym silniku.



Nie wyrzucaj sprzętu elektrycznego, elektronicznego i podzespołów przemysłowych do odpadów domowych! Informacje dotyczące ZSEE. Zgodnie z przepisami OUG 195/2005 - dotyczącymi ochrony środowiska oraz OUG 5/2015, konsumenci powinni wziąć pod uwagę poniższe wskazówki dotyczące przekazywania zużytego sprzętu elektrycznego:

- Konsumenci są zobowiązani nie wyrzucać zużytego sprzętu elektrycznego i elektronicznego (ZSEE) do niesegregowanych odpadów komunalnych i zbierać ten ZSEE selektywnie.

- Zbiórka tego rodzaju odpadów (ZSEE) będzie realizowana za pośrednictwem Publicznej Służby Zbiórki w każdym powiecie oraz w punktach zbiórki organizowanych przez podmioty gospodarcze upoważnione do zbierania ZSEE. Informacje pochodzą ze strony Administracji Funduszu Ochrony Środowiska www.afm.ro lub z czasopisma Unii Europejskiej.

- Konsumenci mogą bezpłatnie oddać zużyty sprzęt elektryczny i elektroniczny w punktach zbiórki wskazanych powyżej.

10. DEKLARACJE ZGODNOŚCI

DEKLARACJA ZGODNOŚCI WE



Producent: SC RURIS IMPEX SRL

Bvd. Decebal, nie. 111, Budynek Administracyjny, Craiova, Dolj, Rumunia

Goal. 0351 464 632, www.ruris.ro, info@ruris.ro

Przedstawiciel upoważniony: inż. Stroe Marius Catalin – Dyrektor Generalny

Osoba upoważniona do dokumentacji technicznej: inż. Alexandru Radoi – Dyrektor ds. Projektowania Produkcji

Opis produktu: Pilarka akumulatorowa – narzędzie służące do cięcia i kształtowania drewna w budownictwie, warsztatach stolarskich i gospodarstwach domowych.

Produkt: Pilarka akumulatorowa

Numer seryjny produktu: AASF00200001XXRUR2624E (gdzie AA oznacza dwie ostatnie cyfry roku produkcji, znaki 5 i 7 to numer partii, a znaki 7-12 to numer produktu)

Typ: RURIS

Model: 2624e

Silnik: elektryczny, szczotkowy

Prędkość: 3600 obr./min

Długość szyny: 300 mm

Akumulator: Li-Ion 20 V 4 Ah (nie wchodzi w skład produktu)

My, SC RURIS IMPEX SRL Craiova, producent, zgodnie z GD 1029/2008 - w sprawie warunków wprowadzania maszyn do obrotu, **Dyrektywą 2006/42/WE** - wymagania bezpieczeństwa i ochrony, **Normą EN ISO 12100:2010** - Maszyny. Bezpieczeństwo, **Dyrektywą 2011/65/UE z dnia 8 czerwca 2011 r.** w sprawie ograniczenia stosowania niektórych niebezpiecznych substancji w sprzęcie elektrycznym i elektronicznym, zmienioną **Dyrektywą 2015/863/UE, Załącznik 2, Dyrektywą 2014/30/UE w sprawie kompatybilności elektromagnetycznej (GD 487/2016 w sprawie kompatybilności elektromagnetycznej, zaktualizowana w 2019 r.)**, certyfikowaliśmy zgodność produktu z określonymi normami i oświadczamy, że jest on zgodny z głównymi wymaganiami bezpieczeństwa i ochrony, nie zagraża życiu, zdrowiu, bezpieczeństwu pracy i nie ma negatywnego wpływu na środowisko.

Niżej podpisany Stroe Catalin, przedstawiciel producenta, oświadcza na własną odpowiedzialność, że produkt jest zgodny z następującymi normami i dyrektywami europejskimi:

SR EN ISO 12100:2011 / EN ISO 12100:2010 – Bezpieczeństwo maszyn. Pojęcia podstawowe, ogólne zasady projektowania. Podstawowa terminologia, metodologia. Zasady techniczne

SR EN 62841-1:2016 / IEC 62841-1:2014 – Narzędzia ręczne, narzędzia transportowe oraz maszyny do pielęgnacji trawników i ogrodów o napędzie elektrycznym. Bezpieczeństwo. Część 1: Wymagania ogólne

SR EN 62841-1:2016/A11:2022/ EN 62841-1:2015/A11:2022 – Narzędzia ręczne, narzędzia transportowe oraz maszyny do pielęgnacji trawników i ogrodów o napędzie elektrycznym. Bezpieczeństwo. Część 1: Wymagania ogólne

SR EN 62841-4-1:2020/ EN 62841-4-1:2020 – Narzędzia ręczne o napędzie elektrycznym, narzędzia przenośne oraz maszyny do pielęgnacji trawników i ogrodów. Bezpieczeństwo. Część 4-1: Wymagania szczegółowe dotyczące pilarek łańcuchowych

SR EN 61058-1-1:2017/ EN 61058-1-1:2018 – Łączniki do urządzeń. Część 1-1: Wymagania dotyczące łączników mechanicznych

SR EN 61000-4-2:2009/ IEC 61000-4-2:2008 – Kompatybilność elektromagnetyczna (EMC). Część 4-2: Metody badań i pomiarów. Badanie odporności na wyładowania elektrostatyczne

SR EN 62133-2:2017/ 62133-2:2017 – Akumulatory alkaliczne i inne niekwasowe – Wymagania bezpieczeństwa dla przenośnych akumulatorów szczelnych i baterii z nich wykonanych, przeznaczonych do użytku w zastosowaniach przenośnych. Część 2: Systemy litowe

SR EN 60335-2-29:2005/ EN 60335-2-29:2004 - Sprzęt elektryczny do użytku domowego i podobnego - Bezpieczeństwo - Część 2-29: Wymagania szczegółowe dotyczące ładowarek akumulatorów

SR EN 60335-1:2012/A15:2021/ EN 60335-1:2012/A15:2021 - Sprzęt elektryczny do użytku domowego i podobnego - Bezpieczeństwo - Część 1: Wymagania ogólne

SR EN ISO 11681-2:2022/ EN 11681-2:2022 – Maszyny leśne. Wymagania bezpieczeństwa i badania dla pilarek łańcuchowych przenośnych. Część 2: Piły łańcuchowe do pielęgnacji drzew

SR EN 55014-1:2021/ EN 55014-2021 – Kompatybilność elektromagnetyczna. Wymagania dotyczące sprzętu gospodarstwa domowego, narzędzi elektrycznych i podobnych urządzeń. Część 1: Emisja

SR EN 55014-2:2021/ 55014-2:2021 – Kompatybilność elektromagnetyczna. Wymagania dla urządzeń gospodarstwa domowego, narzędzi elektrycznych i podobnych urządzeń. Część 2: Odporność. Norma rodziny wyrobów e

Dyrektywa 2000/14/WE – (zmieniona dyrektywą 2005/88/WE) – Emisja hałasu w środowisku zewnętrznym

Dyrektywa 2006/42/WE - w sprawie maszyn - wprowadzanie do obrotu maszyn

Kierunek 2014/30/UE - w sprawie kompatybilności elektromagnetycznej (rozporządzenie Rady (WE) nr 487/2016 w sprawie kompatybilności elektromagnetycznej, zaktualizowane w 2019 r.);

Dyrektywa 2011/65/UE z dnia 8 czerwca 2011 r., zmieniona dyrektywą 2015/863/UE, załącznik 2 - w sprawie ograniczenia stosowania niektórych niebezpiecznych substancji w sprzęcie elektrycznym i elektronicznym.

Inne stosowane normy i specyfikacje:

- **SR EN ISO 9001** - System zarządzania jakością
- **SR EN ISO 14001** - System zarządzania środowiskowego
- **SR ISO 45001:2018** - System Zarządzania Bezpieczeństwem i Higieną Pracy.

- Marka i nazwa producenta: ZSI Co. Ltd.

Uwaga: dokumentacja techniczna jest własnością producenta.

Uwaga: Niniejsza deklaracja jest zgodna z oryginałem.

Okres ważności: 10 lat od daty zatwierdzenia.

Miejsce i data wydania: **Krajowa, 03.12.2025**

Rok stosowania oznakowania CE: **2025**

Numer rejestracyjny: **1509/03.12.2025**

Osoba upoważniona i podpis:

inż. Stroe Marius Catalin

Dyrektor generalny

SC RURIS IMPEX SRL

DEKLARACJA ZGODNOŚCI WE

Producent: SC RURIS IMPEX SRL

Bvd . Decebal, nie. 111, Budynek Administracyjny, Craiova, Dolj, Rumunia

Goal. 0351 464 632, www.ruris.ro, info@ruris.ro

Przedstawiciel upoważniony: inż. Stroe Marius Catalin – Dyrektor Generalny

Osoba upoważniona do dokumentacji technicznej: inż. Alexandru Radoi – Dyrektor ds. Projektowania Produkcji
Opis produktu: Piłarka akumulatorowa – narzędzie służące do cięcia i kształtowania drewna w budownictwie, warsztatach stolarskich i gospodarstwach domowych.

Produkt: Piłarka akumulatorowa

Numer seryjny produktu: AASF00200001XXRUR2624E (gdzie AA oznacza dwie ostatnie cyfry roku produkcji, znaki 5 i 7 to numer partii, a znaki 7-12 to numer produktu)

Typ: RURIS

Model: 2624e

Siłnik: elektryczny, szczotkowy

Prędkość: 3600 obr./min

Długość szyny: 300 mm

Akumulator : Li-Ion 20 V 4 Ah (nie wchodzi w skład produktu)

Zmierzony poziom mocy akustycznej: 92 dB(A) Gwarantowany poziom mocy akustycznej: 95 dB(A)

Poziom mocy akustycznej jest certyfikowany przez TUV SUD Certification and Testing na podstawie raportu nr 704032404780-00/26.07.2024 zgodnie z postanowieniami Dyrektywy 2000/14/WE zmienionej Dyrektywą 2005/88/WE oraz SR EN ISO 3744:2011.

My, SC RURIS IMPEX SRL Craiova jako producent, zgodnie z **Dyrektywą 2000/14/WE** (zmienioną Dyrektywą 2005/88/WE), HG 1756/2006 - w sprawie ograniczenia emisji hałasu do środowiska wytwarzanego przez urządzenia przeznaczone do użytku na zewnątrz budynków, sprawdziliśmy i zaświadczyliśmy zgodność produktu z określonymi normami i oświadczamy, że spełnia on główne wymagania.

Niżej podpisany Stroe Catalin, przedstawiciel producenta, oświadcza na własną odpowiedzialność, że produkt jest zgodny z następującymi normami i dyrektywami europejskimi:

- **Dyrektywa 2000/14/WE (zmieniona dyrektywą 2005/88/WE)** – Emisja hałasu w środowisku zewnętrznym
- **SR EN ISO 3744:2011** – Akustyka. Wyznaczanie poziomów mocy akustycznej emitowanej przez źródła hałasu na podstawie pomiaru ciśnienia akustycznego
- **Dyrektywa 2006/42/WE** - w sprawie maszyn - wprowadzanie do obrotu maszyn
- **Dyrektywa 2014/30/UE** w sprawie kompatybilności elektromagnetycznej (GD 487/2016 w sprawie kompatybilności elektromagnetycznej, aktualizacja 2019 r.);

Dyrektywa 2011/65/UE z dnia 8 czerwca 2011 r., zmieniona dyrektywą 2015/863/UE, załącznik 2 – w sprawie ograniczenia stosowania niektórych niebezpiecznych substancji w sprzęcie elektrycznym i elektronicznym

Inne stosowane normy i specyfikacje:

- **SR EN ISO 9001** - System zarządzania jakością
- **SR EN ISO 14001** - System zarządzania środowiskowego
- **SR ISO 45001:2018** - System Zarządzania Bezpieczeństwem i Higieną Pracy.

Uwaga: dokumentacja techniczna jest własnością producenta.

Uwaga: Niniejsza deklaracja jest zgodna z oryginałem.

Okres ważności: 10 lat od daty zatwierdzenia.

Miejsce i data wydania: **Krajowa, 03.12.2025**

Rok stosowania oznakowania CE: **2025**

Numer rejestracyjny: **1510/03.12.2025**

Osoba upoważniona i podpis:

inż. Stroe Marius Catalin
Dyrektor Generalny Ruris Impex SRL

Motorna pila na Akumulator RURIS 2624E



1. УВОД	2
2. БЕЗБЕДНОСНА УПУТСТВА	2
3. ТЕХНИЧКИ ПОДАЦИ	5
4. ПРЕГЛЕД МАШИНЕ	5
5. МЕРЕ ЗАШТИТЕ ОД ПОВРАТНОГ УДАРА	6
6. ВОДИЧ ЗА МОНТАЖУ	7
7. УПУТСТВО ЗА КОРИСНИКЕ	7
8. ОПШТА УПУТСТВА ЗА СЕЧЕЊЕ	8
9. ЧИШЋЕЊЕ И ОДРЖАВАЊЕ	11
10. ИЗЈАВЕ О УСАГЛАШЕНОСТИ	11

1. УВОД

Поштовани купче!

Хвала вам на одлуци да купите производ компаније RURIS и на поверењу које сте указали нашој компанији! RURIS је на тржишту од 1993. године и током тог времена је постао јак бренд, који је изградио своју репутацију испуњавајући своја обећања, али и континуираним улагањима усмереним на помоћ купцима поузданим, ефикасним и квалитетним решењима.

Уверени смо да ћете ценити наш производ и уживати у његовим перформансама дуго времена. RURIS својим купцима не нуди само машине, већ комплетна решења. Важан елемент у односу са купцем је саветовање и пре и после продаје, а купцима RURIS-а је на располагању читав мрежа партнерских продавница и сервисних места.

Да бисте уживали у производу који сте купили, пажљиво прочитајте упутство за употребу. Праћење упутстава ће вам гарантовати дуготрајну употребу.

Компанија RURIS континуирано ради на развоју својих производа и стога задржава право да мења, између осталог, њихов облик, изглед и перформансе, без обавезе да то унапред саопшти.

Хвала вам још једном што сте одабрали RURIS производе!

Информације и подршка за кориснике:

Телефон: 0351.820.105

имејл: info@ruris.ro

2. БЕЗБЕДНОСНА УПУТСТВА

2.1. УПОЗОРЕЊА НА МАШИНИ

	Упозорење! Опасност!		Пазите на трзај.
	Носите опрему за заштиту руку.		Користите моторну тестеру са обе руке.
	Заштита од хабања слух		Заштитне ципеле за раднике
	Радови заштита		Прочитајте упутство.
	Не радите једном руком.		Не излагати киши.
	CE ознака		

2.2. УПОЗОРЕЊА

Пре употребе моторне тестере, прочитајте и следите сва упозорења, мере предострожности и упутства у овом упутству.



НАПОМЕНА: Следеће безбедносне информације нису намењене да покрију све могуће услове и ситуације које се могу догодити. Прочитајте целокупно корисничко упутство. Непоштовање упутстава и безбедносних информација може довести до озбиљних повреда

или СМРТИ.

ОПШТА ПРАВИЛА БЕЗБЕДНОСТИ

САЧУВАЈТЕ ОВА БЕЗБЕДНОСНА УПУТСТВА.

УПОЗОРЕЊЕ: Не користите моторну тестеру док не прочитате ово упутство за употребу и не упознате се са упутствима за безбедност, употребу и одржавање.

БЕЗБЕДНОСТ НА РАДНОМ ПОДРУЧЈУ

- Одржавајте своје радно место чистим и добро осветљеним.
- Не користите електричне алате у експлозивним атмосферама, као што је присуство течних горива, гасова или пара. Електрични алати стварају варнице које могу запалити гасове или паре горива.
- Држите децу и пролазнике подале. Све посетиоце и кућне љубимце треба држати на безбедној удаљености од радног места.
- Не дозволите деци или необученим особама да користе ову машину.
- Не излажите електричне алате киши или влази. Ако вода уђе у електрични алат, повећава се ризик од струјног удара.
- Не рукујте алатом мокрим рукама.
- Никада не дозволите деци да користе опрему. Никада не дозволите одраслима да користе опрему без одговарајућих упутстава.
- Увек носите заштитне наочаре и маску.
- Вежите дугу косу изнад нивоа рамена како бисте спречили да се заплете у покретне делове.
- Не излажите машину киши, чувајте је у затвореном простору.
- Не радите у условима слабог осветљења.
- Држите све делове тела даље од покретних делова машине.
- Носите дуге панталоне, заштитне чизме и рукавице. Избегавајте широку одећу и накит који могу да се заглаве у покретним деловима машине.
- Не форсирајте машину.
- Не користите опрему боси или у сандалама или негодговарајућој обући. Носите заштитну обућу.
- Одржавајте чврст став и равнотежу када користите моторну тестеру.
- Не користите алат ако прекидач није функционалан.
- Држите све пролазнике, децу и кућне љубимце на удаљености од најмање 50 метара. Не користите овај уређај када сте уморни, болесни или под утицајем алкохола, дрога или лекова.
- Држите све делове тела даље од покретних делова и свих врућих површина алата.
- Проверите радно место пре сваке употребе. Уклоните све предмете, као што су камење, разбијено стакло, ексери, жица или канал који би машина могла да избаци или захвати.
- Користите само оригиналне резервне делове и додатну опрему произвођача. Употреба било којих других делова може створити опасност или оштетити производ.
- Алати на батерије не морају бити укључени у електричну утичницу; увек су спремни за употребу. Будите свесни потенцијалних опасности када не користите алат на батерије или када мењате додатну опрему. Праћење овог правила смањиће ризик од струјног удара, пожара или озбиљних повреда.
- Пре сервисирања или чишћења машине, извадите или искључите батерију.
- Не бацајте батерије у ватру, хелије могу експлодирати. Проверите локалне прописе за могућа посебна упутства за одлагање.
- Не отварајте или оштећујте батерије. Ослобођени електролит је корозиван и може иритирати очи или кожу. Може бити токсично ако се прогута.
- Не стављајте алате на батерије или њихове батерије близу ватре или топлоте. Ово ће смањити ризик од експлозије.
- Немојте гњечити, испуштати или оштећивати батерију. Не користите батерију или пуњач који је испуштен или је претрпео јак ударац.
- Не усмеравајте алат ка људима или кућним љубимцима.

- Када се не користи, алат треба чувати у затвореном простору на сувом, закључаном месту, ван домаћаја деце.
- Пажљиво рукујте алатом. Одржавајте алат чистим ради високих перформанси. Пратите упутства за правилно одржавање.
- Да бисте смањили ризик од струјног удара, не излажите машину киши, не користите је на влажним површинама. Чувајте је у затвореном простору.
- Сачувајте ова упутства. Често их прегледајте и користите их за обуку других који могу да користе ову машину.
- Држите децу даље од радног простора и под надзором одговорне одрасле особе.
- Не дозволите деци да рукују алатом.

ЛИЧНО ОБЕЗБЕЂЕЊЕ

НЕ управљајте моторном тестером једном руком! Руковање једном руком представља ризик од озбиљних повреда за оператера, помагаче или посматраче. Моторна тестера је дизајнирана за употребу са обе руке.

Користите заштитну обућу, добро приањајућу одећу, заштитне наочаре и заштиту за очи, уши и главу.

НЕ дозволите другим људима да се приближе моторној тестери приликом покретања или сечења. Држите пролазнике и животиње даље од радног подручја.

НЕ почињите са сечом пре него што обезбедите чист радни простор, стабилно упориште и утврђен пут за бекство од палог дрвета.

Држите све делове тела даље од моторне тестере током рада.

Пре покретања мотора, проверите да ли моторна тестера додирује друге предмете.

НЕ користите моторну тестеру ако је оштећена, неправилно подешена или није у потпуности склопљена и правилно осигурана. Проверите да ли се моторна тестера зауставља када се отпусти окидач.

Будите изузетно опрезни приликом сечења малих жбунова и младица, јер сечиво може захватити танке материјале и бацити их према вама или вас избацити из равнотеже.

Приликом сечења затегнутих грана, пазите на повратни ударац како бисте избегли ударање у дрвена влакна када се затегнутост ослободи.

Ручке морају увек бити суве, чисте и без уља или мешавине горива.

Користите моторну тестеру само у добро проветреним просторијама.

НЕ користите моторну тестеру осим ако нисте прошли обуку.

Било какве интервенције на електричној моторној тестери које нису поменуте у упутствима за безбедност и одржавање у упутству за употребу смеју да обављају само квалификовано особље у овлашћеном сервисном центру RURIS.

Приликом транспорта моторне тестере, користите заштитник сечива.

НЕ користите моторну тестеру у близини запаљивих течности или гасова, ни у затвореном ни на отвореном простору. Опасност од експлозије и/или пожара.

КОРИСТИТЕ ОДГОВАРАЈУЋИ АЛАТ: Сеците само дрво. Не користите моторну тестеру ни за једну другу сврху осим оне за коју је намењена. На пример, немојте користити моторну тестеру за сечење пластике, зида или других грађевинских материјала.

Они који први пут користе моторну тестеру требало би да прођу практичну обуку од искусног корисника о коришћењу моторне тестере и заштитне опреме.

Не покушавајте да држите моторну тестеру једном руком. Реакцијске силе се не могу контролисати и ризикујете да изгубите контролу над моторном тестером. Опасност од клизања или повратног ударца шипке и ланца у грану или трупац.

Будите свесни прашине и токсичних аеросола (као што су прашина од сечења или уљни аеросоли од подмазивања ланца). Заштитите се на одговарајући начин.

УПОТРЕБА И ОДРЖАВАЊЕ

- Упознајте се са алатом. Пажљиво прочитајте упутство, упознајте се са његовим применама и ограничењима, као и са специфичним потенцијалним опасностима повезаним са овом машином.
- Проверите да ли су покретни делови неусклађени или заглављени, да ли су делови поломљени и да ли постоје друга стања која могу утицати на рад алата. Ако је оштећен, поправите електрични алат пре употребе.
- Не форсирајте електрични алат. Користите електрични алат исправно за своју примену.
- Искључите батерију из електричног алата пре него што извршите било каква подешавања, промените додатну опрему или складиштите електрични алат.

- Проверите рад алата пре него што га употребите.
- Држите сечиво оштрим и чистим
- Не користите алат ако нема читљиву налепницу са упозорењем.
- Користите електрични алат у складу са овим упутствима, водећи рачуна о радним условима. Употреба електричног алата за операције које се разликују од оних за које је намењена може довести до опасне ситуације.

УПОЗОРЕЊЕ: Приликом транспорта или сервисирања уређаја, увек искључите батерију.

3. ТЕХНИЧКИ ПОДАЦИ

Мотор	Електрични, са четкицама
Батерија	Литијум-јонска батерија 20V 4Ah (није укључена у производ)
Порт за батерију	1
Брзина	3600 обртаја у минути
Дужина шине	12" (300 мм)
Максимална дужина сечења	275 мм
Ланац	3/8 1.1
Брзина ланца	7 м/с
Систем за затезање ланца	SDS дугме - брзо затезање ланца без алата
Капацитет резервоара за угље	210 мл
Систем за подмазивање ланца	Аутоматски
Руковање вибрацијама	F:a =2,85m/s ² , R:a=2,18m/s ²
Нето тежина са додатном опремом	9 кг

4. ПРЕГЛЕД МАШИНЕ

1. Канца за подршку
2. Ручица кочнице ланца
3. Предња ручка
4. Задња ручка
5. Дугме за откључавање (безбедност)
6. Дугме за укључивање/искључивање (УКЉ./ИСКЉ.)
7. Поклопац резервоара за угље
8. Поклопац ланчаног точка
9. Вијак за причвршћивање поклопца ланчаника
10. Вијак за затезање ланца
11. Индикатор нивоа угља за ланац

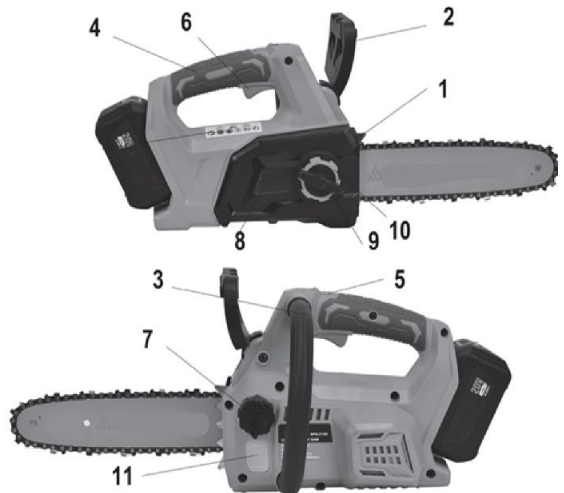

Слике су само у информативне сврхе, добављач задржава право да изврши структурне и функционалне измене на машини представљеној у овом упутству.

Батерија има користи од функције „α UP- Innovation RURIS“. Ова функција помаже батерији када достигне критични праг пражњења. Ruris је осмислио иновацију у систему ћелија унутар батерије, помоћу које се батерија може поново напунити након дужег периода пражњења. Стога, корисници RURIS-а могу уживати у поузданости и иновативности RURIS-а. Након складиштења, препоручује се пуњење у интервалу од 6 месеци до 1 године.

5. МЕРЕ ЗАШТИТЕ ОД ПОВРАТНОГ УДАРА

ПОВРАТНИ УДАРАЦ може настати ако ВРХ или КРАЈ сечива додирне било који предмет или ако дрво укљешти и прикљешти ланац у резу.

Контакт са врхом понекад може изазвати изузетно брзу реакцију, бацајући сечиво нагоре и назад према оператеру.

БЛОКИРАЊЕ ланца дуж ДОЊЕ СТРАНЕ шипке може ПОВУЋИ тестеру напред, даље од оператера. ВЕЗИВАЊЕ ланца дуж ВРХА шипке може брзо ГУРАТИ тестеру назад према оператеру.

Било која од ових реакција може проузроковати да се тестера окреће ван контроле, што може проузроковати озбиљне повреде.

Основно разумевање повратног удара може смањити или елиминисати ефекат изненађења. Изненађење је један од узрока несрећа.

Приликом рада са моторном тестером, чврсто држите тестеру обема рукама, десном руком на задњој дршци, а левом руком на предњој дршци. Чврсто ухватите моторну тестеру прстима обухваћеним дршкама. Чврст хват помаже у смањењу повратног ударца и одржавању контроле над тестером. Не испуштајте је.

Проверите да нема препрека у подручју које сечете. Не дозволите да врх сечива дође у контакт са деблима, гранама или било којим другим препрекама у које би се могла повредити моторна тестера током коришћења.

Не посежите предалеко и не сеците изнад нивоа рамена.

Пратите упутства произвођача за оштрење и одржавање ланца.

Користите само резервне сечива и ланце које је навео произвођач или еквивалентне.

НАПОМЕНА: Ланци са малим повратним трзајем су они који спадају у опсег перформанси трзаја.

УПОЗОРЕЊЕ: Повратни ударац може проузроковати опасан губитак контроле над моторном тестером и може проузроковати озбиљне или смртоносне повреде оператера или било кога у близини. Будите увек на опрезу. Повратни ударац или пригњечење представља велику опасност при коришћењу моторне тестере и главни је узрок већине несрећа.

Пажња на:

Ротациони трзај (Сл. 2)

А = путања трзаја, Б = површина ефекта трзаја

Реакције гурања (закључавање трзаја) и повлачења (Сл. 3)

А = вучење, Б = чврсти предмети, Ц = гурање

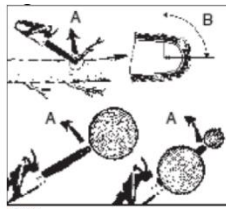

Fig 2

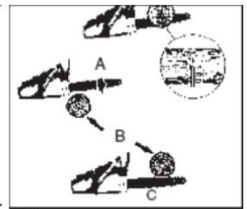

Fig 3

6. ВОДИЧ ЗА МОНТАЖУ

Носите рукавице када рукујете сечивом и ланцем; ови делови су оштри.

Не додирујте нити подешавајте ланац док мотор ради. Ланац је веома оштар; увек носите рукавице приликом одржавања ланца како бисте избегли повреде.

Коришћење ланца и шипке (Сл. 4-5)

Искључите батерију моторне тестере.

Окрените дугме за закључавање на поклопцу ланца у смеру супротном од казаљке на сату и уклоните дугме и чахуру.

Скините поклопац ланца.

Истегните ланац у омчу и исправите сва увијена места. Зупци за сечење треба да буду окренути у смеру ротације ланца. Ако су окренути у другом смеру, окрените омчу.

Поставите зупце ланчаног погона у жлеб шипке као што је приказано.

Поставите ланац тако да се на задњој страни сечива налази омча.

Држите ланац на месту на шипки и поставите омчу око ланчаника.

Причврстите сечиво у равни са површином за монтажу тако да се клинови сечива налазе на дугом прорезу сечива.

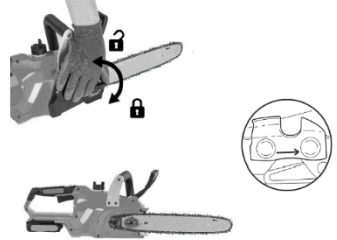

Fig. 4

НАПОМЕНА: Приликом постављања шипке на клинове шипке, уверите се да је клин за подешавање уметнут у отвор на шипки ради затезања ланца.

Инсталирајте поклопац ланца.

Вратите чахуру поклопца ланца и осигуравајући клин;

Окрените дугме у смеру казаљке на сату да бисте затегли поклопац погонског ланчаника. Сечиво би требало да се и даље слободно креће ради подешавања затегнутости.

Потпуно отпустите затегнутост ланца окретањем затезног точка у смеру казаљке на сату док ланац не буде чврсто на месту за шипку, са погонским избочинама у жлебу шипке.

Подигните врх водилице да бисте проверили да ли је савијена.

Отпустите врх војице и окрените затезач ланца у смеру казаљке на сату за пола окрета. Понављајте поступак док више нема савијања.

Држите врх војице и затегните завртањ за закључавање поклопца ланца. Ланац је правилно затегнут када више нема савијања на дну војице, када је безбедан и може се окретати руком без отпора или заглављивања.

НАПОМЕНА: Ако је ланац превише затегнут, неће се окретати. Благо олабавите дугме за закључавање поклопца ланца и окрените точак затезача ланца у смеру супротном од казаљке на сату за четвртину обрта. Подигните врх војице и поново затегните вијак за закључавање поклопца ланца. Уверите се да се ланац окреће без заглављивања.

Уље за подмазивање ланца. (Сл. 6)

Пре покретања моторне тестере, резервоар мора бити напуњен уљем за ланац RURIS M-POWER. Никада не користите отпадно уље за подмазивање ланца.

Да бисте напунили резервоар за уље за ланац моторне тестере, одвртите поклопац за пуњење. Избегавајте улазак нечистоћа у уље приликом пуњења. Ниво уља се може проверити кроз контролно стакло.

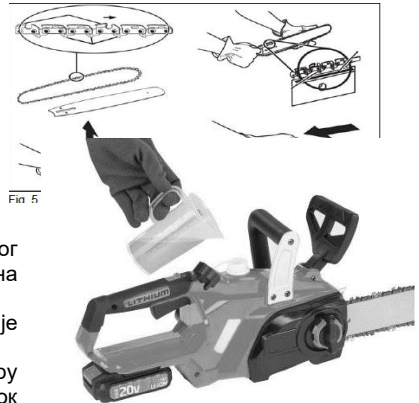

Fig. 6

7. УПУТСТВО ЗА КОРИСНИКЕ

Уверите се :

- Потпуно напуните батерију пре прве употребе.
- Напуните резервоар уљем за ланац.
- Проверите да ли је опрема за сечење правилно монтирана и осигурана.
- Дуготрајно излагање буци може довести до трајног оштећења слуха.

7.1 УКЉУЧИВАЊЕ И ИСКЉУЧИВАЊЕ ЕЛЕКТРИЧНЕ ТЕСТЕРЕ

УПОЗОРЕЊЕ Поставите тело лево од линије тестере. Никада не држите тестеру или ланац између ногу и не нагињите се преко линије тестере.

Покретање електричне тестере

Проверите да ли је завртањ за закључавање поклопца ланца безбедно причвршћен у поклопцу ланца.

Уверите се да у близини сечива или ланца нема предмета или препрека које би могле доћи у контакт са њима.

Причврстите батерију у отвору за моторну тестеру (Сл. 7).

Притисните дугме за отпуштање (5) и притисните дугме за окидање (6) (Сл. 8).

Држите притиснуто дугме за окидање, отпустите дугме за закључавање и наставите да притискате дугме за окидање да би моторна тестера радила без заустављања.

Заустављање моторне тестере.

НАПОМЕНА: Нормално је да се ланац креће још неколико тренутака након отпуштања дугмета окидача.

Да бисте зауставили моторну тестеру, отпустите окидача.

Након отпуштања дугмета затварача, дугме за закључавање ће се аутоматски вратити у закључани положај.

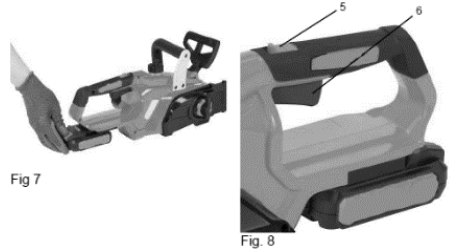

7.2 АКТИВИРАЊЕ КОЧНИЦЕ ЛАНЦА

Пре сваке употребе проверите правилан рад кочнице ланца (Сл. 9). Активирајте кочницу ланца окретањем леве руке око предње ручке, гурајући ручицу кочнице ланца/штитник руке према шипки надлактицом док се ланац брзо окреће. Држите обе руке на ручкама тестере (1) све време .

Вратите кочницу ланца у положај RUN (РАД) тако што ћете ухватити врх ручице кочнице ланца/штитника за руку и повући је према предњој ручци (2).



Fig. 9

8. ОПШТА УПУТСТВА ЗА СЕЧЕЊЕ

сеча

Сеча је термин за потпуно обарање дрвета. Мала стабла, пречника до 15-18 цм (6-7 инча), обично се обарају једним резом. Већа стабла захтевају сечење пањева. Пањеви одређују правац у којем ће дрво пасти.

Сеча дрвећа:

Упозорење: Пре почетка сечења, мора се испланирати и очистити пут за бекство (А). Пут за бекство мора се протезати уназад и дијагонално, у супротном смеру од пада, као на слици 10а.

Упозорење: Приликом обарања дрвета на нагнутом терену, оператер моторне тестере мора остати узводно, јер је веома могуће да се дрво откотрља низбрдо након обарања .

Напомена: Правац пада (Б) контролише се граничником. Пре него што направите рез, проучите положај већих грана и природни нагиб дрвета како бисте одредили правац пада дрвета.

Упозорење: Не сеците дрвеће при јаком или променљивом ветру, или ако постоји ризик од оштећења. Консултујте се са шумарским стручњаком. Не сеците дрвеће ако постоји ризик од ударања у далеководе; обавестите електроенергетску компанију пре сечења.

Опште препоруке за сечу дрвећа:

Обарање се генерално састоји од две главне операције сечења, засецања навоја (С) и прављења реза за обарање (D). Прво направите горњи рез (С) на страни дрвета окренутој ка смеру пада (Е).

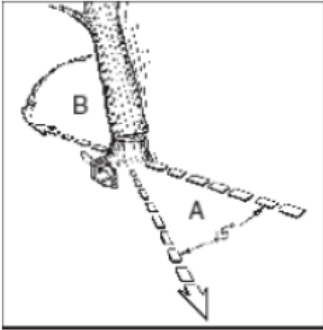

Fig 10a

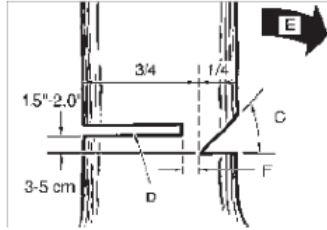

Fig 10b

Водите рачуна да не сечете превише дубоко у дебло.

Капа (С) мора бити довољно дубока да створи шарку (F) која је довољно дебела и чврста. Капа мора бити довољно широка да што дуже усмерава пад дрвета.

УПОЗОРЕЊЕ: Не пролазите испред дрвећа обележених траком. Направите рез за обарање (D) на

супротној страни дрвета и 3 - 5 цм (1,5 - 2,0 инча) изнад ивице отвора (С) (Сл. 10 б)

Немојте потпуно сећи дебло. Увек оставите шарку. Шарка води дрво. Ако се дебло потпуно исече, смер пада више није контролисан.

Уметните клин за обарање или полуку у рез пре него што дрво постане нестабилно и почне да се помера. Ово спречава да се сечиво заглави у резу ако погрешно процените смер пада. Пре него што гурнете оборено дрво, уверите се да нема пролазника у његовом домету .

Упозорење: Пре него што направите завршни рез, двапут проверите да ли у близини нема пролазника, животиња или препрека.

Рез за обарање дрвета:

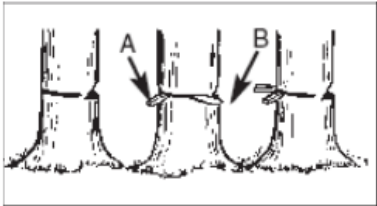

Fig 10c



Fig 10d

Користите дрвене или пластичне клинове (А) да бисте спречили да се шипка или ланац (Б) заглави у резу. Клинови такође контролишу пад (Сл. 10ц)

У случају да пречник дрвета које се сече прелази дужину сечива, направите два реза, као што је приказано на слици (Сл. 10д).

УПОЗОРЕЊЕ: Када се рез за обарање приближи шарниру, дрво би требало да почне да пада. Када дрво почне да пада, извадите тестеру из реза, угасите мотор, спустите моторну тестеру и напустите подручје преко пута за евакуацију (Сл. 10а).

Чишћење филијала

Орезивање је процес уклањања грана са посеченог дрвета. Не уклањајте потпорне гране пре сечења на комаде (Сл. 11).

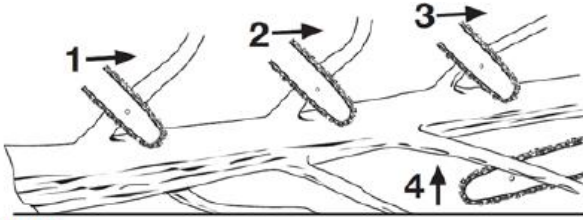

Fig 11

Гране под затезањем треба сећи одоздо нагоре како би се избегло савијање вођице ланца.

УПОЗОРЕЊЕ: Не сеците гране док стојите на деблу дрвета.

Сечење

Сечење је сечење обореног дрвета на комаде. Уверите се да имате чврсто упориште и да стојите узбрдо од дрвета када сечете на падини. Ако је могуће, дрво треба да буде ослоњено тако да крај који се сече не лежи на земљи. Ако је дрво ослоњено на оба краја и треба да се сече по средини, направите рез до средине дрвета, а затим сеците испод. Ово ће спречити да се шипка и ланац заглаве у дрвету. Приликом сечења, избегавајте сечење са ланцем у земљи, јер ће то брзо отупити ланац. Приликом сечења на падини, увек стојте узбрдо.

Дебло ослоњено целом дужином. Режите одозго (горњи пресек), избегавајући сечење у земљу (Сл. 12 а).

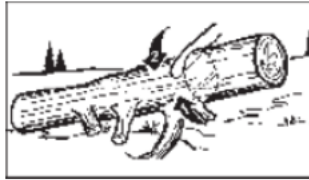
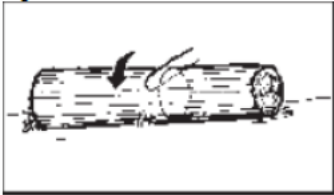

Fig 12a

Fig 12b

Дебло ослоњено на једном крају. Прво сеците одоздо (доњи пресек) 1/3 пречника дебла, да бисте избегли цепање. Затим сеците одозго (горњи пресек) да бисте дошли до првог реза и избегли пригњечење (Сл. 12б).

Дебло ослоњено на оба краја. Прво, исеците 1/3 пречника дебла одозго да бисте избегли цепање. Затим сеците одоздо да бисте дошли до првог реза и избегли пригњечење (Сл. 12ц).

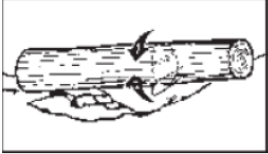

Fig 12c

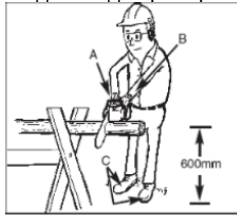

Fig 13

НАПОМЕНА: Најбољи начин за подупирање дебла приликом сечења је коришћење постоља. Када то није могуће, дебло треба подићи и подупрети пањевима или балванима. Уверите се да је одсечено дебло чврсто подупрто.

Сечење помоћу балвана.

За личну безбедност и лакоћу сечења, правилан положај при вертикалном сечењу је изузетно важан (Сл. 13).

Вертикално сечење:

- Држите тестеру чврсто обема рукама и десно од тела док сечете.
- Држите леву руку што је могуће равније.
- Станите на обе ноге.

Упозорење: Приликом сечења тестером, уверите се да су ланац и сечиво правилно подмазани.

9. ЧИШЋЕЊЕ И ОДРЖАВАЊЕ

Подмазивање зупчаника на врху војице:

Упозорење: Зупчаник војице ланца је већ подмазан. Неподмазивање зупчаника, војице ланца и војице ланца смањивање перформансе и проузроковаће заглављивање и прерано оштећење војице.

Препоручује се подмазивање горњег ланчаника након 25 сати употребе или недељно, шта год наступи пре. Увек темељно очистите горњи ланчаник војице пре подмазивања.

Упозорење: приликом руковања сечивом и ланцем, обавезно је носити заштитне рукавице.

Притисните прекидач у положај OFF, а затим искључите батерију.

Напомена: За подмазивање горњег ланчаника није потребно скидати ланац. Подмазивање се може обавити на радном месту.

Одржавање војице сечива

Већина проблема са војицом може се спречити једноставним правилним одржавањем ланца. Недовољно подмазивање војице и рад са превише затегнутим ланцем доприносе брзом хабању војице. Да би се хабање војице svelo на минимум, препоручују се следећи поступци одржавања војице.

Упозорење: обавезно је носити заштитне рукавице током радова одржавања. Не обављајте радове одржавања на врућем мотору.



Не бацајте електричну, индустријску електронску опрему и њене компоненте у кућни отпад! Информације о WEEE. Узимајући у обзир одредбе OUG 195/2005 - о заштити животне средине и OUG 5/2015. Потрошачи ће узети у обзир следеће индикације за предају електричног отпада, наведене у наставку:

- Потрошачи су обавезни да не одлажу отпадну електричну и електронску опрему (ОЕЕО) као несортирани комунални отпад и да овај ОЕЕО сакупљају одвојено.

- Сакупљање овог отпада под називом (WEEE) вршиће се преко Јавне службе за сакупљање у сваком округу и преко центара за сакупљање које организују економски оператери овлашћени за сакупљање WEEE. Информације пружа Управа Фонда за заштиту животне средине www.afm.ro или часопис Европске уније.

- Потрошачи могу бесплатно предати електрични и електронски отпад на горе наведеним местима за сакупљање.

10. ИЗЈАВЕ О УСАГЛАШЕНОСТИ

ИЗЈАВА О УСКЛАЂЕНОСТИ ЕЗ



Произвођач: SC RURIS IMPEX SRL

Бвд . Децембар, бр. 111, Управна зграда, Крајова, Дољ, Румунија

Гол. 0351 464 632, www.ruris.ro, info@ruris.ro

Овлашћени представник: инж. Строе Маријус Каталин – генерални директор

Овлашћено лице за технички досије: инж. Александру Радој – директор производње

Опис производа: Акумулаторска моторна тестера - алат који се користи за сечење и обликовање дрвета у грађевинарству, радионицама за обраду дрвета и домаћинствима.

Производ: Моторна тестера на батерије

Серијски број производа: AASF00200001XXRUR2624E (где AA представља последње две цифре године производње, знакови 5 и 7 су број серије, знакови 7-12 су број производа)

Тип: RURIS

Модел: 2624e

Мотор: Електрични, са четкицама

Брзина: 3600 о/мин

Дужина шине: од 300 мм

Батерија: Литијум-јонска 20V 4 Ah (није укључена у производ)

Ми, SC RURIS IMPEX SRL Крајова, произвођач, у складу са GD 1029/2008 - о условима за стављање машина на тржиште, Директивом 2006/42/EЗ - захтеви за безбедност, Стандардом EN ISO 12100:2010 - Машине. Безбедност, Директивом 2011/65/EУ од 8. јуна 2011. о ограничењима употребе одређених опасних супстанци у електричној и електронској опреми, измењеном Директивом 2015/863/EУ, Прилог 2, Директивом 2014/30/EУ о електромагнетној компатибилности (GD 487/2016 о електромагнетној компатибилности, ажурирано 2019), сертифицивали смо усаглашеност производа са наведеним стандардима и изјављујемо да је у складу са главним захтевима за безбедност, да не угрожава живот, здравље, безбедност на раду и да нема негативан утицај на животну средину. Делепотписани Строе Каталин, представник произвођача, изјављује на сопствену одговорност да је производ у складу са следећим европским стандардима и директивама:

SR EN ISO 12100:2011 / EN ISO 12100:2010 - Безбедност машина. Основни концепти, општи принципи пројектовања. Основна терминологија, методологија. Технички принципи

SR EN 62841-1:2016 / IEC 62841-1:2014- Ручни алати са електричним мотором, преносиви алати и машине за травњаке и баште. Безбедност. Део 1: Општи захтеви

SR EN 62841-1:2016/A11:2022/ EN 6284-1:2015/A11:2022- Ручни алати са електричним мотором, преносиви алати и машине за травњаке и баште. Безбедност. Део 1: Општи захтеви

SR EN 62841-4-1:2020/ EN 62841-4-1:2020- Ручни електрични алати са мотором, преносиви алати и машине за травњаке и баште. Безбедност. Део 4-1: Посебни захтеви за моторне тестере

SR EN 61058-1-1:2017/ EN 61058-1-1:2018- Прекидачи за уређаје. Део 1-1: Захтеви за механичке прекидаче

SR EN 61000-4-2:2009/ IEC 61000-4-2:2008- Електромагнетна компатибилност (EMC). Део 4-2: Технике испитивања и мерења . Тест имуности на електростатичко пражњење

SR EN 62133-2:2017/ 62133-2:2017- Алкални и други некисели акумулатори - Безбедносни захтеви за преносиве затворене акумулаторе и батерије направљене од њих, намењене за употребу у преносивим апликацијама. Део 2: Литијумски системи

SR EN 60335-2-29:2005/ EN 60335-2-29:2004- Кућни и слични електрични апарати - Безбедност - Део 2-29: Посебни захтеви за пуњаче батерија

SR EN 60335-1:2012/A15:2021/ EN 60335-1:2012/A15:2021- Кућни и слични електрични апарати - Безбедност - Део 1: Општи захтеви

SR EN ISO 11681-2:2022/ EN 11681-2:2022- Шумарске машине. Безбедносни захтеви и испитивања за преносиве моторне тестере. Део 2: Моторне тестере за одржавање дрвећа

SR EN 55014-1:2021/ EN 55014-2021 - Електромагнетна компатибилност. Захтеви за кућне апарате, електричне алате и сличне апарате. Део 1: Емисија

SR EN 55014-2:2021/ 55014-2:2021 –Електромагнетна компатибилност. Захтеви за кућне апарате, електричне алате и сличне апарате. Део 2: Имунитет. Стандард породице производа е

Директива 2000/14/ЕЗ - (измењена Директивом 2005/88/ЕЗ) - Емисија буке у спољашњем окружењу

Директива 2006/42/ЕЗ - о машинама - стављање машина на тржиште

Смер 2014/30/ЕУ - о електромагнетној компатибилности (GD 487/2016 о електромагнетној компатибилности, ажурирано 2019. године);

Директива 2011/65/ЕУ од 8. јуна 2011. године, измењена Директивом 2015/863/ЕУ, Прилог 2 - о ограничавању употребе одређених опасних супстанци у електричној и електронској опреми.

Остали коришћени стандарди или спецификације:

- **СР ЕН ИСО 9001** - Систем управљања квалитетом
- **СР ЕН ИСО 14001** - Систем управљања заштитом животне средине
- **СР ИСО 45001:2018** - Систем управљања здрављем и безбедношћу на раду.

- Марка и назив произвођача: ZSI Co. Ltd.

Напомена: техничка документација је власништво произвођача.

Напомена: Ова декларација је у складу са оригиналом.

Рок важења: 10 година од датума одобрења.

Место и датум издавања: **Крајова, 03.12.2025.**

Година примене СЕ ознаке: **2025.**

Број регистрације: **1509/03.12.2025**

Овлашћено лице и потпис:

инж. Строе Маријус Каталин
Генерални директор
SC RURIS IMPEX SRL

ИЗЈАВА О УСКЛАЂЕНОСТИ ЕЗ

Произвођач: SC RURIS IMPEX SRL

Бвд . Децебал, бр. 111, Управна зграда, Крајова, Дољ, Румунија

Гол. 0351 464 632, www.ruris.ro, info@ruris.ro

Овлашћени представник: инж. Строе Маријус Каталин – генерални директор

Овлашћено лице за технички досије: инж. Александру Радој – директор производње

Опис производа: Акумулаторска моторна тестера - алат који се користи за сечење и обликовање дрвета у грађевинарству, радионицама за обраду дрвета и домаћинствима.

Производ: Моторна тестера на батерије

Серијски број производа: AASF00200001XXRUR2624E (где AA представља последње две цифре године производње, знакови 5 и 7 су број серије, знакови 7-12 су број производа)

Тип: RURIS**Модел:** 2624е**Мотор:** Електрични, са четкицама**Брзина:** 3600 о/мин**Дужина шине:** од 300 мм**Батерија :** Литијум-јонска 20V 4 Ah (није укључена у производ)

Измерени ниво звучне снаге: 92 dB(A) Гарантовани ниво звучне снаге: 95 dB(A)

Ниво акустичне снаге је сертифициван од стране TUV SUD Certification and Testing извештајем бр. 704032404780-00/26.07.2024 у складу са одредбама Директиве 2000/14/E3 измењене Директивом 2005/88/E3 и SR EN ISO 3744:2011.

Ми, SC RURIS IMPEX SRL Craiova као произвођач, у складу са Директивом 2000/14/E3 (измењеном Директивом 2005/88/E3), HG 1756/2006 - о ограничавању емисије буке у животну средину коју производи опрема намењена за употребу ван зграда, верификовали смо и сертифицивали усаглашеност производа са наведеним стандардима и изјављујемо да је у складу са главним захтевима.

Долепотписани Строе Каталин, представник произвођача, изјављује на сопствену одговорност да је производ у складу са следећим европским стандардима и директивама:

- **Директива 2000/14/E3 (измењена Директивом 2005/88/E3)** – Емисија буке у спољашњем окружењу
- **SR EN ISO 3744:2011** - Акустика. Одређивање нивоа звучне снаге коју емитују извори буке коришћењем звучног притиска
- **Директива 2006/42/E3** - о машинама - стављање машина на тржиште
- **Директива 2014/30/EУ** о електромагнетној компатибилности (GD 487/2016 о електромагнетној компатибилности, ажурирана 2019. године);

Директива 2011/65/EУ од 8. јуна 2011. године, измењена Директивом 2015/863/EУ, Прилог 2 - о ограничавању употребе одређених опасних супстанци у електричној и електронској опреми

Остали коришћени стандарди или спецификације:

- **SR EN ИСО 9001** - Систем управљања квалитетом
- **SR EN ИСО 14001** - Систем управљања заштитом животне средине
- **SR ИСО 45001:2018** - Систем управљања здрављем и безбедношћу на раду.

Напомена: техничка документација је власништво произвођача.

Напомена: Ова декларација је у складу са оригиналом.

Рок важења: 10 година од датума одобрења.

Место и датум издавања: **Крајова, 03.12.2025.**

Година примене СЕ ознаке: **2025.**

Број регистрације: **1510/03.12.2025**

Овлашћено лице и потпис:

инж. Строе Маријус Каталин
Генерални директор RURIS Импек СРЛ

Motorna pila na Akumulator RURIS 2624E



1. UVOD	2
2. SIGURNOSNE UPUTE	2
3. TEHNIČKI PODACI	4
4. PREGLED STROJA	5
5. MJERE ZAŠTITE OD POVRATNOG UDARA	5
6. VODIČ ZA MONTAŽU	6
7. KORISNIČKI PRIRUČNIK	7
8. OPĆE UPUTE ZA REZANJE	7
9. ČIŠĆENJE I ODRŽAVANJE	9
10. IZJAVE O SUKLADNOSTI	10

1. UVOD

Poštovani kupče!

Hvala vam na kupnji RURIS proizvoda i na povjerenju koje ste ukazali našoj tvrtki! RURIS je na tržištu od 1993. godine i tijekom tog vremena postao je snažan brend koji je izgradio svoj ugled ispunjavanjem obećanja, ali i kontinuiranim ulaganjima usmjerenim na pomaganje kupcima pouzdanim, učinkovitim i kvalitetnim rješenjima.

Uvjereni smo da ćete cijeniti naš proizvod i dugo uživati u njegovim performansama. RURIS svojim kupcima ne nudi samo strojeve, već cjelovita rješenja. Važan element u odnosu s kupcem je savjetovanje prije i poslije prodaje, a kupci RURIS-a imaju na raspolaganju cijelu mrežu partnerskih trgovina i servisnih mjesta.

Kako biste uživali u proizvodu koji ste kupili, pažljivo pročitajte korisnički priručnik. Slijedenjem uputa osigurat ćete dugotrajnu upotrebu.

Tvrtka RURIS kontinuirano radi na razvoju svojih proizvoda te stoga zadržava pravo izmjene, između ostalog, njihovog oblika, izgleda i performansi, bez obveze prethodne obavijesti o tome.

Još jednom hvala što ste odabrali RURIS proizvode!











Informacije i podrška korisnicima:

Telefon: 0351.820.105

e-pošta: info@ruris.ro

2. SIGURNOSNE UPUTE

2.1. UPOZORENJA NA STROJU

	Upozorenje! Opasnost!		Čuvajte se trzaja.
	Nosite opremu za zaštitu ruku.		Koristite motornu pilu s obje ruke.
	Zaštita od habanja sluh		Zaštitne cipele za radnike
	RADOVI zaštita		Pročitajte priručnik.
	Ne upravljajte jednom rukom.		Ne izlagati kiši .
	CE oznaka		

2.2. UPOZORENJA

Prije upotrebe motorne pile pročitajte i slijedite sva upozorenja, mjere opreza i upute u ovom priručniku.



NAPOMENA: Sljedeće sigurnosne informacije nisu namijenjene pokrivanju svih mogućih uvjeta i situacija koje se mogu pojaviti. Pročitajte cijeli korisnički priručnik. Nepoštivanje uputa i sigurnosnih informacija može rezultirati ozbiljnim ozljedama ili smrću.

OPĆA SIGURNOSNA PRAVILA

SAČUVAJTE OVE SIGURNOSNE UPUTE.

UPOZORENJE: Ne koristite motornu pilu dok ne pročitate ovaj priručnik s uputama za uporabu i ne upoznate se s uputama za sigurnost, uporabu i održavanje.

SIGURNOST NA RADNOM MJESTU

- Održavajte svoje radno mjesto čistim i dobro osvijetljenim.
- Ne koristite električne alate u eksplozivnim atmosferama, kao što je prisutnost tekućih goriva, plinova ili para. Električni alati stvaraju iskre koje mogu zapaliti plinove ili pare goriva.
- Držite djecu i prolaznike podalje. Sve posjetitelje i kućne ljubimce treba držati na sigurnoj udaljenosti od radnog područja.
- Ne dopustite djeci ili neobučenim osobama da koriste ovaj stroj.
- Ne izlažite električne alate kiši ili vlazi. Ako voda uđe u električni alat, povećava se rizik od strujnog udara.
- Ne rukujte alatom mokrim rukama.
- Nikada ne dopustite djeci da rukuju opremom. Nikada ne dopustite odraslima da rukuju opremom bez odgovarajućih uputa.
- Uvijek nosite zaštitne naočale i masku.
- Zavežite dugu kosu iznad razine ramena kako biste spriječili da se zapetlja u pokretne dijelove.
- Ne izlažite stroj kiši, skladištite ga u zatvorenom prostoru.
- Ne radite u uvjetima slabog osvjetljenja.
- Držite sve dijelove tijela podalje od pokretnih dijelova stroja.
- Nosite duge hlače, zaštitne čizme i rukavice. Izbjegavajte široku odjeću i nakit koji se mogu zaglaviti u pokretnim dijelovima stroja.
- Ne forsirajte stroj.
- Ne koristite opremu bosu ili u sandalama ili neprikladnoj obući. Nosite zaštitnu obuću.
- Održavajte čvrst stav i ravnotežu prilikom korištenja motorne pile.
- Ne koristite alat ako prekidač ne radi.
- Držite sve promatrače, djecu i kućne ljubimce na udaljenosti od najmanje 50 metara. Ne koristite ovaj uređaj kada ste umorni, bolesni ili pod utjecajem alkohola, droga ili lijekova.
- Držite sve dijelove tijela podalje od pokretnih dijelova i svih vrućih površina alata.
- Prije svake upotrebe provjerite radno područje. Uklonite sve predmete, poput kamenja, razbijenog stakla, čavala, žice ili uzice koje bi stroj mogao odbaciti ili uhvatiti.
- Koristite samo originalne rezervne dijelove i pribor proizvođača. Korištenje bilo kojih drugih dijelova može stvoriti opasnost ili oštetiti proizvod.
- Alati na baterije ne moraju biti uključeni u električnu utičnicu; uvijek su spremni za upotrebu. Budite svjesni potencijalnih opasnosti kada ne koristite alat na baterije ili kada mijenjate pribor. Slijeđenje ovog pravila smanjit će rizik od strujnog udara, požara ili ozbiljnih tjelesnih ozljeda.
- Prije servisiranja ili čišćenja stroja uklonite ili odspojite bateriju.
- Ne bacajte baterije u vatru, jer mogu eksplodirati. Provjerite lokalne propise za moguće posebne upute za odlaganje.
- Ne otvarajte niti oštećujte baterije. Oslobođeni elektrolit je korozivan i može iritirati oči ili kožu. Može biti otrovno ako se proguta.
- Ne stavljajte alate na baterije ili njihove baterije u blizinu vatre ili topline. To će smanjiti rizik od eksplozije.
- Ne gnječite, ne ispuštajte i ne oštećujte bateriju. Ne koristite bateriju ili punjač koji je pao ili je pretrpio snažan udarac.
- Ne usmjeravajte alat prema ljudima ili kućnim ljubimcima.
- Kada se ne koristi, alat treba čuvati u zatvorenom prostoru na suhom, zaključanom mjestu, izvan dohvata djece.
- Pažljivo rukujte alatom. Za visoke performanse održavajte alat čistim. Slijedite upute za pravilno održavanje.
- Kako biste smanjili rizik od strujnog udara, ne izlažite uređaj kiši, ne koristite ga na mokrim površinama. Spremite ga u zatvorenom prostoru.
- Sačuvajte ove upute. Često ih provjeravajte i koristite ih za obuku drugih koji mogu koristiti ovaj stroj.

- Držite djecu podalje od radnog područja i pod nadzorom odgovorne odrasle osobe.
- Ne dopustite djeci da rukuju alatom.

OSOBA SIGURNOST

NE rukujte motornom pilom jednom rukom! Upravljanje jednom rukom predstavlja rizik od ozbiljnih ozljeda za operatera, pomagače ili promatrače. Motorna pila je dizajnirana za korištenje s obje ruke.

Koristite zaštitnu obuću, dobro prijanjavuću odjeću, zaštitne naočale te zaštitu za oči, uši i glavu.

NE dopuštajte drugim osobama blizinu motorne pile prilikom pokretanja ili rezanja. Držite prolaznike i životinje podalje od radnog područja.

NE počinjite s sječom prije nego što osigurate čisto radno područje, stabilno uporište i utvrđen put za bijeg od srušenog stabla.

Tijekom rada držite sve dijelove tijela podalje od motorne pile.

Prije pokretanja motora provjerite da motorna pila ne dodiruje druge predmete.

NE koristite motornu pilu ako je oštećena, nepravilno podešena ili nije u potpunosti sastavljena i pravilno pričvršćena. Provjerite zaustavlja li se motorna pila kada se otpusti okidač.

Budite izuzetno oprezni pri rezanju malih grmova i mladica, jer tanki materijali mogu biti zahvaćeni oštricom i bačeni prema vama ili vas izbaciti iz ravnoteže.

Prilikom rezanja napetih grana pazite na povratni udarac kako biste izbjegli udaranje u drvena vlakna kada se napetost otpusti.

Ručke moraju uvijek biti suhe, čiste i bez ulja ili mješavine goriva.

Koristite motornu pilu samo u dobro prozračenim prostorima.

NE koristite motornu pilu osim ako niste obučeni.

Bilo kakve intervencije na električnoj motornoj pili koje nisu navedene u sigurnosnim uputama i uputama za održavanje u korisničkom priručniku smiju obavljati samo kvalificirano osoblje u ovlaštenom servisnom centru RURIS.

Prilikom transporta motorne pile koristite štitnik za oštricu.

NE koristite motornu pilu u blizini zapaljivih tekućina ili plinova, ni u zatvorenom ni na otvorenom. Opasnost od eksplozije i/ili požara.

KORISTITE ODGOVORNI ALAT: Režite samo drvo. Ne koristite motornu pilu ni u koju drugu svrhu osim one za koju je dizajnirana. Na primjer, nemojte koristiti motornu pilu za rezanje plastike, zidova ili drugih građevinskih materijala.

Oni koji prvi put koriste motornu pilu trebali bi dobiti praktičnu obuku od iskusnog korisnika o korištenju motorne pile i zaštitne opreme.

Ne pokušavajte držati motornu pilu jednom rukom. Reakcijske sile se ne mogu kontrolirati i riskirate gubitak kontrole nad motornom pilom. Opasnost od klizanja vodilice i lanca ili povratnog udara u granu ili trupac.

Budite oprezni s prašinom i otrovnim aerosolima (kao što su prašina od rezanja ili uljni aerosoli od podmazivanja lanca). Zaštitite se na odgovarajući način.

UPORABA I ODRŽAVANJE

- Upoznajte se s alatom. Pažljivo pročitajte priručnik, upoznajte se s njegovim primjenama i ograničenjima te specifičnim potencijalnim opasnostima povezanim s ovim strojem.
- Provjerite ima li pokretnih dijelova neusklađenosti ili zaglavljivanja, loma dijelova i bilo kojeg drugog stanja koje može utjecati na rad alata. Ako je oštećen, popravite električni alat prije upotrebe.
- Ne forsirajte električni alat. Koristite električni alat ispravno za svoju primjenu.
- Prije bilo kakvih podešavanja, promjene pribora ili skladištenja električnog alata, isključite bateriju iz električnog alata.
- Prije upotrebe provjerite rad alata.
- Održavajte oštricu za rezanje oštrom i čistom
- Ne koristite alat ako nema čitljivu naljepnicu s upozorenjem.
- Koristite električni alat u skladu s ovim uputama, uzimajući u obzir radne uvjete. Korištenje električnog alata za rad koji se razlikuje od predviđenog može dovesti do opasne situacije.

UPOZORENJE: Prilikom transporta ili servisiranja uređaja uvijek odspojite bateriju.

3. TEHNIČKI PODACI

Motor	Električni, s četkicama
Baterija	Li-ion 20V 4 Ah (nije uključena u proizvod)
Priključak za bateriju	1
Ubrzati	3600 okretaja u minuti

Duljina tračnice	12" (300 mm)
Maksimalna duljina rezanja	275 mm
Lanac	3/8 1.1
Brzina lanca	7 m/s
Sustav za zatezanje lanca	SDS tipka - brzo zatezanje lanca bez alata
Kapacitet spremnika za ulje	210 ml
Sustav podmazivanja lanca	Automatski
Ruka s vibracijama	F:a = 2,85 m/s ² , R:a = 2,18 m/s ²
Neto težina s priborom	9 kg

4. PREGLED STROJA

1. Potporna kandža
2. Ručica kočnice lanca
3. Prednja ručka
4. Stražnja ručka
5. Gumb za otključavanje (sigurnosni)
6. Tipka za uključivanje/isključivanje (UKLJ./ISKL.)
7. Čep spremnika ulja
8. Poklopac lančanika
9. Vijak za pričvršćivanje poklopca lančanika
10. Vijak za zatezanje lanca
11. Pokazivač razine ulja za lanac

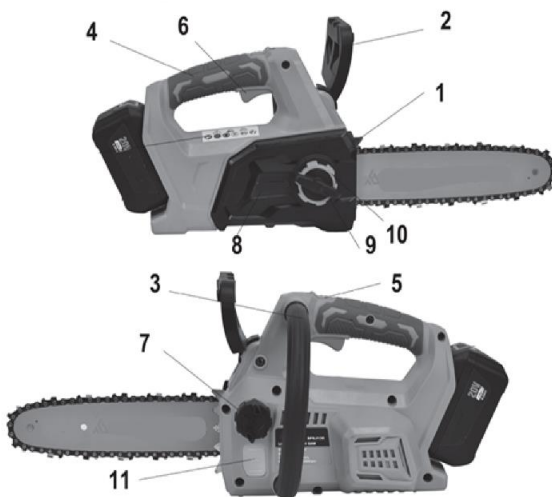

Slike su samo u informativne svrhe, dobavljač zadržava pravo na strukturne i funkcionalne promjene stroja predstavljenog u ovom priručniku.

Baterija ima koristi od funkcije "α UP-Innovation RURIS". Ova funkcija pomaže bateriji kada dosegne kritični prag pražnjenja. Ruris je osmislio inovaciju u sustavu ćelija unutar baterije, pomoću koje se baterija može ponovno napuniti nakon dugog razdoblja pražnjenja. Stoga korisnici RURIS-a mogu uživati u pouzdanosti i inovativnosti RURIS-a. Nakon skladištenja preporučuje se punjenje u intervalima od 6 mjeseci do 1 godine.

5. MJERE ZAŠTITE OD POVRATNOG UDARA

POVRATNI UDAR može se dogoditi ako VRH ili KRAJ oštrice dodirne bilo koji predmet ili ako drvo priklješti i uklješti lanac u rezu.

Kontakt s vrhom ponekad može izazvati izuzetno brzu reakciju, bacajući oštricu prema gore i natrag prema operateru.

BLOKIRANJE lanca duž DONJE STRANE vodilice može POVUĆI pilu naprijed, dalje od operatera.

VEZIVANJE lanca duž VRHA vodilice može brzo GURNUTI pilu natrag prema operateru.

Bilo koja od ovih reakcija može uzrokovati nekontrolirano okretanje pile, što može uzrokovati ozbiljne ozljede.

Osnovno razumijevanje povratnog trzaja može smanjiti ili ukloniti efekt iznenađenja. Iznenađenje je jedan od uzroka nesreća.

Prilikom rada s motornom pilom, čvrsto držite pilu s obje ruke, desnom rukom na stražnjoj ručki, a lijevom rukom na prednjoj ručki. Čvrsto uhvatite motornu pilu prstima omotanima oko ručki. Čvrst stisak pomaže u smanjenju povratnog udara i održavanju kontrole nad pilom. Ne puštajte.



Provjerite da nema prepreka u području koje režete. Ne dopustite da vrh oštrice dođe u kontakt s deblima, granama ili bilo kojim drugim preprekama u koje bi se moglo udariti tijekom korištenja motorne pile. Ne posežite previše daleko i ne režite iznad razine ramena.

Slijedite upute proizvođača za oštrenje i održavanje lanca.

Koristite samo zamjenske oštrice i lance koje je odredio proizvođač ili ekvivalentne.

NAPOMENA: Lanci s malim povratnim trzajem su oni koji spadaju u raspon performansi povratnog trzaja. **UPOZORENJE:** Povratni udarac može uzrokovati opasan gubitak kontrole nad motornom pilom i može uzrokovati ozbiljne ili smrtonosne ozljede rukovatelja ili bilo koga u blizini. Budite uvijek oprezni. Povratni udarac ili priklještenje velika je opasnost pri korištenju motorne pile i glavni je uzrok većine nesreća.

Pažnja na:

Rotacijski trzaj (slika 2)

A = put trzanja, B = područje djelovanja trzanja

Reakcije guranja (zaključavanje trzaja) i povlačenja (slika 3)

A = povlačenje, B = čvrsti predmeti, C = guranje

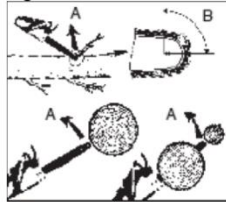

Fig 2

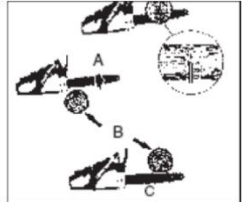

Fig 3

6. VODIČ ZA MONTAŽU

Nosite rukavice pri rukovanju oštricom i lancem; ovi dijelovi su oštri. Ne dirajte niti podešavajte lanac dok motor radi. Lanac je vrlo oštar; uvijek nosite rukavice prilikom održavanja lanca kako biste izbjegli ozljede.

Korištenje lanca i vodilice (Sl. 4-5)

Odspojite akumulator motorne pile.

Okrenite gumb za zaključavanje na poklopcu lanca u smjeru suprotnom od kazaljke na satu i uklonite gumb i čahuru.

Skinite poklopac lanca.

Zategnite lanac u petlju i ispravite sva uvijena područja. Rezni zubi trebaju biti usmjereni u smjeru rotacije lanca. Ako su usmjereni u suprotnom smjeru, okrenite petlju.

Postavite zupce lančanog pogona u utor vodilice kao što je prikazano.

Postavite lanac tako da se na stražnjoj strani oštrice nalazi petlja.

Držite lanac na mjestu na vodilici i postavite omču oko lančanika.

Pričvrstite oštricu u ravnini s površinom za montažu tako da klinove oštrice budu na dugom utoru oštrice.

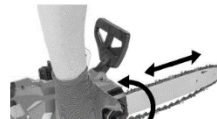
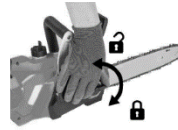

NAPOMENA: Prilikom postavljanja vodilice na klinove vodilice, provjerite je li klin za podešavanje umetnut u otvor na vodilici radi zatezanja lanca.

Ugradite poklopac lanca.

Vratite čahuru poklopcu lanca i zatik za zaključavanje; Okrenite gumb u smjeru kazaljke na satu kako biste zategnuli poklopac pogonskog lančanika. Oštrica bi se i dalje trebala slobodno kretati radi podešavanja napetosti.

Potpuno otpustite napetost lanca okretanjem zateznog kotačića u smjeru kazaljke na satu dok lanac čvrsto ne sjedne na vodilicu, s pogonskim izbočinama u utoru vodilice.

Podignite vrh vodilice kako biste provjerili je li savijena.

Otpustite vrh vodilice i okrenite zatezač lanca za pola okreta u smjeru kazaljke na satu. Ponovite postupak dok se više ne savija. Držite vrh vodilice i zategnite vijak za zaključavanje poklopcu lanca. Lanac je pravilno zategnut kada više nema savijanja na dnu vodilice, kada je siguran i može se okretati rukom bez otpora ili zapinjanja.

NAPOMENA: Ako je lanac previše zategnut, neće se okretati. Lagano otpustite gumb za zaključavanje poklopcu lanca i okrenite kotačić zatezača lanca za četvrtinu okreta u smjeru suprotnom od kazaljke na

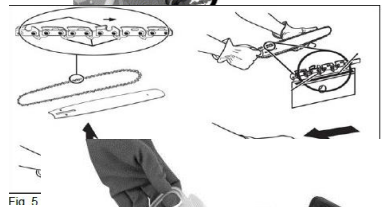

Fig 5



Fig. 6

satu. Podignite vrh vodilice i ponovno zategnite vijak za zaključavanje poklopca lanca. Provjerite okreće li se lanac bez blokiranja.

Ulje za podmazivanje lanca. (Sl. 6)

Prije pokretanja motorne pile, spremnik mora biti napunjen uljem za lanac RURIS M-POWER.

Nikada ne koristite otpadno ulje za podmazivanje lanca.

Za punjenje spremnika ulja za lanac motorne pile odvrnite čep za punjenje. Prilikom punjenja izbjegavajte ulazak nečistoća u ulje. Razina ulja može se provjeriti kroz kontrolno staklo.

7. KORISNIČKI PRIRUČNIK

Provjerite :

- Prije prve upotrebe potpuno napunite bateriju.
- Napunite spremnik uljem za lanac.
- Provjerite je li oprema za rezanje pravilno montirana i osigurana.
- Dugotrajna izloženost buci može dovesti do trajnog oštećenja sluha.

7.1 UKLJUČIVANJE I ISKLJUČIVANJE ELEKTRIČNE PILE

UPOZORENJE Postavite tijelo lijevo od linije pile. Nikada ne držite pilu ili lanac među nogama niti se naginjite preko linije pile.

Pokretanje električne pile

Provjerite je li vijak za zaključavanje poklopca lanca sigurno pričvršćen u poklopcu lanca.

Pazite da u blizini oštrice ili lanca nema predmeta ili prepreka koje bi mogle doći u kontakt s njima.

Pričvrstite baterijski sklop u priključak za motornu pilu (slika 7).

Pritisnite gumb za otpuštanje (5) i pritisnite okidač (6) (slika 8).

Držite pritisnut gumb okidača, otpustite gumb za zaključavanje i nastavite pritiskati gumb okidača kako bi motorna pila radila bez zaustavljanja.

Zaustavljanje motorne pile.

NAPOMENA: Normalno je da se lanac nastavi kretati nekoliko trenutaka nakon otpuštanja okidača.

Za zaustavljanje motorne pile otpustite okidač.

Nakon otpuštanja okidača, gumb za zaključavanje će se automatski vratiti u zaključani položaj.

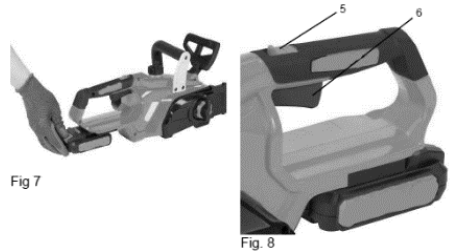

7.2 AKTIVIRANJE KOČNICE LANCA

Prije svake upotrebe provjerite ispravan rad kočnice lanca. (Sl. 9). Aktivirajte kočnicu lanca okretanjem lijeve ruke oko prednje ručke, gurajući polugu kočnice lanca/štitnik ruke prema vodilici nadlanicom dok se lanac brzo okreće. Držite obje ruke na ručkama pile (1) cijelo vrijeme .

Vratite kočnicu lanca u položaj RUN tako da uhvatite vrh poluge kočnice lanca/štitnika za ruku i povučete je prema prednjoj ručki (2).



8. OPĆE UPUTE ZA REZANJE

sječa

Sječa je izraz za potpuno obaranje stabla. Mala stabla, promjera do 15-18 cm (6-7 inča), obično se ruše u jednom rezu. Veća stabla zahtijevaju rezanje panjeva. Panjevi određuju smjer u kojem će stablo pasti.

Sječa drveća:

Upozorenje: Prije početka rezanja, mora se isplanirati i očistiti put za bijeg (A). Put za bijeg mora se protezati unatrag i dijagonalno, u smjeru suprotnom od pada, kao na slici 10a.

Upozorenje: Prilikom sječe stabla na nagutom terenu, rukovatelj motornom pilom mora ostati uzvodno, jer je vrlo moguće da se stablo otkotrlja nizbrdo nakon sječe .

Napomena: Smjer pada (B) kontrolira se graničnikom. Prije reza proučite položaj većih grana i prirodni nagib stabla kako biste odredili smjer pada stabla.

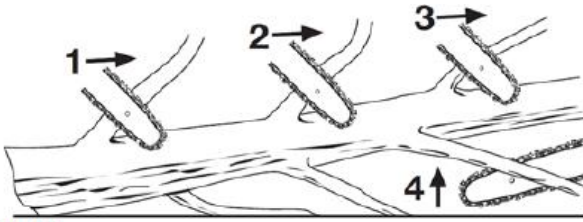

Fig 11

Grane pod napetošću treba rezati odozdo prema gore kako bi se izbjeglo savijanje vodilice lanca.

UPOZORENJE: Ne režite grane dok stojite na deblu drveta.

Sekcioniranje

Rezanje je rezanje srušenog stabla na komade. Prilikom rezanja na padini osigurajte čvrst oslonac i stanite uzbrdo od stabla. Ako je moguće, stablo treba poduprijeti tako da kraj koji se reže ne leži na tlu. Ako je stablo poduprto na oba kraja i treba ga rezati u sredini, napravite rez do sredine stabla, a zatim režite ispod. To će spriječiti da se vodilica i lanac zaglave u stablu. Prilikom rezanja izbjegavajte rezanje s lancem u tlu, jer će to brzo otupiti lanac. Prilikom rezanja na padini uvijek stanite uzbrdo.

Deblo poduprto cijelom duljinom. Režite odozgo (gornji rez), izbjegavajući rezanje u tlo (slika 12 a).

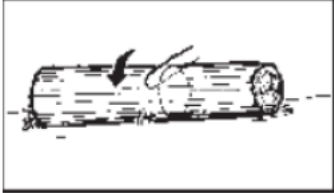

Fig 12a

Fig 12b

Deblo poduprto na jednom kraju. Prvo režite odozdo (donji rez) 1/3 promjera debla kako biste izbjegli cijepanje. Zatim režite odozgo (gornji rez) kako biste došli do prvog reza i izbjegli priklještenje (slika 12b).
Deblo poduprto na oba kraja. Prvo odrežite 1/3 promjera debla od vrha kako biste izbjegli cijepanje. Zatim režite od dna kako biste došli do prvog reza i izbjegli priklještenje (slika 12c).

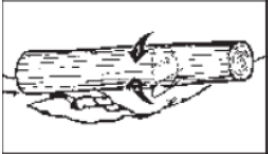

Fig 12c

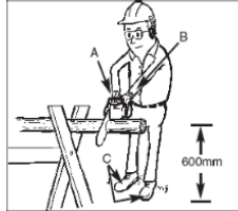

Fig 13

NAPOMENA: Najbolji način podupiranja debla prilikom rezanja je korištenje potpornja. Kada to nije moguće, deblo treba podići i poduprijeti panjevima ili potpornim trupcima. Provjerite je li odrezano deblo čvrsto poduprto.

Rezanje pomoću kože za trupce.

Za osobnu sigurnost i lakše rezanje, pravilan položaj pri vertikalnom rezanju izuzetno je važan (slika 13).

Vertikalno rezanje:

- Držite pilu čvrsto s obje ruke i desno od tijela dok režete.
- Držite lijevu ruku što je moguće ravnije.
- Stanite na obje noge.

Upozorenje: Prilikom rezanja pilom provjerite jesu li lanac i oštrica pravilno podmazani.

9. ČIŠĆENJE I ODRŽAVANJE

Podmazivanje zupčanika na vrhu vodilice:

Upozorenje: Lančanik vodilice lanca je već podmazan. Nepodmazivanje lančanika, vodilice lanca i vodilice lanca smanjit će performanse i uzrokovati blokiranje i prerano oštećenje vodilice.

Preporučuje se podmazivanje gornjeg lančanika nakon 25 sati korištenja ili tjedno, što god nastupi prije. Uvijek temeljito očistite gornji lančanik vodilice prije podmazivanja.

Upozorenje: prilikom rukovanja oštricom i lancem obavezno je nošenje zaštitne rukavice.

Pritisnite prekidač u položaj ISKLJUČENO, a zatim odspojite akumulator.

Napomena: Za podmazivanje gornjeg lančanika nije potrebno skidati lanac. Podmazivanje se može obaviti na radnom mjestu.

Održavanje vodilice oštrice

Većinu problema s vodilicom možete spriječiti jednostavnim pravilnim održavanjem lanca. Nedovoljno podmazivanje vodilice i rad pile s previše zategnutim lancem doprinose brzom trošenju vodilice. Kako biste smanjili trošenje vodilice, preporučuju se sljedeći postupci održavanja vodilice.

Upozorenje: tijekom održavanja obavezno je nositi zaštitne rukavice. Ne obavljajte radove održavanja na vrućem motoru.



Ne bacajte električnu, industrijsku elektroničku opremu i sastavne dijelove u kućni otpad! Informacije o EE otpadu. Uzimajući u obzir odredbe OUG 195/2005 - o zaštiti okoliša i OUG 5/2015. Potrošači će uzeti u obzir sljedeće upute za predaju električnog otpada, navedene u nastavku:

- Potrošači su dužni ne odlagati otpadnu električnu i elektroničku opremu (EE otpad) kao nesortirani komunalni otpad te odvojeno prikupljati taj EE otpad.

- Prikupljanje ovog otpada pod nazivom (EE otpad) provodit će se putem Javne službe za prikupljanje unutar svake županije i putem centara za prikupljanje koje organiziraju gospodarski subjekti ovlašteni za prikupljanje EE otpada. Informacije pruža Uprava Fonda za zaštitu okoliša www.afm.ro ili časopis Europske unije.

- Potrošači mogu besplatno predati EE otpad na gore navedenim mjestima za prikupljanje.

10. IZJAVE O SUKLADNOSTI

IZJAVA EZ-a O SUKLADNOSTI

Proizvođač: SC RURIS IMPEX SRL

Bvd . Decebal, br. 111, upravna zgrada, Craiova, Dolj, Rumunjska

Gol. 0351 464 632, www.ruris.ro, info@ruris.ro

Ovlašteni predstavnik: Ing. Stroe Marius Catalin – generalni direktor

Ovlaštena osoba za tehničku dokumentaciju: Ing. Alexandru Radoi – direktor produkcijskog dizajna

Opis proizvoda: **Motorna pila na Akumulator** - alat koji se koristi za rezanje i oblikovanje drva u građevinarstvu, radionicama za obradu drveta i kućanstvima.

Proizvod: Motorna pila na Akumulator

Serijski broj proizvoda: AASF00200001XXRUR2624E (gdje AA predstavlja posljednje dvije znamenke godine proizvodnje, znakovi 5 i 7 su broj serije, a znakovi 7-12 su broj proizvoda)

Tip: RURIS

Model: 2624e

Motor: Električni, s četkicama

Brzina: 3600 o/min

Duljina tračnice: 300 mm

Baterija: Li-Ion 20V 4 Ah (nije uključena u proizvod)

Mi, SC RURIS IMPEX SRL Craiova, proizvođač, u skladu s GD 1029/2008 - o uvjetima stavljanja strojeva na tržište, **Direktivom 2006/42/EZ** - sigurnosni i zaštitni zahtjevi, Normom EN ISO 12100:2010 - Strojevi. Sigurnost, **Direktivom 2011/65/EU od 8. lipnja 2011.** o ograničenjima upotrebe određenih opasnih tvari u električnoj i elektroničkoj opremi, izmijenjenom **Direktivom 2015/863/EU, Prilog 2, Direktivom 2014/30/EU o elektromagnetskoj kompatibilnosti (GD 487/2016 o elektromagnetskoj kompatibilnosti, ažurirana 2019.)**, certificirali smo sukladnost proizvoda s navedenim standardima i izjavljujemo da je u skladu s glavnim sigurnosnim i zaštitnim zahtjevima, ne ugrožava život, zdravlje, sigurnost na radu i nema negativan utjecaj na okoliš.

Dolje potpisani Stroe Catalin, predstavnik proizvođača, izjavljuje na vlastitu odgovornost da je proizvod u skladu sa sljedećim europskim standardima i direktivama:

SR EN ISO 12100:2011 / EN ISO 12100:2010 - Sigurnost strojeva. Osnovni pojmovi, opća načela projektiranja.

Osnovna terminologija, metodologija. Tehnička načela

SR EN 62841-1:2016 / IEC 62841-1:2014- Ručni alati s električnim motorom, prenosivi alati i strojevi za travnjake i vrtove. Sigurnost. 1. dio: Opći zahtjevi

SR EN 62841-1:2016/A11:2022 / EN 62841-1:2015/A11:2022- Ručni alati s električnim motorom, prenosivi alati i strojevi za travnjake i vrtove. Sigurnost. 1. dio: Opći zahtjevi

SR EN 62841-4-1:2020 / EN 62841-4-1:2020- Ručni električni alati s motorom, prenosivi alati i strojevi za travnjake i vrtove. Sigurnost. Dio 4-1: Posebni zahtjevi za motorne pile

SR EN 61058-1-1:2017 / EN 61058-1-1:2018- Sklopke za uređaje. Dio 1-1: Zahtjevi za mehaničke sklopke

SR EN 61000-4-2:2009 / IEC 61000-4-2:2008- Elektromagnetska kompatibilnost (EMC). Dio 4-2: Tehnike ispitivanja i mjerenja . Ispitivanje imuniteta na elektrostatičko pražnjenje



SR EN 62133-2:2017/ 62133-2:2017- Alkalni i drugi nekiselni akumulatori - Sigurnosni zahtjevi za prijenosne zatvorene akumulatora i baterije izrađene od njih, namijenjene za upotrebu u prijenosnim primjenama. Dio 2: Litijevi sustavi

SR EN 60335-2-29:2005/ EN 60335-2-29:2004- Kućanski i slični električni uređaji - Sigurnost - Dio 2-29: Posebni zahtjevi za punjače baterija

SR EN 60335-1:2012/A15:2021/ EN 60335-1:2012/A15:2021- Kućanski i slični električni uređaji - Sigurnost - 1. dio: Opći zahtjevi

SR EN ISO 11681-2:2022/ EN 11681-2:2022- Šumarski strojevi. Sigurnosni zahtjevi i ispitivanja za prijenosne motorne pile. Dio 2: Motorne pile za održavanje drveća

SR EN 55014-1:2021/ EN 55014-2021 - Elektromagnetska kompatibilnost. Zahtjevi za kućanske aparate, električne alate i slične aparate. 1. dio: Emisija

SR EN 55014-2:2021/ 55014-2:2021 –Elektromagnetska kompatibilnost. Zahtjevi za kućanske aparate, električne alate i slične uređaje. Dio 2: Otpornost. Norma za obitelj proizvoda e

Direktiva 2000/14/EZ - (izmijenjena Direktivom 2005/88/EZ) - Emisije buke u vanjskom okruženju

Direktiva 2006/42/EZ - o strojevima - stavljanje strojeva na tržište

Smjer 2014/30/EU - o elektromagnetskoj kompatibilnosti (GD 487/2016 o elektromagnetskoj kompatibilnosti, ažurirana 2019.);

Direktiva 2011/65/EU od 8. lipnja 2011., izmijenjena Direktivom 2015/863/EU, Prilog 2 - o ograničenju upotrebe određenih opasnih tvari u električnoj i elektroničkoj opremi.

Drugi korišteni standardi ili specifikacije:

- **SR EN ISO 9001** - Sustav upravljanja kvalitetom
- **SR EN ISO 14001** - Sustav upravljanja okolišem
- **SR ISO 45001:2018** - Sustav upravljanja zdravljem i sigurnošću na radu.

- Naziv robne marke i proizvođača: ZSI Co. Ltd.

Napomena: tehnička dokumentacija je vlasništvo proizvođača.

Napomena: Ova izjava je u skladu s originalom.

Razdoblje važenja: 10 godina od datuma odobrenja.

Mjesto i datum izdavanja: **Craiova, 03.12.2025.**

Godina primjene CE oznake: **2025.**

Registarski broj: **1509/03.12.2025**

Ovlaštena osoba i potpis:

Ing. Stroe Marius Catalin
Generalni direktor
SC RURIS IMPEX SRL

EZ-a O SUKLADNOSTI

Proizvođač: SC RURIS IMPEX SRL

Bvd . Decebal, br. 111, upravna zgrada, Craiova, Dolj, Rumunjska

Gol. 0351 464 632, www.ruris.ro, info@ruris.ro

Ovlašteni predstavnik: Ing. Stroe Marius Catalin – generalni direktor

Ovlaštena osoba za tehničku dokumentaciju: Ing. Alexandru Radoi – direktor produkcijskog dizajna

Opis proizvoda: Motorna pila na Akumulator - alat koji se koristi za rezanje i oblikovanje drva u građevinarstvu, radionicama za obradu drveta i kućanstvima.

Proizvod: Motorna pila na Akumulator

Serijski broj proizvoda: AASF00200001XXRUR2624E (gdje AA predstavlja posljednje dvije znamenke godine proizvodnje, znakovi 5 i 7 su broj serije, a znakovi 7-12 su broj proizvoda)

Tip: RURIS

Model: 2624e

Motor: Električni, s četkicama

Brzina: 3600 o/min

Duljina tračnice: 300 mm

Baterija: Li-Ion 20V 4 Ah (nije uključena u proizvod)

Izmjerena razina zvučne snage: 92 dB(A) Zajamčena razina zvučne snage: 95 dB(A)

Razina akustične snage certificiran je od strane TUV SUD Certification and Testing izvješćem br. 704032404780-00/26.07.2024 u skladu s odredbama Direktive 2000/14/EZ izmijenjene Direktivom 2005/88/EZ i SR EN ISO 3744:2011.

Mi, SC RURIS IMPEX SRL Craiova kao proizvođač, u skladu s Direktivom 2000/14/EZ (izmijenjenom Direktivom 2005/88/EZ), HG 1756/2006 - o ograničenju emisija buke u okoliš koju proizvodi oprema namijenjena za upotrebu

izvan zgrada, provjerili smo i certificirali sukladnost proizvoda s navedenim standardima te izjavljujemo da je u skladu s glavnim zahtjevima.

Dolje potpisani Stroe Catalin, predstavnik proizvođača, izjavljuje na vlastitu odgovornost da je proizvod u skladu sa sljedećim europskim standardima i direktivama:

- **Direktiva 2000/14/EZ (izmijenjena Direktivom 2005/88/EZ)** – Emisije buke u vanjskom okruženju
- **SR EN ISO 3744:2011** - Akustika. Određivanje razine zvučne snage koju emitiraju izvori buke pomoću zvučnog tlaka
- **Direktiva 2006/42/EZ** - o strojevima - stavljanje strojeva na tržište
- **Direktiva 2014/30/EU** o elektromagnetskoj kompatibilnosti (GD 487/2016 o elektromagnetskoj kompatibilnosti, ažurirana 2019.);

Direktiva 2011/65/EU od 8. lipnja 2011., izmijenjena Direktivom 2015/863/EU, Prilog 2 - o ograničenju upotrebe određenih opasnih tvari u električnoj i elektroničkoj opremi

Drugi korišteni standardi ili specifikacije:

- **SR EN ISO 9001** - Sustav upravljanja kvalitetom
- **SR EN ISO 14001** - Sustav upravljanja okolišem
- **SR ISO 45001:2018** - Sustav upravljanja zdravljem i sigurnošću na radu.

Napomena: tehnička dokumentacija je vlasništvo proizvođača.

Napomena: Ova izjava je u skladu s originalom.

Razdoblje važenja: 10 godina od datuma odobrenja.

Mjesto i datum izdavanja: **Craiova, 03.12.2025.**

Godina primjene CE oznake: **2025.**

Registarski broj: **1510/03.12.2025**

Ovlaštena osoba i potpis:

Ing. Stroe Marius Catalin
Generalni direktor Ruris Impex SRL



Motorna pila na Akumulator RURIS 2624E



1. UVOD	2
2. SIGURNOSNE UPUTE	2
3. TEHNIČKI PODACI	4
4. PREGLED MAŠINE	5
5. MJERE ZAŠTITE OD POVRATNOG UDARA	5
6. VODIČ ZA MONTAŽU	6
7. KORISNIČKI PRIRUČNIK	7
8. OPĆE UPUTE ZA REZANJE	7
9. ČIŠĆENJE I ODRŽAVANJE	9
10. IZJAVE O USKLAĐENOSTI	10

1. UVOD

Poštovani kupče!

Hvala vam na vašoj odluci da kupite RURIS proizvod i na povjerenju koje ste ukazali našoj kompaniji! RURIS je na tržištu od 1993. godine i tokom tog vremena postao je snažan brend, koji je izgradio svoju reputaciju ispunjavanjem obećanja, ali i kontinuiranim ulaganjima usmjerenim na pomaganje kupcima pouzdanim, efikasnim i kvalitetnim rješenjima.

Uvjereni smo da ćete cijeniti naš proizvod i uživati u njegovim performansama dugo vremena. RURIS svojim kupcima ne nudi samo mašine, već kompletna rješenja. Važan element u odnosu s kupcem je savjetovanje i prije i poslije prodaje, a kupci RURIS-a imaju na raspolaganju cijelu mrežu partnerskih prodavnica i servisnih mjesta.

Da biste uživali u proizvodu koji ste kupili, pažljivo pročitajte uputstvo za upotrebu. Slijeđenjem uputstava, osiguravate dugotrajnu upotrebu.

Kompanija RURIS kontinuirano radi na razvoju svojih proizvoda i stoga zadržava pravo izmjene, između ostalog, njihovog oblika, izgleda i performansi, bez obaveze da o tome unaprijed obavijesti.

Još jednom hvala što ste odabrali RURIS proizvode!











Informacije i podrška korisnicima:

Telefon: 0351.820.105

e-mail: info@ruris.ro

2. SIGURNOSNE UPUTE

2.1. UPOZORENJA NA MAŠINI

	Upozorenje! Opasnost!		Čuvajte se trzaja.
	Nosite opremu za zaštitu ruku.		Koristite motornu pilu s obje ruke.
	Zaštita od habanja sluh		Zaštitne cipele za radnike
	RADOVI zaštita		Pročitajte uputstvo.
	Ne rukujte jednom rukom.		Ne izlagati kiši .
	CE oznaka		

2.2. UPOZORENJA

Prije upotrebe motorne pile, pročitajte i slijedite sva upozorenja, mjere opreza i upute u ovom priručniku.



NAPOMENA: Sljedeće sigurnosne informacije nisu namijenjene da pokriju sve moguće uvjete i situacije koje se mogu pojaviti. Pročitajte cijeli korisnički priručnik. Nepoštovanje uputa i sigurnosnih informacija može dovesti do ozbiljnih ozljeda ili smrti.

OPĆA SIGURNOSNA PRAVILA

SAČUVAJTE OVA SIGURNOSNA UPUTSTVA.

UPOZORENJE: Ne koristite motornu pilu dok ne pročitate ovaj priručnik s uputama i ne upoznate se s uputama za sigurnost, upotrebu i održavanje.

SIGURNOST NA RADNOM MJESTU

- Održavajte svoje radno mjesto čistim i dobro osvijetljenim.
- Ne koristite električne alate u eksplozivnim atmosferama, kao što je prisustvo tečnih goriva, gasova ili para. Električni alati stvaraju iskre koje mogu zapaliti gasove ili pare goriva.
- Držite djecu i prolaznike podalje. Sve posjetioci i kućne ljubimce treba držati na sigurnoj udaljenosti od radnog područja.
- Ne dozvolite djeci ili neobučenim osobama da koriste ovu mašinu.
- Ne izlažite električne alate kiši ili vlazi. Ako voda uđe u električni alat, povećava se rizik od električnog udara.
- Ne rukujte alatom mokrim rukama.
- Nikada ne dozvolite djeci da rukuju opremom. Nikada ne dozvolite odraslima da rukuju opremom bez odgovarajućih uputstava.
- Uvijek nosite zaštitne naočale i masku.
- Zavežite dugu kosu iznad nivoa ramena kako biste spriječili da se zaglavi u pokretnim dijelovima.
- Ne izlažite mašinu kiši, skladištite je u zatvorenom prostoru.
- Ne radite u uslovima slabog osvijetljenja.
- Držite sve dijelove tijela dalje od pokretnih dijelova mašine.
- Nosite duge hlače, zaštitne čizme i rukavice. Izbjegavajte široku odjeću i nakit koji se mogu zaglaviti u pokretnim dijelovima stroja.
- Ne forsirajte mašinu.
- Ne koristite opremu bosi ili u sandalama ili neodgovarajućoj obući. Nosite zaštitnu obuću.
- Održavajte čvrst stav i ravnotežu prilikom korištenja motorne pile.
- Ne koristite alat ako prekidač nije funkcionalan.
- Držite sve prolaznike, djecu i kućne ljubimce na udaljenosti od najmanje 50 metara. Ne koristite ovaj uređaj kada ste umorni, bolesni ili pod utjecajem alkohola, droga ili lijekova.
- Držite sve dijelove tijela dalje od pokretnih dijelova i svih vrućih površina alata.
- Prije svake upotrebe provjerite radno područje. Uklonite sve predmete, poput kamenja, razbijenog stakla, eksera, žice ili kanapa, koje bi mašina mogla odbaciti ili uhvatiti.
- Koristite samo originalne rezervne dijelove i pribor proizvođača. Upotreba bilo kojih drugih dijelova može stvoriti opasnost ili oštetiti proizvod.
- Alati na baterije ne moraju biti uključeni u električnu utičnicu; uvijek su spremni za upotrebu. Budite svjesni potencijalnih opasnosti kada ne koristite alat na baterije ili kada mijenjate pribor. Poštivanje ovog pravila smanjit će rizik od strujnog udara, požara ili ozbiljnih tjelesnih ozljeda.
- Prije servisiranja ili čišćenja mašine, uklonite ili isključite bateriju.
- Ne bacajte baterije u vatru, ćelije mogu eksplodirati. Provjerite lokalne propise za moguća posebna uputstva za odlaganje.
- Ne otvarajte niti oštećujte baterije. Oslobođeni elektrolit je korozivan i može iritirati oči ili kožu. Može biti otrovan ako se proguta.
- Ne stavljajte alate na baterije ili njihove baterije u blizinu vatre ili toplote. To će smanjiti rizik od eksplozije.
- Ne gnječite, ne ispuštajte i ne oštećujte bateriju. Ne koristite bateriju ili punjač koji je pao ili je pretrpio jak udarac.
- Ne usmjeravajte alat prema ljudima ili kućnim ljubimcima.
- Kada se ne koristi, alat treba čuvati u zatvorenom prostoru na suhom, zaključanom mjestu, van dohvata djece.
- Pažljivo rukujte alatom. Održavajte alat čistim za visoke performanse. Slijedite upute za pravilno održavanje.

- Da biste smanjili rizik od strujnog udara, ne izlažite uređaj kiši, ne koristite ga na mokrim površinama. Čuvajte ga u zatvorenom prostoru.
- Sačuvajte ova uputstva. Često ih koristite i obučavajte druge koji mogu koristiti ovaj uređaj.
- Držite djecu dalje od radnog područja i pod nadzorom odgovorne odrasle osobe.
- Ne dozvolite djeci da rukuju alatom.

LIČNA SIGURNOST

NE rukujte motornom pilom jednom rukom! Upravljanje jednom rukom predstavlja rizik od ozbiljnih povreda za operatera, pomagače ili posmatrača. Motorna pila je dizajnirana za upotrebu s obje ruke.

Koristite zaštitnu obuću, dobro prijanjajuću odjeću, zaštitne naočale i zaštitu za oči, uši i glavu.

NE DOZVOLITE drugim osobama da se približe motornoj pili prilikom pokretanja ili rezanja. Držite prolaznike i životinje podalje od radnog područja.

NE počinjte sa obaranjem drveta prije nego što osigurate čisto radno područje, stabilno uporište i utvrđen put za bijeg od palog drveta.

Držite sve dijelove tijela dalje od motorne pile tokom rada.

Prije pokretanja motora, provjerite da motorna pila ne dodiruje druge predmete.

NE koristite motornu pilu ako je oštećena, nepravilno podešena ili nije u potpunosti sastavljena i pravilno osigurana. Provjerite da li se motorna pila zaustavlja kada se otpusti okidač.

Budite izuzetno oprezni prilikom rezanja malih grmova i mladica, jer tanki materijali mogu biti zahvaćeni oštricom i bačeni prema vama ili vas izbaciti iz ravnoteže.

Prilikom rezanja napetih grana, pazite na povratni udarac kako biste izbjegli udaranje u drvena vlakna kada se napetost oslobodi.

Ručke moraju uvijek biti suhe, čiste i bez ulja ili mješavine goriva.

Koristite motornu pilu samo u dobro prozračenim prostorijama.

NE koristite motornu pilu osim ako niste obučeni.

Bilo kakve intervencije na električnoj motornoj pili koje nisu navedene u sigurnosnim uputama i uputama za održavanje u korisničkom priručniku smiju obavljati samo kvalificirano osoblje u ovlaštenom RURIS servisnom centru.

Prilikom transporta motorne pile koristite štitnik za oštricu.

NE koristite motornu pilu u blizini zapaljivih tekućina ili plinova, ni u zatvorenom ni na otvorenom. Opasnost od eksplozije i/ili požara.

KORISTITE ODGOVARAJUĆI ALAT: Režite samo drvo. Ne koristite motornu pilu ni u koju drugu svrhu osim one za koju je dizajnirana. Na primjer, ne koristite motornu pilu za rezanje plastike, zidova ili drugih građevinskih materijala.

Oni koji prvi put koriste motornu pilu trebali bi dobiti praktičnu obuku od iskusnog korisnika o korištenju motorne pile i zaštitne opreme.

Ne pokušavajte držati motornu pilu jednom rukom. Reakcijske sile se ne mogu kontrolirati i riskirate gubitak kontrole nad motornom pilom. Opasnost od klizanja ili povratnog udarca vodilice i lanca u granu ili trupac.

Budite oprezni s prašinom i otrovnim aerosolima (kao što su prašina od rezanja ili uljni aerosoli od podmazivanja lanca). Zaštitite se na odgovarajući način.

UPOTREBA I ODRŽAVANJE

- Upoznajte se s alatom. Pažljivo pročitajte priručnik, saznajte njegove primjene i ograničenja, te specifične potencijalne opasnosti povezane s ovim uređajem.
- Provjerite ima li nepravilnog poravnanja ili blokiranja pokretnih dijelova, loma dijelova i bilo kojeg drugog stanja koje može utjecati na rad alata. Ako je oštećen, popravite električni alat prije upotrebe.
- Ne forsirajte električni alat. Koristite električni alat ispravno za svoju primjenu.
- Prije bilo kakvih podešavanja, promjene pribora ili skladištenja električnog alata, isključite bateriju iz uređaja.
- Prije upotrebe provjerite rad alata.
- Održavajte oštricu za rezanje oštrom i čistom
- Ne koristite alat ako nema čitljivu naljepnicu s upozorenjem.
- Koristite električni alat u skladu s ovim uputama, uzimajući u obzir radne uslove. Upotreba električnog alata za operacije koje se razlikuju od onih za koje je namijenjena može dovesti do opasne situacije.

UPOZORENJE: Prilikom transporta ili servisiranja uređaja, uvijek odspojite bateriju.

3. TEHNIČKI PODACI

Motor	Električni, sa četkicama
Baterija	Li-ion 20V 4 Ah (nije uključena u proizvod)
Priključak za bateriju	1

Brzina	3600 o/min
Dužina šine	12" (300 mm)
Maksimalna dužina rezanja	275 mm
Lanac	3/8 1.1
Brzina lanca	7 m/s
Sistem za zatezanje lanca	SDS dugme - brzo zatezanje lanca bez alata
Kapacitet rezervoara za ulje	210 ml
Sistem za podmazivanje lanca	Automatski
Rušite vibracije	F:a = 2,85 m/s ² , R:a= 2,18 m/s ²
Neto težina sa priborom	9 kg

4. PREGLED MAŠINE

1. Potporna kandža
2. Ručica kočnice lanca
3. Prednja ručka
4. Zadnja ručka
5. Dugme za otključavanje (sigurnosno)
6. Dugme za uključivanje/isključavanje (UKLJ./ISKL.)
7. Čep rezervoara za ulje
8. Poklopac lančanika
9. Vijak za pričvršćivanje poklopca lančanika
10. Vijak za zatezanje lanca
11. Indikator nivoa ulja za lanac

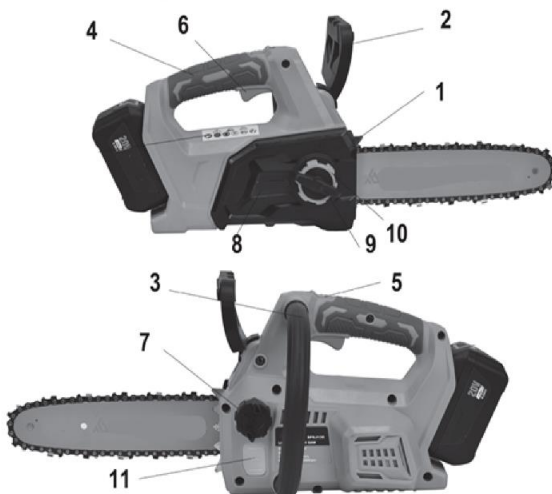

Slike su samo u informativne svrhe, dobavljač zadržava pravo na strukturne i funkcionalne promjene na mašini predstavljenoj u ovom priručniku.

Baterija ima koristi od funkcije "α UP-Innovation RURIS". Ova funkcija pomaže bateriji kada dostigne kritični prag pražnjenja. Ruris je osmislio inovaciju u sistemu ćelija unutar baterije, pomoću koje se baterija može ponovo napuniti nakon dugog perioda pražnjenja. Na taj način, korisnici RURIS-a mogu uživati u pouzdanosti i inovacijama RURIS-a. Nakon skladištenja, preporučuje se punjenje u intervalima od 6 mjeseci do 1 godine.

5. MJERE ZAŠTITE OD POVRATNOG UDARA

Do POVRATNOG UDARA može doći ako VRH ili KRAJ oštrice dodirne bilo koji predmet ili ako drvo priklješti i uklješti lanac u rezu.

Kontakt s vrhom ponekad može izazvati izuzetno brzu reakciju, bacajući oštricu prema gore i nazad prema operateru.

BLOKIRANJE lanca duž DONJE STRANE vodilice može POVUĆI pilu naprijed, dalje od operatera.

VEZIVANJE lanca duž VRHA vodilice može brzo GURNUTI pilu nazad prema operateru.

Bilo koja od ovih reakcija može uzrokovati da se pile otkotrljaju izvan kontrole, što može uzrokovati ozbiljne ozljede.

Osnovno razumijevanje povratnog trzaja može smanjiti ili eliminirati efekat iznenađenja. Iznenađenje je jedan od uzroka nesreća.



Prilikom rukovanja motornom pilom, čvrsto držite pilu s obje ruke, desnom rukom na zadnjoj ručki, a lijevom rukom na prednjoj ručki. Čvrsto uhvatite motornu pilu prstima obavijenom oko ručki. Čvrst stisak pomaže u smanjenju povratnog udara i održavanju kontrole nad pilom. Ne puštajte je.

Provjerite da nema prepreka u području koje režete. Ne dozvolite da vrh oštrice dođe u kontakt sa deblima, granama ili bilo kojim drugim preprekama u koje biste mogli udariti tokom korištenja motorne pile.

Ne posežite previše daleko i ne režite iznad nivoa ramena. Sljedite upute proizvođača za oštrenje i održavanje lanca.

Koristite samo zamjenske oštrice i lance koje je odredio proizvođač ili ekvivalentne.

NAPOMENA: Lanci s malim povratnim trzajem su oni koji spadaju u raspon performansi trzaja.

UPOZORENJE: Povratni udarac može uzrokovati opasan gubitak kontrole nad motornom pilom i može uzrokovati ozbiljne ili smrtonosne povrede rukovaoca ili bilo koga u blizini. Budite uvijek oprezni. Povratni udarac ili priklještenje predstavljaju veliku opasnost pri korištenju motorne pile i glavni su uzrok većine nesreća.

Pažnja na:

Rotacijski trzaj (Sl. 2)

A = putanja trzanja, B = površina efekta trzanja

Reakcije guranja (zaključavanje trzaja) i povlačenja (Sl. 3)

A = povlačenje, B = čvrsti predmeti, C = guranje

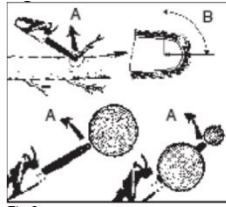

Fig 2

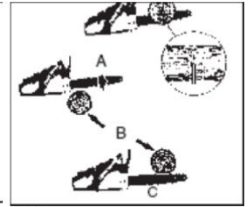

Fig 3

6. VODIČ ZA MONTAŽU

Nosite rukavice pri rukovanju oštricom i lancem; ovi dijelovi su oštri. Ne dodirujte niti podešavajte lanac dok motor radi. Lanac je vrlo oštar; uvijek nosite rukavice prilikom održavanja lanca kako biste izbjegli povrede.

Korištenje lanca i vodilice (Sl. 4-5)

Isključite akumulator motorne pile.

Okrenite dugme za zaključavanje na poklopcu lanca suprotno od smjera kazaljke na satu i uklonite dugme i čahuru.

Skinite poklopac lanca.

Zategnite lanac u petlju i ispravite sva uvijena mjesta. Rezni zubi trebaju biti usmjereni u smjeru rotacije lanca. Ako su usmjereni u suprotnom smjeru, okrenite petlju.

Postavite zupce lančanog pogona u žlijeb vodilice kao što je prikazano.

Postavite lanac tako da se na stražnjoj strani oštrice nalazi petlja.

Držite lanac na mjestu na vodilici i postavite omču oko lančanika.

Pričvrstite oštricu u ravnini s površinom za montažu tako da klinovi oštrice budu na dugom utoru oštrice.

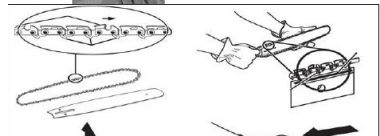
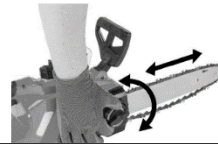

Fig 5

NAPOMENA: Prilikom postavljanja vodilice na klinove vodilice, provjerite je li klin za podešavanje umetnut u otvor na vodilici radi zatezanja lanca.

Ugradite poklopac lanca.

Vratite čahuru poklopcu lanca i osigurač; Okrenite dugme u smjeru kazaljke na satu dok lanac čvrsto ne sjedne na vodilicu, s pogonskim izbočinama u žlijebu vodilice.

Podignite vrh vodeće oštrice da provjerite da li je savijena. Otpustite vrh vodilice i okrenite zatezač lanca za pola kruga u smjeru kazaljke na satu. Ponovite postupak dok se savijanje više ne uklanja.



Fig. 6

Držite vrh vodilice i zategnite vijak za zaključavanje poklopca lanca. Lanac je pravilno zategnut kada više nema savijanja na dnu vodilice, kada je siguran i može se okretati rukom bez otpora ili zapinjanja.

NAPOMENA: Ako je lanac previše zategnut, neće se okretati. Lagano otpustite dugme za zaključavanje poklopca lanca i okrenite kotač zatezača lanca za četvrtinu kruga u smjeru suprotnom od kazaljke na satu. Podignite vrh vodilice i ponovo zategnite vijak za zaključavanje poklopca lanca. Pazite da se lanac okreće bez blokiranja.

Ulje za podmazivanje lanca. (Sl. 6)

Prije pokretanja motorne pile, rezervoar mora biti napunjen uljem za lanac RURIS M-POWER.

Nikada ne koristite otpadno ulje za podmazivanje lanca.

Da biste napunili rezervoar za ulje za lanac motorne pile, odvrnite čep za punjenje. Izbjegavajte ulazak nečistoća u ulje prilikom punjenja. Nivo ulja se može provjeriti kroz kontrolno staklo.

7. KORISNIČKI PRIRUČNIK

Uvjerite se :

- Prije prve upotrebe potpuno napunite bateriju.
- Napunite rezervoar uljem za lanac.
- Provjerite da li je oprema za rezanje pravilno montirana i osigurana.
- Dugotrajna izloženost buci može dovesti do trajnog oštećenja sluha.

7.1 UKLJUČIVANJE I ISKLJUČIVANJE ELEKTRIČNE PILE

UPOZORENJE Postavite tijelo lijevo od linije pile. Nikada ne držite pilu ili lanac između nogu niti se naginjite preko linije pile.

Pokretanje električne pile

Provjerite je li vijak za zaključavanje poklopca lanca sigurno pričvršćen u poklopcu lanca.

Pazite da u blizini oštrice ili lanca nema predmeta ili prepreka koje bi mogle doći u kontakt s njima.

Pričvrstite baterijski paket u otvor za motornu pilu (Sl. 7).

Pritisnite dugme za otpuštanje (5) i pritisnite dugme za okidanje (6) (Sl. 8).

Držite pritisnut okidač, otpustite dugme za zaključavanje i nastavite pritiskati okidač kako biste motornu pilu održali u radu bez zaustavljanja.

Zaustavljanje motorne pile.

NAPOMENA: Normalno je da se lanac nastavi kretati nekoliko trenutaka nakon otpuštanja okidača.

Da biste zaustavili motornu pilu, otpustite okidač.

Nakon otpuštanja okidača, dugme za zaključavanje će se automatski vratiti u zaključani položaj.

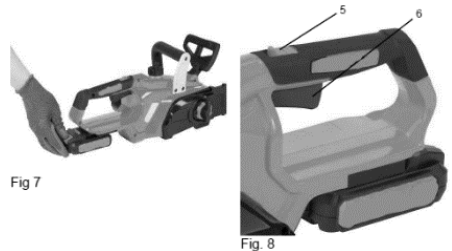

7.2 AKTIVIRANJE KOČNICE LANCA

Prije svake upotrebe provjerite pravilan rad kočnice lanca. (Sl. 9). Aktivirajte kočnicu lanca okretanjem lijeve ruke oko prednje ručke, gurajući polugu kočnice lanca/štitnik ruke prema vodilici nadlanicom dok se lanac brzo okreće. Držite obje ruke na ručkama pile (1) cijelo vrijeme .

Vratite kočnicu lanca u položaj RUN (RAD) tako što ćete uhvatiti vrh poluge kočnice lanca/štitnika za ruku i povući prema prednjoj ručki (2).



Fig. 9

8. OPĆE UPUTE ZA REZANJE

sječa drveća

Obaranje drveta je termin za potpuno obaranje drveta. Mala stabla, promjera do 15-18 cm (6-7 inča), obično se sijeku jednim rezom. Veća stabla zahtijevaju obrezivanje panjeva. Panjevi određuju smjer u kojem će drvo pasti.

Sječa drveća:

Upozorenje: Prije početka rezanja, mora se isplanirati i očistiti put za bijeg (A). Put za bijeg mora se protezati unazad i dijagonalno, u smjeru suprotnom od pada, kao na slici 10a.

Upozorenje: Prilikom obaranja drveta na nagutom terenu, operater motorne pile mora ostati uzvodno, jer je vrlo moguće da se drvo otkotrlja nizbrdo nakon obaranja.

Napomena: Smjer pada (B) kontrolira se graničnikom. Prije reza, proučite položaj većih grana i prirodni nagib drveta kako biste odredili smjer pada drveta.

Upozorenje: Ne sijecite drveće pri jakim ili promjenjivim vjetrovima ili ako postoji rizik od oštećenja. Konsultujte se sa šumarskim stručnjakom. Ne sijecite drveće ako postoji rizik od udara u dalekovode; obavijestite elektroprivredu prije sječe.

Opće preporuke za sječu drveća:

Obaranje se uglavnom sastoji od dvije glavne operacije rezanja, zarezivanja navoja (C) i pravljenja reza za obaranje (D). Prvo napravite gornji rez navoja (C) na strani drveta okrenutoj u smjeru pada (E). Pazite

da ne zarezete previše duboko u deblo.

Kapa (C) mora biti dovoljno duboka da stvori šarku (F) koja je dovoljno debela i jaka. Kapa mora biti dovoljno široka da što duže vodi pad drveta.

UPOZORENJE: Ne prolazite ispred drveća obilježenog trakom. Napravite rez za obaranje (D) na suprotnoj strani drveta i 3 - 5 cm (1,5 - 2,0 inča)

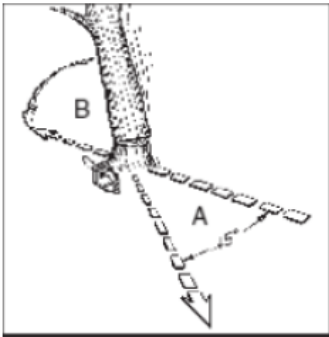

Fig 10a

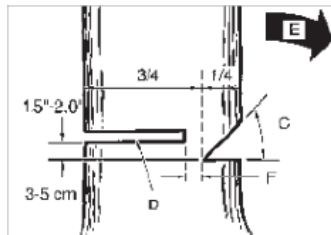

Fig 10b

iznad ruba reza (C) (Sl. 10 b)

Nemojte potpuno odrezati deblo. Uvijek ostavite šarku. Šarka vodi drvo. Ako se deblo potpuno odreže, smjer pada više nije kontroliran.

Umetnite klin za obaranje ili polugu u rez prije nego što drvo postane nestabilno i počne se pomicati. Ovo sprječava da se oštrica zaglavi u rezu ako pogrešno procijenite smjer pada. Prije guranja oborenog drveta, provjerite da nema prolaznika u njegovom dohvat.

Upozorenje: Prije završnog reza, dvaput provjerite da nema prolaznika, životinja ili prepreka u blizini.

Rez za obaranje:

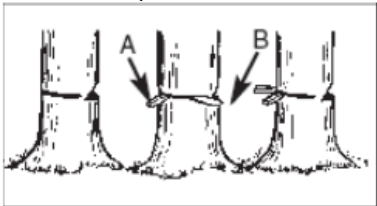

Fig 10c

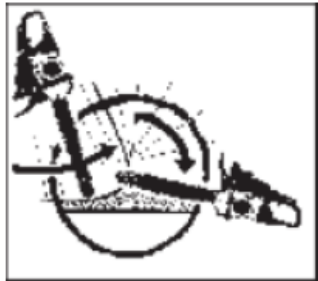

Fig 10d

Koristite drvene ili plastične klinove (A) kako biste spriječili da se vodilica ili lanac (B) zaglave u rezu. Klinovi također kontroliraju pad (Sl. 10c)

U slučaju da prečnik drveta koje se reže prelazi dužinu oštrice, napravite dva reza, kao što je prikazano na slici (Sl. 10d).

UPOZORENJE: Kada se rez za obaranje približi šarki, drvo bi trebalo početi padati. Kada drvo počne padati, uklonite pilu iz reza, zaustavite motor, spustite motornu pilu i napustite područje preko evakuacijskog puta (Sl. 10a).

Čišćenje poslovnica

Orezivanje je proces uklanjanja grana posječenog drveta. Nemojte uklanjati potporne grane prije rezanja na komade (Sl. 11).

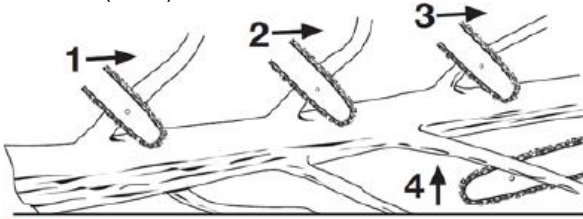

Fig 11

Grane pod napetošću treba rezati odozdo prema gore kako bi se izbjeglo savijanje vodilice lanca.

UPOZORENJE: Ne režite grane dok stojite na deblu drveta.

Sekcioniranje

Rezanje je rezanje palog drveta na komade. Prilikom rezanja na padini, osigurajte čvrst oslonac i stanite uzbrdo od drveta. Ako je moguće, drvo treba poduprijeti tako da kraj koji se reže ne leži na tlu. Ako je drvo poduprto na oba kraja i treba ga rezati u sredini, napravite rez do sredine drveta, a zatim režite ispod. Ovo će spriječiti da se vodilica i lanac zaglave u drvetu. Prilikom rezanja, izbjegavajte rezanje s lancem u tlu, jer će to brzo otupiti lanac. Prilikom rezanja na padini, uvijek stanite uzbrdo.

Deblo oslonjeno cijelom dužinom. Režite odozgo (gornji rez), izbjegavajući zarezivanje u tlo (Sl. 12 a).

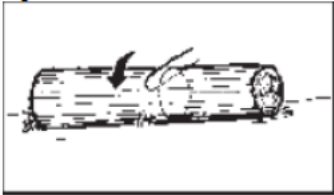

Fig 12a

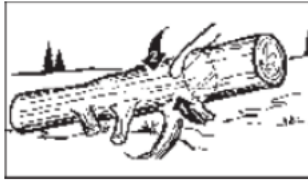

Fig 12b

Deblo oslonjeno na jednom kraju. Prvo režite odozdo (donji rez) 1/3 prečnika debla, kako biste izbjegli cijepanje. Zatim režite odozgo (gornji rez) kako biste došli do prvog reza i izbjegli priklještenje (Sl. 12b).

Deblo oslonjeno na oba kraja. Prvo odrežite 1/3 prečnika debla od vrha kako biste izbjegli cijepanje. Zatim režite od dna kako biste došli do prvog reza i izbjegli priklještenje (Sl. 12c).

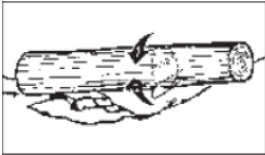

Fig 12c

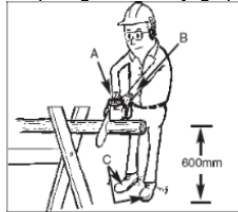

Fig 13

NAPOMENA: Najbolji način za podupiranje debla prilikom rezanja je korištenje potpornja. Kada to nije moguće, deblo treba podići i poduprijeti panjevima ili potpornim balvanima. Provjerite je li odsječeno deblo čvrsto poduprto.

Sekcioniranje pomoću kože za balvane.

Za ličnu sigurnost i lakše rezanje, pravilan položaj pri vertikalnom rezanju je izuzetno važan (Sl. 13).

Vertikalno rezanje:

- Držite pilu čvrsto s obje ruke i desno od tijela dok režete.
- Držite lijevu ruku što je moguće ispruženijom.
- Stanite na obje noge.

Upozorenje: Prilikom rezanja pilom, provjerite da li su lanac i oštrica pravilno podmazani.

9. ČIŠĆENJE I ODRŽAVANJE

Podmazivanje zupčanika na vrhu vodilice:

Upozorenje: Lančanik vodilice lanca je već podmazan. Nepodmazivanje lančanika, vodilice lanca i vodilice lanca smanjit će performanse i uzrokovati blokiranje i prerano oštećenje vodilice.

Preporučuje se podmazivanje gornjeg lančanika nakon 25 sati upotrebe ili sedmično, šta god nastupi prije. Uvijek temeljno očistite gornji lančanik vodilice prije podmazivanja.

Upozoreno je prilikom rukovanja oštricom i lancem obavezno je nošenje zaštitnih rukavica.

Pritisnite prekidač u položaj ISKLJUČENO, a zatim odspojite akumulator.

Napomena: Za podmazivanje gornjeg lančanika nije potrebno skidati lanac. Podmazivanje se može obaviti na radnom mjestu.

Održavanje vodilice

Većina problema s vodicom može se spriječiti jednostavnim pravilnim održavanjem lanca. Nedovoljno podmazivanje vodilice i rad pile s previše zategnutim lancem doprinose brzom trošenju vodilice. Da biste smanjili trošenje vodilice, preporučuju se sljedeći postupci održavanja vodilice.

Upozorenje: obavezno je nositi zaštitne rukavice tokom radova na održavanju. Ne obavljajte radove održavanja na vrućem motoru.



Ne bacajte električnu, industrijsku elektroničku opremu i komponente u kućni otpad! Informacije o WEEE. Uzimajući u obzir odredbe OUG 195/2005 - o zaštiti okoliša i OUG 5/2015. Potrošači će uzeti u obzir sljedeće indikacije za predaju električnog otpada, navedene u nastavku:

■ - Potrošači su dužni da ne odlažu otpadnu električnu i elektronsku opremu (EE) kao nesortirani komunalni otpad i da ovaj EE otpad sakupljaju odvojeno.

- Prikupljanje ovog otpada pod nazivom (EE otpad) vršit će se putem Javne službe za prikupljanje unutar svake županije i putem centara za prikupljanje koje organiziraju gospodarski subjekti ovlašteni za prikupljanje EE otpada. Informacije pruža Uprava Fonda za okoliš www.afm.ro ili časopis Europske unije.

- Potrošači mogu besplatno predati EE otpad na gore navedenim mjestima za prikupljanje.

10. IZJAVE O USKLAĐENOSTI

IZJAVA O USKLAĐENOSTI EZ-a



Proizvođač: SC RURIS IMPEX SRL

Bvd . Decebal, br. 111, Upravna zgrada, Krajova, Dolj, Rumunija

Gol. 0351 464 632, www.ruris.ro, info@ruris.ro

Ovlašteni predstavnik: Ing. Stroe Marius Catalin – Generalni direktor

Ovlaštena osoba za tehničku dokumentaciju: Ing. Alexandru Radoi – Direktor dizajna produkcije

Opis proizvoda: **Motorna pila na Akumulator** - alat koji se koristi za rezanje i oblikovanje drveta u građevinarstvu, radionicama za obradu drveta i domaćinstvima.

Proizvod: Motorna pila na Akumulator

Serijski broj proizvoda: AASF00200001XXRUR2624E (gdje AA predstavlja posljednje dvije cifre godine proizvodnje, znakovi 5 i 7 su broj serije, a znakovi 7-12 su broj proizvoda)

Tip: RURIS

Model: 2624e

Motor: Električni, sa četkicama

Brzina: 3600 o/min

Dužina šine: 300mm

Baterija: Li-Ion 20V 4 Ah (nije uključena u proizvod)

Mi, SC RURIS IMPEX SRL Craiova, proizvođač, u skladu s GD 1029/2008 - o uvjetima stavljanja mašina na tržište, Direktivom 2006/42/EZ - sigurnosni i zaštitni zahtjevi, Standardom EN ISO 12100:2010 - Mašine. Sigurnost, Direktivom 2011/65/EU od 8. juna 2011. o ograničenjima upotrebe određenih opasnih tvari u električnoj i elektroničkoj opremi, izmijenjenom Direktivom 2015/863/EU, Prilog 2, Direktivom 2014/30/EU o elektromagnetskoj kompatibilnosti (GD 487/2016 o elektromagnetskoj kompatibilnosti, ažurirano 2019.), certificirali smo usklađenost proizvoda s navedenim standardima i izjavljujemo da je u skladu s glavnim sigurnosnim i zaštitnim zahtjevima, da ne ugrožava život, zdravlje, sigurnost na radu i da nema negativan utjecaj na okoliš.

Dolje potpisani Stroe Catalin, predstavnik proizvođača, izjavljuje na vlastitu odgovornost da je proizvod u skladu sa sljedećim evropskim standardima i direktivama:

SR EN ISO 12100:2011 / EN ISO 12100:2010 - Sigurnost mašina. Osnovni koncepti, opšti principi projektovanja.

Osnovna terminologija, metodologija. Tehnički principi

SR EN 62841-1:2016 / IEC 62841-1:2014- Ručni alati s električnim motorom, prenosivi alati i mašine za travnjake i vrtove. Sigurnost. Dio 1: Opći zahtjevi

SR EN 62841-1:2016/A11:2022/ EN 6284-1:2015/A11:2022- Ručni alati s električnim motorom, prenosivi alati i mašine za travnjake i vrtove. Sigurnost. Dio 1: Opći zahtjevi

SR EN 62841-4-1:2020/ EN 62841-4-1:2020- Ručni električni alati s motorom, prenosivi alati i mašine za travnjake i vrtove. Sigurnost. Dio 4-1: Posebni zahtjevi za motorne pile

SR EN 61058-1-1:2017/ EN 61058-1-1:2018- Prekidači za uređaje. Dio 1-1: Zahtjevi za mehaničke prekidače

SR EN 61000-4-2:2009/ IEC 61000-4-2:2008- Elektromagnetna kompatibilnost (EMC). Dio 4-2: Tehnike ispitivanja i mjerenja . Ispitivanje imunosti na elektrostatičko pražnjenje

SR EN 62133-2:2017/ 62133-2:2017- Alkalni i drugi nekiselu akumulatori - Sigurnosni zahtjevi za prenosive zatvorene akumulatori e baterije napravljene od njih, namijenjene za upotrebu u prenosivim primjenama. Dio 2: Litijumski sistemi

SR EN 60335-2-29:2005/ EN 60335-2-29:2004- Kućanski i slični električni aparati - Sigurnost - Dio 2-29: Posebni zahtjevi za punjače baterija

SR EN 60335-1:2012/A15:2021/ EN 60335-1:2012/A15:2021- Kućanski i slični električni aparati - Sigurnost - Dio 1: Opći zahtjevi

SR EN ISO 11681-2:2022/ EN 11681-2:2022- Šumarske mašine. Sigurnosni zahtjevi i ispitivanja za prenosne motorne pile. Dio 2: Motorne pile za održavanje drveća

SR EN 55014-1:2021/ EN 55014-2021 - Elektromagnetska kompatibilnost. Zahtjevi za kućanske aparate, električne alate i slične aparate. Dio 1: Emisija

SR EN 55014-2:2021/ 55014-2:2021 – Elektromagnetska kompatibilnost. Zahtjevi za kućanske aparate, električne alate i slične aparate. Dio 2: Imunost. Standard porodice proizvoda e

Direktiva 2000/14/EZ - (izmijenjena i dopunjena Direktivom 2005/88/EZ) - Emisije buke u vanjskom okruženju

Direktiva 2006/42/EZ - o mašinama - stavljanje mašina na tržište

Smjer 2014/30/EU - o elektromagnetnoj kompatibilnosti (GD 487/2016 o elektromagnetnoj kompatibilnosti, ažurirana 2019.);

Direktiva 2011/65/EU od 8. juna 2011. godine, izmijenjena Direktivom 2015/863/EU, Prilog 2 - o ograničenju upotrebe određenih opasnih supstanci u električnoj i elektronskoj opremi.

Drugi korišteni standardi ili specifikacije:

- **SR EN ISO 9001** - Sistem upravljanja kvalitetom
- **SR EN ISO 14001** - Sistem upravljanja okolišem
- **SR ISO 45001:2018** - Sistem upravljanja zdravljem i sigurnošću na radu.

- Naziv robne marke i proizvođača: ZSI Co. Ltd.

Napomena: tehnička dokumentacija je vlasništvo proizvođača.

Napomena: Ova deklaracija je u skladu s originalom.

Rok važenja: 10 godina od datuma odobrenja.

Mjesto i datum izdavanja: **Krajova, 03.12.2025.**

Godina primjene CE oznake: **2025.**

Registarski broj: **1509/03.12.2025**

Ovlaštena osoba i potpis:

Ing. Stroe Marius Catalin
Generalni direktor
SC RURIS IMPEX SRL

IZJAVA O USKLAĐENOSTI EZ-a

Proizvođač: SC RURIS IMPEX SRL

Bvd .Decebal, br. 111, Upravna zgrada, Krajova, Dolj, Rumunija

Gol. 0351 464 632, www.ruris.ro, info@ruris.ro

Ovlašteni predstavnik: Ing. Stroe Marius Catalin – Generalni direktor

Ovlaštena osoba za tehničku dokumentaciju: Ing. Alexandru Radoi – Direktor dizajna produkcije

Opis proizvoda: Motorna pila na Akumulator - alat koji se koristi za rezanje i oblikovanje drveta u građevinarstvu, radionicama za obradu drveta i domaćinstvima.

Proizvod: Motorna pila na Akumulator

Serijski broj proizvoda: AASF00200001XXRUR2624E (gdje AA predstavlja posljednje dvije cifre godine proizvodnje, znakovi 5 i 7 su broj serije, a znakovi 7-12 su broj proizvoda)

Tip: RURIS

Model: 2624e

Motor: Električni, sa četkicama

Brzina: 3600 o/min

Dužina šine: 300mm

Baterija: Li-Ion 20V 4 Ah (nije uključena u proizvod)

Izmjereni nivo zvučne snage: 92 dB (A) Garantovani nivo zvučne snage: 95 dB(A)

Nivo akustične snage je certificiran od strane TUV SUD Certification and Testing izvještajem br. 704032404780-00/26.07.2024 u skladu s odredbama Direktive 2000/14/EZ izmijenjene Direktivom 2005/88/EZ i SR EN ISO 3744:2011.

Mi, SC RURIS IMPEX SRL Craiova kao proizvođač, u skladu s **Direktivom 2000/14/EZ** (izmijenjenom Direktivom 2005/88/EZ), HG 1756/2006 - o ograničenju emisije buke u okoliš koju proizvodi oprema namijenjena za upotrebu izvan zgrada, provjerili smo i certificirali usklađenost proizvoda s navedenim standardima i izjavljujemo da je u skladu s glavnim zahtjevima.

Dolje potpisani Stroe Catalin, predstavnik proizvođača, izjavljuje na vlastitu odgovornost da je proizvod u skladu sa sljedećim evropskim standardima i direktivama:

- **Direktiva 2000/14/EZ (izmijenjena Direktivom 2005/88/EZ)** – Emisije buke u vanjskom okruženju
- **SR EN ISO 3744:2011** - Akustika. Određivanje nivoa zvučne snage koju emituju izvori buke korištenjem zvučnog pritiska
- **Direktiva 2006/42/EZ** - o mašinama - stavljanje mašina na tržište
- **Direktiva 2014/30/EU** o elektromagnetskoj kompatibilnosti (GD 487/2016 o elektromagnetskoj kompatibilnosti, ažurirana 2019. godine);

Direktiva 2011/65/EU od 8. juna 2011. godine, izmijenjena Direktivom 2015/863/EU, Prilog 2 - o ograničenju upotrebe određenih opasnih supstanci u električnoj i elektronskoj opremi

Drugi korišteni standardi ili specifikacije:

- **SR EN ISO 9001** - Sistem upravljanja kvalitetom
- **SR EN ISO 14001** - Sistem upravljanja okolišem
- **SR ISO 45001:2018** - Sistem upravljanja zdravljem i sigurnošću na radu.

Napomena: tehnička dokumentacija je vlasništvo proizvođača.

Napomena: Ova deklaracija je u skladu s originalom.

Rok važenja: 10 godina od datuma odobrenja.

Mjesto i datum izdavanja: **Krajova, 03.12.2025.**

Godina primjene CE oznake: **2025.**

Registarski broj: **1510/03.12.2025**

Ovlaštena osoba i potpis:

Ing. Stroe Marius Catalin
Generalni direktor Ruris Impex SRL



Akumulátorová reťazová píla RURIS 2624E



1. ÚVOD	2
2. BEZPEČNOSTNÉ POKYNY	2
3. TECHNICKÉ ÚDAJE	5
4. PREHĽAD STROJA	5
5. BEZPEČNOSTNÉ OPATRENIA PROTI SPÄTNÉMU VRHU	5
6. NÁVOD NA MONTÁŽ	6
7. POUŽÍVATEĽSKÁ PRÍRUČKA	7
8. VŠEOBECNÉ POKYNY NA REZANIE	7
9. ČISTENIE A ÚDRŽBA	10
10. VYHLÁSENIA O ZHODE	10

1. ÚVOD

Vážený zákazník!

Ďakujeme vám za vaše rozhodnutie zakúpiť si produkt RURIS a za dôveru, ktorú ste vložili do našej spoločnosti! RURIS pôsobí na trhu od roku 1993 a počas tohto obdobia sa stala silnou značkou, ktorá si vybudovala reputáciu dodržiavaním svojich sľubov, ale aj neustálymi investíciami zameranými na pomoc zákazníkom so spoľahlivými, efektívnymi a kvalitnými riešeniami.

Sme presvedčení, že si náš produkt oceníte a budete sa z jeho výkonu tešiť dlho. RURIS neponúka svojim zákazníkom len stroje, ale kompletne riešenia. Dôležitým prvkom vo vzťahu so zákazníkom je poradenstvo pred aj po predaji, pričom zákazníci RURIS majú k dispozícii celú sieť partnerských predajní a servisných miest.

Aby ste si mohli produkt, ktorý ste si zakúpili, užívať, pozorne si prečítajte používateľskú príručku. Dodržiavaním pokynov si zaručíte jeho dlhé používanie.

Spoločnosť RURIS neustále pracuje na vývoji svojich produktov, a preto si vyhradzuje právo na zmenu, okrem iného, ich tvaru, vzhľadu a výkonu bez toho, aby bola povinná túto skutočnosť vopred oznámiť.

Ešte raz ďakujeme, že ste si vybrali produkty RURIS!











Informácie a podpora zákazníkov:

Telefón: 0351.820.105

e-mail: info@ruris.ro

2. BEZPEČNOSTNÉ POKYNY

2.1. UPOZORNENIA NA STROJI

	Varovanie! Nebezpečenstvo!		Pozor na spätný ráz.
	Noste ochranné prostriedky na ruky.		Používajte motorovú pílu oboma rukami.
	Ochrana pred opotrebením sluch		Ochranná pracovná obuv .
	Práce ochrana .		Prečítajte si manuál.
	Neobsluhujte jednou rukou.		Nevystavujte dažďu .
	Označenie CE		

2.2. UPOZORNENIA

Pred použitím motorovej píly si prečítajte a dodržiavajte všetky varovania, upozornenia a pokyny v tomto návode.



POZNÁMKA: Nasledujúce bezpečnostné informácie nepokrývajú všetky možné podmienky a situácie, ktoré môžu nastať. Prečítajte si celú používateľskú príručku. Nedodržanie pokynov a bezpečnostných informácií môže viesť k vážnemu zraneniu alebo smrti.

VŠEOBECNÉ BEZPEČNOSTNÉ PRAVIDLÁ

USCHOVAJTE SI TIETO BEZPEČNOSTNÉ POKYNY.

UPOZORNENIE: Nepoužívajte motorovú pílu, kým si neprečítate tento návod na obsluhu a neoboznámate sa s bezpečnostnými, prevádzkovými a údržbárskymi pokynmi.

BEZPEČNOSŤ NA PRACOVISKU

- Udržujte si pracovný priestor čistý a dobre osvetlený.
- Nepoužívajte elektrické náradie vo výbušnom prostredí, napríklad v prítomnosti kvapalín, plynov alebo pár. Elektrické náradie vytvára iskry, ktoré môžu zapáliť plyny alebo páry.
- Deti a okoloidúci držte v bezpečnej vzdialenosti od pracoviska. Všetci návštevníci a domáce zvieratá by mali byť v bezpečnej vzdialenosti od pracoviska.
- Nedovoľte deťom alebo neškoleným osobám používať tento stroj.
- Nevystavujte elektrické náradie dažďu ani vlhkosti. Ak sa do elektrického náradia dostane voda, zvýši sa riziko úrazu elektrickým prúdom.
- Nemanipulujte s nástrojom mokrymi rukami.
- Nikdy nedovoľte deťom obsluhovať zariadenie. Nikdy nedovoľte dospelým obsluhovať zariadenie bez riadneho poučenia.
- Vždy noste ochranné okuliare a masku.
- Dlhé vlasy zviažte nad úrovňou ramien, aby sa nezachytili o pohyblivé časti.
- Nevystavujte stroj dažďu, skladujte ho v interiéri.
- Neprevádzkujte za slabého osvetlenia.
- Udržujte všetky časti tela v bezpečnej vzdialenosti od pohyblivých častí stroja.
- Noste dlhé nohavice, ochranné topánky a rukavice. Vyhybajte sa voľnému oblečeniu a šperkom, ktoré sa môžu zachytiť o pohyblivé časti stroja.
- Netlačte na stroj silou.
- Nepoužívajte zariadenie naboso, v sandáloch alebo nevhodnej obuvi. Noste ochrannú obuv.
- Pri používaní motorovej píly udržiavajte pevný postoj a rovnováhu.
- Nepoužívajte náradie, ak spínač nie je funkčný.
- Udržujte všetkých okoloidúcich, detí a domáce zvieratá vo vzdialenosti najmenej 50 metrov. Nepoužívajte toto zariadenie, ak ste unavení, chorí alebo pod vplyvom alkoholu, drog či liekov.
- Udržujte všetky časti tela v dostatočnej vzdialenosti od pohyblivých častí a všetkých horúcich povrchov náradia.
- Pred každým použitím skontrolujte pracovný priestor. Odstráňte všetky predmety, ako sú kamene, rozbité sklo, kince, dráty alebo šnúry, ktoré by mohli byť vymrštené alebo zachytené strojom.
- Používajte iba originálne náhradné diely a príslušenstvo od výrobcu. Použitie iných dielov môže predstavovať nebezpečenstvo alebo spôsobiť poškodenie produktu.
- Náradie napájané batériami nemusí byť zapojené do elektrickej zásuvky; je vždy pripravené na použitie. Dávajte si pozor na potenciálne nebezpečenstvá, keď náradie napájané batériami nepoužívate alebo pri výmene príslušenstva. Dodržiavanie tohto pravidla zníži riziko úrazu elektrickým prúdom, požiaru alebo vážneho zranenia osôb.
- Pred servisom alebo čistením stroja vyberte alebo odpojte batériu.
- Nevhadzujte batérie do ohňa, články môžu explodovať. Skontrolujte miestne predpisy, kde nájdete prípadné špeciálne pokyny na likvidáciu.
- Neotvárajte ani nepoškodzujte batérie. Uvoľnený elektrolyt je korozívny a môže dráždiť oči alebo pokožku. Po požití môže byť toxický.
- Neumiestňujte náradie napájané batériami ani ich batérie do blízkosti ohňa alebo zdrojov tepla. Znížite tým riziko výbuchu.
- Batériu nerozbíjajte, nepúšťajte ani nepoškodzujte. Nepoužívajte batériu ani nabíjačku, ktorá spadla alebo bola vystavená silnému nárazu.
- Nesmerujte nástrojom na ľudí ani domáce zvieratá.
- Keď sa nástroj nepoužíva, mal by byť skladovaný v interiéri na suchom a uzamknutom mieste mimo dosahu detí.

- S nástrojom zaobchádzajte opatrne. Pre vysoký výkon udržiavajte nástroj čistý. Dodržiavajte pokyny pre správnu údržbu.
- Aby ste znížili riziko úrazu elektrickým prúdom, nevystavujte stroj dažďu ani ho nepoužívajte na mokrých povrchoch. Skladujte ho v interiéri.
- Uchovajte si tieto pokyny. Často sa k nim hláste a používajte ich na zaškolenie ostatných, ktorí môžu tento stroj používať.
- Udržujte deti mimo pracovného priestoru a pod dohľadom zodpovednej dospelšej osoby.
- Nedovoľte deťom obsluhovať náradie.

OSOBNÁ BEZPEČNOSŤ

NEOBSLUHUJTE reťazovú pílu jednou rukou! Obsluha jednou rukou predstavuje riziko vážneho zranenia pre obsluhu, pomocníkov alebo okoloidúcich. Reťazová píla je určená na používanie oboma rukami.

Používajte ochrannú obuv, dobre padnúce oblečenie, ochranné okuliare a ochranu očí, sluchu a hlavy.

Pri štartovaní alebo rezaní motorovej píly NEDOVOLTE iným osobám v jej blízkosti. Udržujte okoloidúce osoby a zvieratá mimo pracovného priestoru.

NEZAČÍNajte s rúbaním predtým, ako si zabezpečíte voľný pracovný priestor, stabilný postoj a vybudovanú únikovú cestu od spadnutéhostromu.

Počas prevádzky držte všetky časti tela v bezpečnej vzdialenosti od reťazovej píly.

Pred naštartovaním motora skontrolujte, či sa reťazová píla nedotýka iných predmetov.

NEPOUŽÍVAJTE reťazovú pílu, ak je poškodená, nesprávne nastavená alebo nie je úplne zmontovaná a správne zaistená. Skontrolujte, či sa reťazová píla zastaví po uvoľnení spúšte.

Pri rezaní malých kríkov a stromčekov buďte mimoriadne opatrní, pretože tenké materiály môžu byť zachytené čepeľou a vymrštené smerom k vám alebo vás môžu zraziť z rovnováhy.

Pri rezaní napnutých konárov dávajte pozor na spätný ráz, aby ste po uvoľnení napätia nenarazili na drevené vlákna.

Rukoväte musia byť vždy suché, čisté a bez oleja alebo zmesi paliva.

Používajte motorovú pílu iba v dobre vetraných priestoroch.

NEPOUŽÍVAJTE reťazovú pílu, pokiaľ nie ste zaškolení.

Akékoľvek zásahy do elektrickej reťazovej píly, ktoré nie sú uvedené v bezpečnostných a údržbárskych pokynoch v návode na obsluhu, smie vykonávať iba kvalifikovaný personál v autorizovanom servisnom stredisku RURIS.

Pri preprave reťazovej píly používajte ochranný kryt kotúča.

NEPOUŽÍVAJTE reťazovú pílu v blízkosti horľavých kvapalín alebo plynov, či už v interiéri alebo exteriéri.

Nebezpečenstvo výbuchu a/alebo požiaru.

POUŽÍVAJTE SPRÁVNY NÁSTROJ: Režte iba drevo. Nepoužívajte reťazovú pílu na žiadny iný účel, než na ktorý bola určená. Napríklad nepoužívajte reťazovú pílu na rezanie plastu, muriva alebo iných stavebných materiálov.

Tí, ktorí používajú motorovú pílu prvýkrát, by mali absolvovať praktické školenie od skúseného používateľa o používaní motorovej píly a ochranných prostriedkov.

Nepokúšajte sa držať reťazovú pílu jednou rukou. Reakčné sily sa nedajú ovládať a riskujete stratu kontroly nad reťazovou pílu. Nebezpečenstvo sklznutia alebo spätného nárazu lišty a reťaze do konára alebo kmene.

Dávajte si pozor na prach a toxické aerosóly (ako je rezný prach alebo olejové aerosóly z mazania reťaze).

Chráňte sa vhodným spôsobom.

POUŽITIE A ÚDRŽBA

- Oboznámte sa s nástrojom. Pozorne si prečítajte návod, oboznámte sa s jeho použitím a obmedzeniami a s potenciálnymi nebezpečenstvami spojenými s týmto strojom.
- Skontrolujte, či pohyblivé časti nie sú nesprávne zarovnané alebo zaseknuté, či nie sú diely zlomené a či nie sú v takom prípade poškodené a či nie sú iné stavy, ktoré by mohli ovplyvniť prevádzku náradia. Ak je náradie poškodené, pred použitím ho nechajte opraviť.
- Nepoužívajte elektrické náradie nasilu. Používajte elektrické náradie správne na danú aplikáciu.
- Pred akýmkoľvek nastavovaním, výmenou príslušenstva alebo uskladnením elektrického náradia odpojte batériu od elektrického náradia.
- Pred použitím nástroja skontrolujte jeho funkčnosť.
- Udržujte reznú čepeľ ostrú a čistú
- Nepoužívajte nástroj, ak nemá čitateľný výstražný štítko.
- Používajte elektrické náradie v súlade s týmito pokynmi a berúc do úvahy pracovné podmienky. Použitie elektrického náradia na iné účely, ako na ktoré je určené, môže viesť k nebezpečnej situácii.

UPOZORNENIE: Pri preprave alebo servise zariadenia vždy odpojte batériu.

3. TECHNICKÉ ÚDAJE

Motor	Elektrický, s keľami
Batéria	Li-Ion 20V 4 Ah (nie je súčasťou balenia)
Port batérie	1
Rýchlosť	3600 ot./min.
Dĺžka koľajnice	12" (300 mm)
Maximálna dĺžka rezu	275 mm
Reťaz	3/8 1.1
Rýchlosť reťaze	7 m/s
Systém napínania reťaze	Tlačidlo SDS - rýchle napnutie reťaze bez náradia
Objem olejovej nádrže	210 ml
Systém mazania reťaze	Automatické
Vibrácie pri manipulácii	F:a = 2,85 m/s ² , R:a= 2,18 m/s ²
Čistá hmotnosť s príslušenstvom	9 kg

4. PREHĽAD STROJA

1. Podporná pazúra
2. Páčka reťazovej brzdy
3. Predná rukoväť
4. Zadná rukoväť
5. Tlačidlo odomknutia (bezpečnosť)
6. Tlačidlo zapnutia/vypnutia (ZAP./VYP.)
7. Uzáver olejovej nádrže
8. Kryt reťazového kolesa
9. Upevňovacia skrutka krytu reťazového kolesa
10. Skrutka na napínanie reťaze
11. Ukazovateľ hladiny reťazového oleja

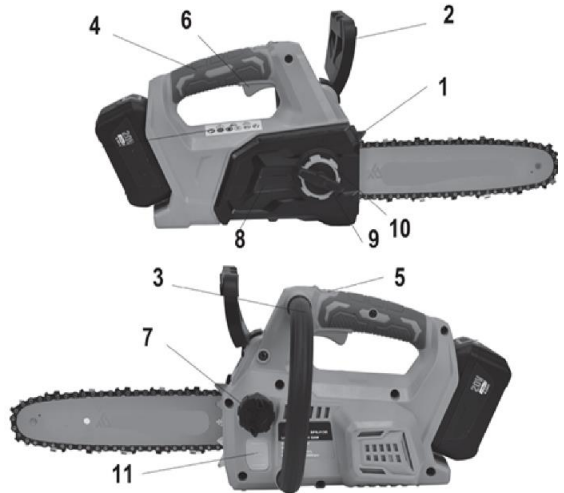

Obrazky slúžia len na informačné účely, dodávateľ si vyhradzuje právo na konštrukčné a funkčné zmeny stroja prezentovaného v tejto príručke.

Batéria využíva výhody funkcie „ α UP-Innovation RURIS“. Táto funkcia pomáha batérii, keď dosiahne kritickú hranicu vybitia. Ruris prišiel s inováciou v systéme článkov vo vnútri batérie, vďaka ktorej je možné batériu dobiť po dlhom čase vybitia. Používatelia RURIS si tak môžu užívať spoľahlivosť a inovácie RURIS. Po skladovaní sa odporúča nabíjať v intervale 6 mesiacov až 1 rok.

5. BEZPEČNOSTNÉ OPATRENIA PROTI SPÄTNÉMU VRHU

K SPÄTNÉMU VRHU môže dôjsť, ak sa ŠPIČKA alebo KONIEC pílového listu dotkne akéhokoľvek predmetu alebo ak drevo privre a zovreje reťaz v reze.

Kontakt s hrotom môže niekedy spôsobiť extrémne rýchlu reakciu, pričom čepeľ sa vyrmšťí nahor a späť smerom k obsluhu.

BLOKOVANIE reťaze pozdĺž SPODNEJ STRANY lišty môže pílu TIAHNUŤ dopredu, smerom od obsluhy.

UVÄZNUTIE reťaze pozdĺž HORNEJ ČASTI lišty môže pílu rýchlo ZATLAČIŤ späť smerom k obsluhu.

Ktorákoľvek z týchto reakcií môže spôsobiť, že sa píla vymkne kontrole, čo môže spôsobiť vážne zranenie. Základné pochopenie spätného rázu môže znížiť alebo eliminovať efekt prekvapenia. Prekvapenie je jednou z príčin nehôd.



Pri obsluhu motorovej píly držte pílu pevne oboma rukami, pravou rukou na zadnej rukoväti a ľavou rukou na prednej rukoväti. Pevne uchopte motorovú pílu prstami obopínajúcimi rukoväť. Pevný úchop pomáha znižovať spätný ráz a udržiavať kontrolu nad pílou. Nepúšťajte ju.

Skontrolujte, či sa v oblasti rezania nenachádzajú žiadne prekážky. Nedovoľte, aby sa hrot čepele dotkol kmeňov, konárov alebo iných prekážok, do ktorých by mohol naraziť pri používaní motorovej píly.

Nesiahajte príliš ďaleko a nerežte nad úrovňou ramien.

Dodržiavajte pokyny výrobcu týkajúce sa ostrenia a údržby reťaze.

Používajte iba náhradné čepele a reťaze určené výrobcom alebo ekvivalentné.

POZNÁMKA: Reťaze s nízkym spätným rázom sú tie, ktoré spadajú do rozsahu výkonu pri spätnom ráze.

VAROVANIE: Spätný ráz môže spôsobiť, že sa reťazová píla stane nebezpečne nekontrolovateľnou a môže spôsobiť vážne alebo smrteľné zranenie obsluhu alebo komukoľvek v blízkosti. Buďte vždy ostrážiti!

Spätný ráz alebo zovretie predstavuje veľké nebezpečenstvo pri používaní reťazovej píly a je hlavnou príčinou väčšiny nehôd.

Pozornosť venovaná:

Rotálny spätný ráz (obr. 2)

A = dráha spätného rázu, B = plocha spätného rázu

Reakcie pri tlačení (zaistenie spätného rázu) a ťahu (obr. 3)

A = ťahanie, B = pevné predmety, C = tlačenie

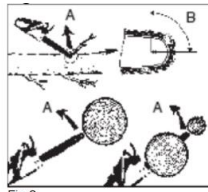

Fig 2

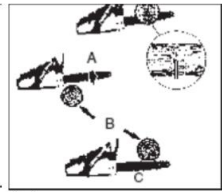

Fig 3

6. NÁVOD NA MONTÁŽ

Pri manipulácii s čepeľou a reťazou noste rukavice; tieto časti sú ostré.

Nedotýkajte sa reťaze ani ju nenastavujte, kým je motor v chode. Reťaz je veľmi ostrá, preto pri údržbe reťaze vždy noste rukavice, aby ste predišli zraneniu.

Používanie reťaze a lišty (obr. 4-5)

Odpojte batériu motorovej píly.

Otočte zaistovacie koliesko na kryte reťaze proti smeru hodinových ručičiek a odstráňte koliesko a objímku.

Odstráňte kryt reťaze.

Natiahnite reťaz do slučky a narovnajzte všetky skrútené miesta. Rezné zuby by mali smerovať v smere otáčania reťaze. Ak smerujú opačným smerom, slučku otočte.

Umiestnite ozubené kolesá reťazového pohonu do drážky lišty podľa obrázka.

Umiestnite reťaz tak, aby na zadnej strane čepele bola slučka.

Držte reťaz na mieste na lište a umiestnite slučku okolo ozubeného kolesa.

Upevnite čepeľ v jednej rovine s montážnou plochou tak, aby kolíky čepele boli na dlhej drážke čepele.

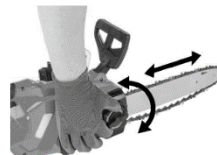

Fig. 4

POZNÁMKA: Pri umiestňovaní lišty na čapy lišty sa uistite, že nastavovací čap je zasunutý do otvoru v lište pre napnutie reťaze.

Nainštalujte kryt reťaze.

Nasadte späť kryt reťaze a poistný kolík; Otočte gombík v smere hodinových ručičiek, aby ste utiahli kryt hnacieho ozubeného kolesa. Čepeľ by sa mala stále voľne pohybovať, aby sa dalo nastaviť napnutie.

Úplne uvoľnite napnutie reťaze otáčaním napínacieho kolesa v smere hodinových ručičiek, kým reťaz pevne neusadí na lište s hnacími výstupkami v drážke lišty.

Zdvihnute hrot vodiacej čepele a skontrolujte, či nie je ohnutý.

Uvoľnite hrot vodiacej lišty a otočte napínač reťaze o pol otáčky v smere hodinových ručičiek. Postup opakujte, kým sa reťaz neprestane ohýbať.

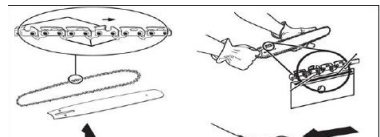

Fig 5



Fig. 6

Držte hrot vodiacej lišty a utiahnite poistnú skrutku krytu reťaze. Reťaz je správne napnutá, keď sa spodná časť vodiacej lišty už neohýba, je bezpečne napnutá a dá sa ňou otáčať rukou bez odporu alebo zasekávania.

POZNÁMKA: Ak je reťaz príliš napnutá, nebude sa otáčať. Miernu uvoľnite zaist'ovaciu skrutku krytu reťaze a otočte koliesko napínača reťaze o štvrt' otáčky proti smeru hodinových ručičiek. Zdvihnite hrot vodiacej lišty a znova utiahnite zaist'ovaciu skrutku krytu reťaze. Uistite sa, že sa reťaz otáča bez zasekávania.

Mazací olej na reťaz. (Obr. 6)

Pred naštartovaním motorovej píly musí byť nádrž naplnená reťazovým olejom RURIS M-POWER.

Na mazanie reťaze nikdy nepoužívajte odpadový olej.

Ak chcete naplniť nádržku na olej na reťaz motorovej píly, odskrutkujte uzáver plniaceho otvoru. Pri plnení zabráňte vniknutiu nečistôt do oleja. Hladinu oleja je možné skontrolovať cez kontrolné okienko.

7. POUŽÍVATEĽSKÁ PRÍRUČKA

Uistite sa, že :

- Pred prvým použitím úplne nabite batériu.
- Naplňte nádrž olejom na reťaz.
- Skontrolujte, či je rezné zariadenie správne namontované a zaistené.
- Dlhodobé vystavenie hlukovému znečisteniu môže viesť k trvalému poškodeniu sluchu.

7.1 ZAPNUTIE A VYPNUTIE ELEKTRICKEJ PÍLY

VAROVANIE Postavte sa naľavo od línie píly. Nikdy nedržte pílu ani reťaz medzi nohami ani sa nenakláňajte nad líniu píly.

Spustenie elektrickej píly

Skontrolujte, či je poistná skrutka krytu reťaze bezpečne upevnená v kryte reťaze.

Uistite sa, že v blízkosti čepele alebo reťaze sa nenachádzajú žiadne predmety ani prekážky, ktoré by sa s nimi mohli dostať do kontaktu .

Zaistite akumulátorový blok v porte pre motorovú pílu (obr. 7).

Stlačte uvoľňovacie tlačidlo (5) a stlačte spúšť (6) (obr. 8).

Podržte stlačené tlačidlo spúšte, uvoľnite tlačidlo zámku a pokračujte v stláčaní tlačidla spúšte, aby motorová píla bežala bez zastavenia.

Zastavenie motorovej píly.

POZNÁMKA: Je normálne, že reťaz sa po uvoľnení spúšte ešte niekoľko okamihov pohybuje.

Ak chcete reťazovú pílu zastaviť, uvoľnite spúšť.

Po uvoľnení tlačidla spúšte sa tlačidlo uzamknutia automaticky vráti do uzamknutej polohy.

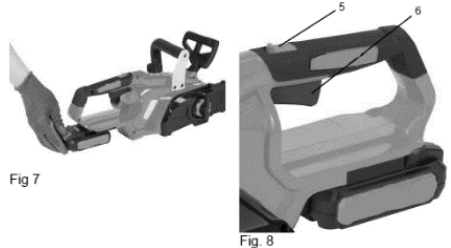

7.2 AKTIVÁCIA BRZDY REŤAZE

Pred každým použitím skontrolujte správnu funkciu brzdy reťaze (obr. 9). Brzdu reťaze aktivujete tak, že otočíte ľavú ruku okolo prednej rukoväte a chrbtom ruky zatlačíte páku brzdy reťaze/ochranu ruky smerom k lište, zatiaľ čo sa reťaz rýchlo otáča. Neustále držte obe ruky na rukovätiach píly (1) .

Vráťte brzdu reťaze do polohy RUN (CHOD) uchopením hornej časti páky brzdy reťaze/ochrany ruky a potiahnutím smerom k prednej rukoväti (2).



Fig. 9

8. VŠEOBECNÉ POKYNY NA REZANIE

výrub

Výrub je termín pre úplné zrútenie stromu. Malé stromy s priemerom do 15 – 18 cm sa zvyčajne rúbu jedným rezom. Väčšie stromy vyžadujú odrezanie pňov. Pne určujú smer, ktorým strom spadne.

Výrub stromov:

Upozornenie: Pred začatím rezania je potrebné napláňovať a vyčistiť únikovú cestu (A). Úniková cesta sa musí rozprestierať dozadu a diagonálne, v opačnom smere pádu, ako je znázornené na obr. 10a.

Upozornenie: Pri stínaní stromu na svahovitom teréne musí obsluha motorovej píly zostať proti prúdu, pretože je veľmi možné, že sa strom po stínaní zkotúľa z kopca .

Poznámka: Smer pádu (B) je riadený zarážkou. Pred rezom si preštudujte polohu väčších konárov a prirodzený sklon stromu, aby ste určili smer pádu stromu.

Varovanie: Nerúbajte stromy pri silnom alebo premenlivom vetre, alebo ak existuje riziko poškodenia. Poradte sa s lesným odborníkom. Nerúbajte stromy, ak existuje riziko nárazu do elektrického vedenia; pred rúbaním informujte energetickú spoločnosť .

Všeobecné odporúčania pre výrub stromov:

Stínanie dreva sa vo všeobecnosti skladá z dvoch hlavných rezacích operácií: závitovania (C) a vykonávania ťažného rezu (D). Najprv urobte horný závitovací rez (C) na strane stromu smerujúcej k smeru

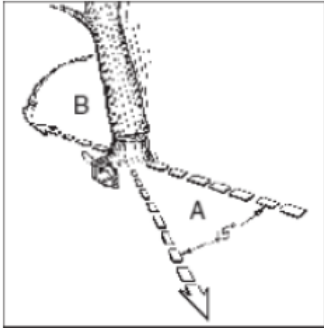

Fig 10a

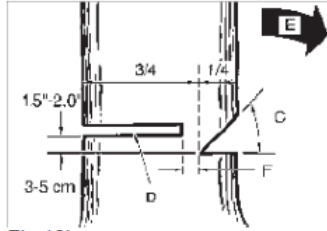

Fig 10b

pádu (E). Dbajte na to, aby ste nerezali príliš hlboko do kmeňa.

Vrchnák (C) musí byť dostatočne hlboký, aby vytvoril dostatočne hrubý a pevný pánt (F). Vrchnák musí byť dostatočne široký, aby čo najdlhšie viedol pád stromu.

UPOZORNENIE:

Neprechádzajte popred stromy olepené páskou. Rez (D) urobte na opačnej strane stromu a

3 – 5 cm (1,5 – 2,0 palce) nad okrajom odbočky (C) (obr. 10 b).

Neodrežte kmeň úplne. Vždy nechajte kĺb. Kĺb vedie strom. Ak je kmeň úplne odrezaný, smer pádu už nie je kontrolovaný.

Vložte klin alebo páku do rezu dostatočne dlho predtým, ako sa strom stane nestabilným a začne sa pohybovať. Tým sa zabráni zaseknutiu pílového kotúča v reze, ak zle odhadnete smer pádu. Pred tlačeníím spíleného stromu sa uistite, že v jeho dosahu nie sú žiadni okoloidúci .

Upozornenie: Pred vykonaním finálneho rezu sa uistite, že sa v oblasti nenachádzajú žiadni okoloidúci, zvieratá ani prekážky.

Výrub dreva:

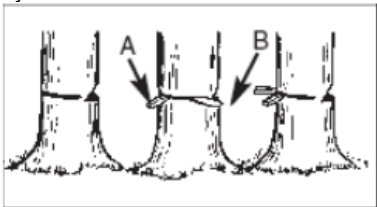

Fig 10c

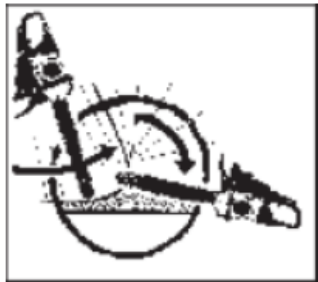

Fig 10d

Použite drevené alebo plastové klíny (A), aby ste zabránili zachyteniu lišty alebo reťaze (B) v reze. Klíny tiež regulujú pád (obr. 10c).

V prípade, že priemer rezaného dreva presahuje dĺžku čepele, urobte dva rezy, ako je znázornené na obrázku (obr. 10d).

UPOZORNENIE: Keď sa rez pri rúbaní priblíži k pántu, strom by mal začať padať. Keď strom začne padať, vyberte pílu z rezu, vypnite motor, odložte motorovú pílu a opustite oblasť únikovou cestou (obr. 10a).

Čistenie pobočiek

Odvetovanie je proces odstraňovania konárov zo spíleného stromu. Pred rozdelením (rozrezaním) na kusy neodstraňujte nosné konáre (obr. 11).

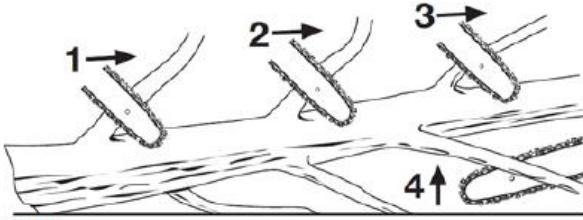

Fig 11

Konáre pod napätím by sa mali rezať zdola nahor, aby sa zabránilo ohnutiu vedenia reťaze.

UPOZORNENIE: Neodrezávajújte konáre, keď stojíte na kmeni stromu.

Rezovanie

Rezanie je rozrezanie spadnutého stromu na kusy. Pri rezaní na svahu sa uistite, že máte pevný postoj a stojíte zhora od stromu. Ak je to možné, strom by mal byť podopretý tak, aby koniec, ktorý sa má rezať, neležal na zemi. Ak je strom podopretý na oboch koncoch a má sa rezať v strede, urobte rez do stredu stromu a potom režeť pod ním. Tým zabránite zachyteniu lišty a reťaze v strome. Pri rezaní sa vyhýbajte rezaniu s reťazou v zemi, pretože to reťaz rýchlo otupí. Pri rezaní na svahu vždy stojte zhora.

Kmeň podopretý po celej dĺžke. Režeť zhora (horné rezanie), pričom sa vyhnite zarezávaniu do zeme (obr. 12 a) .

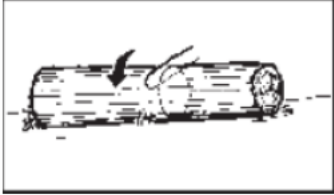

Fig 12a



Fig 12b

Kmeň podopretý na jednom konci. Najprv režeť zospodu (spodné rezanie) 1/3 priemeru kmeňa, aby ste predišli rozštípeniu. Potom režeť zhora (horné rezanie), aby ste dosiahli prvý rez a predišli privretiu (obr. 12b).

Kmeň podopretý na oboch koncoch. Najprv odrežte 1/3 priemeru kmeňa zhora, aby ste predišli rozštípeniu. Potom odrežte zospodu, aby ste dosiahli prvý rez a predišli privretiu (obr. 12c).

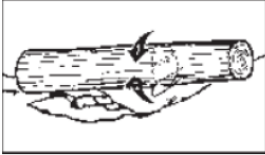

Fig 12c

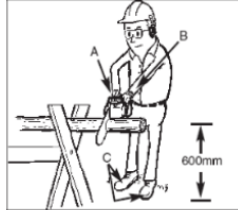

Fig 13

POZNÁMKA: Najlepším spôsobom, ako podoprieť kmeň pri rezaní, je použiť podperu. Ak to nie je možné, kmeň by sa mal zdvihnúť a podoprieť pňmi alebo podpornými poľenami. Uistite sa, že odrezaný kmeň je pevne podopretý.

Rezanie pomocou kozy na guľatinu.

Pre osobnú bezpečnosť a jednoduché rezanie je správna poloha pri vertikálnom rezaní mimoriadne dôležitá (obr. 13).

Vertikálne rezanie:

- Počas rezania držte pílu pevne oboma rukami a napravo od tela.
- Ľavú ruku držte čo najrovnejšiu.
- Postavte sa na obe nohy.

Upozornenie: Pri rezaní pílou sa uistite, že reťaz a čepeľ sú správne namazané.

9. ČISTENIE A ÚDRŽBA

Mazanie pastorka na hrote vodiacej lišty:

Upozornenie: Ozubené koleso vodiacej lišty reťaze je už namazané. Nedostatočné mazanie ozubeného kolesa, vodiacej lišty reťaze a vodiacej lišty reťaze zníži výkon a spôsobí zadretie a predčasné poškodenie vodiacej lišty.

Odporúča sa mazať horné ozubené koleso po 25 hodinách používania alebo týždenne, podľa toho, čo nastane skôr. Pred mazaním vždy dôkladne vyčistite horné ozubené koleso vodiacej lišty.

Upozornenie: Pri manipulácii s čepeľou a reťazou je povinné nosiť ochranné rukavice.

Stlačte spínač do polohy OFF a potom odpojte batériu.

Poznámka: Na mazanie horného ozubeného kolesa nie je potrebné demontovať reťaz. Mazanie je možné vykonať na pracovisku .

Údržba vodiacej čepele

Väčšine problémov s vodiacou lištou sa dá predísť jednoduchou správnu údržbou reťaze. Nedostatočné mazanie vodiacej lišty a prevádzka píly s príliš napnutou reťazou prispievajú k rýchlemu opotrebovaniu lišty. Na minimalizáciu opotrebovania vodiacej lišty sa odporúčajú nasledujúce postupy údržby lišty.

Upozornenie: Počas údržby je povinné nosiť ochranné rukavice. Nevykonávajú údržbárske práce na horúcom motore.



Nevyhadzujte elektrické, priemyselné elektronické zariadenia a ich súčiastky do domového odpadu! Informácie o elektroodpade. V súlade s ustanoveniami nariadenia OUG 195/2005 – o ochrane životného prostredia a nariadenia OUG 5/2015. Spotrebiteľia by mali pri odovzdávaní elektroodpadu dodržiavať nasledujúce pokyny:

- Spotrebiteľia sú povinní nelikvidovať elektroodpad (Elektronický a elektronický odpad) ako netriedený komunálny odpad a tento Elektronický odpad zbierať oddelene.

- Zber tohto odpadu nazývaného (OEEZ) sa bude vykonávať prostredníctvom Verejnej zbernej služby v rámci každého kraja a prostredníctvom zberných stredísk organizovaných hospodárskymi subjektmi oprávnenými na zber OEEZ. Informácie poskytuje Správa environmentálneho fondu www.afm.ro alebo vestník Európskej únie.

- Spotrebiteľia môžu bezplatne odovzdať elektroodpad na vyššie uvedených zberných miestach.

10. VYHLÁSENIA O ZHODE

VYHLÁSENIE O ZHODE ES



Výrobca: SC RURIS IMPEX SRL

Bvd. Decebal, nie. 111, Administratívna budova, Craiova, Dolj, Rumunsko

Goal. 0351 464 632, www.ruris.ro, info@ruris.ro

Oprávnený zástupca: Ing. Stroe Marius Catalin – generálny riaditeľ

Oprávnená osoba pre technickú dokumentáciu: Ing. Alexandru Radoi – riaditeľ výrobného dizajnu

Popis produktu: Akumulátorová reťazová píla - nástroj používaný na rezanie a tvarovanie dreva v stavebníctve, stolárskych dielňach a domácnostiach.

Produkt: Akumulátorová reťazová píla

Sériové číslo produktu: AASF00200001XXRUR2624E (kde AA predstavuje posledné dve číslice roku výroby, znaky 5 a 7 predstavujú číslo šarže a znaky 7 – 12 predstavujú číslo produktu)

Typ: RURIS

Model: 2624e

Motor: Elektrický, s kefami

Rýchlosť: 3600 ot./min.

Dĺžka koľajnice: 300 mm

batéria: Li-Ion 20V 4 Ah (nie je súčasťou balenia)

My, SC RURIS IMPEX SRL Craiova, výrobca, v súlade s GD 1029/2008 - o podmienkach uvádzania strojových zariadení na trh, **smernicou 2006/42/ES - bezpečnostné požiadavky, normou EN ISO 12100:2010 - Stroje. Bezpečnosť, smernicou 2011/65/EÚ z 8. júna 2011 o obmedzeniach používania určitých nebezpečných látok v elektrických a elektronických zariadeniach, zmenenou a doplnenou smernicou 2015/863/EÚ, príloha 2, smernicou 2014/30/EÚ o elektromagnetickej kompatibilitate (GD 487/2016 o elektromagnetickej kompatibilitate, aktualizovaná 2019), sme certifikovali zhodu výrobu so stanovenými normami a vyhlasujeme, že spĺňa hlavné bezpečnostné požiadavky, neohrozuje život, zdravie, bezpečnosť pri práci a nemá negatívny vplyv na životné prostredie.**

Nižšie podpísaný Stroe Catalin, zástupca výrobcu, vyhlasuje na vlastnú zodpovednosť, že výrobok je v súlade s nasledujúcimi európskymi normami a smernicami:

SR EN ISO 12100:2011 / EN ISO 12100:2010 - Bezpečnosť strojov. Základné pojmy, všeobecné princípy návrhu. Základná terminológia, metodika. Technické princípy

SR EN 62841-1:2016 / IEC 62841-1:2014- Ručné náradie s elektrickým motorom, prenosné náradie a záhradné stroje. Bezpečnosť. Časť 1: Všeobecné požiadavky

SR EN 62841-1:2016/A11:2022/ EN 6284-1:2015/A11:2022 – Ručné nariadenie s elektrickým motorom, prenosné náradie a záhradné stroje. Bezpečnosť. Časť 1: Všeobecné požiadavky

SR EN 62841-4-1:2020/ EN 62841-4-1:2020- Ručné elektrické náradie, prenosné náradie a záhradné stroje. Bezpečnosť. Časť 4-1: Osobitné požiadavky na reťazové píly

SR EN 61058-1-1:2017/ EN 61058-1-1:2018- Spínače pre spotrebiče. Časť 1-1: Požiadavky na mechanické spínače

SR EN 61000-4-2:2009/ IEC 61000-4-2:2008 – Elektromagnetická kompatibilita (EMC). Časť 4-2: Skúšobné a meracie techniky . Skúška odolnosti voči elektrostatickému výboju.

SR EN 62133-2:2017/ 62133-2:2017- Alkalické a iné nekyselinové akumulátory - Bezpečnostné požiadavky na prenosné uzavreté akumulátory a batérie z nich vyrobené, určené na použitie v prenosných aplikáciách. Časť 2: Lítiové systémy

SR EN 60335-2-29:2005/ EN 60335-2-29:2004- Elektrické spotrebiče pre domácnosť a podobné účely - Bezpečnosť - Časť 2-29: Osobitné požiadavky na nabíjačky batérií

SR EN 60335-1:2012/A15:2021/ EN 60335-1:2012/A15:2021- Elektrické spotrebiče pre domácnosť a podobné spotrebiče - Bezpečnosť - Časť 1: Všeobecné požiadavky

SR EN ISO 11681-2:2022/ EN 11681-2:2022- Lesné stroje. Bezpečnostné požiadavky a skúšky prenosných reťazových píl. Časť 2: Reťazové píly na údržbu stromov

SR EN 55014-1:2021/EN 55014-2021 - Elektromagnetická kompatibilita. Požiadavky na domáce spotrebiče, elektrické náradie a podobné zariadenia. Časť 1: Emisie

SR EN 55014-2:2021/ 55014-2:2021 – Elektromagnetická kompatibilita. Požiadavky na domáce spotrebiče, elektrické náradie a podobné zariadenia. Časť 2: Odolnosť. Norma pre skupinu výrobkov e

Smernica 2000/14/ES – (zmenená a doplnená smernicou 2005/88/ES) – Emisie hluku vo vonkajšom prostredí

Smernica 2006/42/ES – o strojových zariadeniach – uvádzanie strojových zariadení na trh

Smer 2014/30/EÚ - o elektromagnetickej kompatibilite (GD 487/2016 o elektromagnetickej kompatibilite, aktualizované 2019);

Smernica 2011/65/EÚ z 8. júna 2011, zmenená a doplnená smernicou 2015/863/EÚ, príloha 2 – o obmedzení používania určitých nebezpečných látok v elektrických a elektronických zariadeniach.

Iné použité normy alebo špecifikácie:

- **SR EN ISO 9001** - Systém manažérstva kvality
- **SR EN ISO 14001** - Systém environmentálneho manažérstva
- **SR ISO 45001:2018** - Systém manažérstva bezpečnosti a ochrany zdravia pri práci.

- Značka a názov výrobcu: ZSI Co. Ltd.

Poznámka: Technická dokumentácia je majetkom výrobcu.

Poznámka: Toto vyhlásenie je v súlade s originálom.

Doba platnosti: 10 rokov od dátumu schválenia.

Miesto a dátum vydania: **Craiova, 03.12.2025**

Rok použitia označenia CE: **2025**

Registračné číslo: **1509/03.12.2025**

Oprávnená osoba a podpis:

Ing. Stroe Marius Catalin
Generálny riaditeľ
SC RURIS IMPEX SRL

VYHLÁSENIE O ZHODE ES

Výrobca: SC RURIS IMPEX SRL

Bvd . Decebal, nie. 111, Administratívna budova, Craiova, Dolj, Rumunsko

Goal. 0351 464 632, www.ruris.ro, info@ruris.ro

Oprávnený zástupca: Ing. Stroe Marius Catalin – generálny riaditeľ

Oprávnená osoba pre technickú dokumentáciu: Ing. Alexandru Radoi – riaditeľ výrobného dizajnu

Popis produktu: **Akumulátorová reťazová píla** - nástroj používaný na rezanie a tvarovanie dreva v stavebníctve, stolárskych dielňach a domácnostiach.

Produkt: **Akumulátorová reťazová píla**

Sériové číslo produktu: AASF00200001XXRUR2624E (kde AA predstavuje posledné dve číslice roku výroby, znaky 5 a 7 predstavujú číslo šarže a znaky 7 – 12 predstavujú číslo produktu)

Typ: RURIS**Model:** 2624e**Motor:** Elektrický, s kefami**Rýchlosť:** 3600 ot./min.**Dĺžka koľajnice:** 300 mm**bateria:** Li-Ion 20V 4 Ah (nie je súčasťou balenia)

Nameraná hladina akustického výkonu: 92 dB(A)

Zaručená hladina akustického výkonu: 95 dB(A)

Hladina akustického výkonu je certifikovaná spoločnosťou TUV SUD Certification and Testing správou č. 704032404780-00/26.07.2024 v súlade s ustanoveniami smernice 2000/14/ES zmenenej a doplnenej smernicou 2005/88/ES a normou SR EN ISO 3744:2011.

My, **SC RURIS IMPEX SRL Craiova** ako výrobca, sme v súlade so **smernicou 2000/14/ES** (zmenenou a doplnenou smernicou 2005/88/ES), **HG 1756/2006** - o obmedzení emisií hluku do životného prostredia produkovaných zariadeniami určenými na použitie mimo budov, overili a certifikovali zhodu výrobku so stanovenými normami a vyhlasujeme, že spĺňa hlavné požiadavky.

Nižšie podpísaný **Stroe Catalin**, zástupca výrobcu, vyhlasuje na vlastnú zodpovednosť, že výrobok je v súlade s nasledujúcimi európskymi normami a smernicami:

- **Smernica 2000/14/ES (zmenená a doplnená smernicou 2005/88/ES)** – Emisie hluku vo vonkajšom prostredí
- **SR EN ISO 3744:2011** - Akustika. Stanovenie hladín akustického výkonu vyžarovaného zdrojmi hluku pomocou akustického tlaku
- **Smernica 2006/42/ES** – o strojových zariadeniach – uvádzanie strojových zariadení na trh
- **Smernica 2014/30/EÚ** o elektromagnetickej kompatibilite (GD 487/2016 o elektromagnetickej kompatibilite, aktualizovaná v roku 2019);

Smernica 2011/65/EÚ z 8. júna 2011, zmenená a doplnená smernicou 2015/863/EÚ, príloha 2 – o obmedzení používania určitých nebezpečných látok v elektrických a elektronických zariadeniach

Iné použité normy alebo špecifikácie:

- **SR EN ISO 9001** - Systém manažérstva kvality
- **SR EN ISO 14001** - Systém environmentálneho manažérstva
- **Norma SR ISO 45001:2018** - Systém riadenia bezpečnosti a ochrany zdravia pri práci.

Poznámka: Technická dokumentácia je majetkom výrobcu.

Poznámka: Toto vyhlásenie je v súlade s originálom.

Doba platnosti: 10 rokov od dátumu schválenia.

Miesto a dátum vydania: **Craiova, 03.12.2025**

Rok použitia označenia CE: **2025**

Registračné číslo: **1510/03.12.2025**

Oprávnená osoba a podpis:

Ing. Stroe Marius Catalin
Generálny riaditeľ Ruris Impex SRL



Motosega a batteria RURIS 2624E



1. INTRODUZIONE	2
2. ISTRUZIONI DI SICUREZZA	2
3. DATI TECNICI	5
4. PANORAMICA DELLA MACCHINA	5
5. MISURE DI SICUREZZA CONTRO I CONTRACCOLPI	6
6. GUIDA AL MONTAGGIO	6
7. GUIDA PER L'UTENTE	7
8. ISTRUZIONI GENERALI DI TAGLIO	8
9. PULIZIA E MANUTENZIONE	10
10. DICHIARAZIONI DI CONFORMITÀ	11

1. INTRODUZIONE

Gentile Cliente!

Grazie per aver deciso di acquistare un prodotto RURIS e per la fiducia che avete riposto nella nostra azienda! RURIS è presente sul mercato dal 1993 e in questo periodo è diventato un marchio solido, che ha costruito la sua reputazione mantenendo le promesse, ma anche investendo costantemente per offrire ai clienti soluzioni affidabili, efficienti e di qualità.

Siamo convinti che apprezzerete il nostro prodotto e ne godrete a lungo le prestazioni. RURIS non offre ai suoi clienti solo macchine, ma soluzioni complete. Un elemento fondamentale del rapporto con il cliente è la consulenza pre e post vendita: i clienti RURIS hanno a disposizione un'intera rete di negozi partner e punti di assistenza.

Per godere appieno del prodotto acquistato, ti preghiamo di leggere attentamente il manuale d'uso. Seguendo le istruzioni, ti garantiamo un utilizzo prolungato.

La società RURIS lavora costantemente allo sviluppo dei propri prodotti e pertanto si riserva il diritto di modificarne, tra l'altro, la forma, l'aspetto e le prestazioni, senza l'obbligo di comunicarlo in anticipo.

Grazie ancora una volta per aver scelto i prodotti RURIS!











Informazioni e supporto clienti:

Telefono: 0351.820.105

e-mail: info@ruris.ro

2. ISTRUZIONI DI SICUREZZA

2.1. AVVERTENZE SULLA MACCHINA

	Attenzione! Pericolo!		Attenzione al rinculo.
	Indossare dispositivi di protezione per le mani.		Utilizzare la motosega con entrambe le mani.
	Protezione dall'usura udiienza .		Scarpe protettive da lavoro .
	Opere protezione .		Leggi il manuale.
	Non utilizzare una sola mano.		Non esporre alla pioggia .
	Marchatura CE		

2.2. AVVERTENZE

Prima di utilizzare la sega elettrica, leggere e seguire tutte le avvertenze, le precauzioni e le istruzioni contenute nel presente manuale.



NOTA: le seguenti informazioni sulla sicurezza non intendono coprire tutte le possibili condizioni e situazioni che potrebbero verificarsi. Leggere l'intero manuale utente. La mancata osservanza delle istruzioni e delle informazioni sulla sicurezza potrebbe causare lesioni gravi o mortali.

REGOLE GENERALI DI SICUREZZA

CONSERVARE QUESTE ISTRUZIONI DI SICUREZZA.

ATTENZIONE: Non utilizzare la sega elettrica prima di aver letto il presente manuale di istruzioni e di aver acquisito familiarità con le istruzioni di sicurezza, funzionamento e manutenzione.

SICUREZZA NELL'AREA DI LAVORO

- Mantieni l'area di lavoro pulita e ben illuminata.
- Non utilizzare utensili elettrici in atmosfere esplosive, ad esempio in presenza di liquidi, gas o vapori di carburante. Gli utensili elettrici generano scintille che possono incendiare i gas o i vapori di carburante.
- Tenere lontani bambini e astanti. Tutti i visitatori e gli animali domestici devono essere tenuti a distanza di sicurezza dall'area di lavoro.
- Non permettere ai bambini o alle persone non addestrate di utilizzare questa macchina.
- Non esporre gli elettro utensili a pioggia o umidità. Se l'acqua penetra in un elettro utensile, il rischio di scosse elettriche aumenta.
- Non maneggiare l'utensile con le mani bagnate.
- Non permettere mai ai bambini di utilizzare l'attrezzatura. Non permettere mai agli adulti di utilizzare l'attrezzatura senza le dovute istruzioni.
- Indossare sempre occhiali protettivi e mascherina.
- Legare i capelli lunghi sopra le spalle per evitare che restino impigliati nelle parti in movimento.
- Non esporre la macchina alla pioggia, conservarla al chiuso.
- Non utilizzare in condizioni di scarsa illuminazione.
- Tenere tutte le parti del corpo lontane dalle parti in movimento della macchina.
- Indossare pantaloni lunghi, stivali protettivi e guanti. Evitare indumenti larghi e gioielli che potrebbero impigliarsi nelle parti mobili della macchina.
- Non forzare la macchina.
- Non utilizzare l'attrezzatura a piedi nudi, con sandali o calzature inadeguate. Indossare calzature protettive.
- Mantenere una posizione salda e l'equilibrio quando si utilizza la sega elettrica.
- Non utilizzare l'utensile se l'interruttore non funziona.
- Tenere tutti gli astanti, i bambini e gli animali domestici ad almeno 50 metri di distanza. Non utilizzare questa unità quando si è stanchi, malati o sotto l'effetto di alcol, droghe o farmaci.
- Tenere tutte le parti del corpo lontane dalle parti in movimento e da tutte le superfici calde dell'utensile.
- Controllare l'area di lavoro prima di ogni utilizzo. Rimuovere tutti gli oggetti, come pietre, vetri rotti, chiodi, fili o spaghi, che potrebbero essere lanciati o impigliati nella macchina.
- Utilizzare solo ricambi e accessori originali del produttore. L'utilizzo di ricambi diversi può comportare pericoli o danneggiare il prodotto.
- Gli utensili a batteria non necessitano di essere collegati a una presa elettrica; sono sempre pronti all'uso. Prestare attenzione ai potenziali pericoli quando non si utilizza l'utensile a batteria o quando si cambiano gli accessori. Seguire questa regola ridurrà il rischio di scosse elettriche, incendi o gravi lesioni personali.
- Rimuovere o scollegare la batteria prima di effettuare la manutenzione o la pulizia della macchina.
- Non smaltire le batterie nel fuoco, le celle potrebbero esplodere. Verificare le normative locali per eventuali istruzioni speciali sullo smaltimento.
- Non aprire o danneggiare le batterie. L'elettrolita rilasciato è corrosivo e può irritare gli occhi o la pelle. Può essere tossico se ingerito.
- Non posizionare gli utensili a batteria o le relative batterie vicino al fuoco o al calore. Ciò ridurrà il rischio di esplosione.
- Non schiacciare, far cadere o danneggiare la batteria. Non utilizzare una batteria o un caricabatterie che siano caduti o abbiano subito un forte impatto.
- Non puntare l'utensile verso persone o animali domestici.
- Quando non viene utilizzato, l'utensile deve essere conservato in un luogo chiuso, asciutto e fuori dalla portata dei bambini.

- Maneggiare l'utensile con cura. Mantenerlo pulito per ottenere prestazioni elevate. Seguire le istruzioni per una corretta manutenzione.
- Per ridurre il rischio di scosse elettriche, non esporre la macchina alla pioggia, non utilizzarla su superfici bagnate e conservarla al chiuso.
- Conservare queste istruzioni. Consultarle frequentemente e utilizzarle per addestrare altre persone che potrebbero utilizzare questa macchina.
- Tenere i bambini lontani dall'area di lavoro e sotto la supervisione di un adulto responsabile.
- Non permettere ai bambini di utilizzare l'utensile.

SICUREZZA PERSONALE

NON utilizzare la motosega con una sola mano! L'utilizzo con una sola mano comporta il rischio di gravi lesioni per l'operatore, gli aiutanti o gli astanti. La motosega è progettata per l'uso con entrambe le mani. Utilizzare calzature protettive, indumenti aderenti, occhiali di sicurezza e protezioni per occhi, orecchie e testa.

NON permettere ad altre persone di avvicinarsi alla motosega durante l'avvio o il taglio. Tenere astanti e animali lontani dall'area di lavoro.

NON iniziare l'abbattimento prima di aver verificato che l'area di lavoro sia sgombra, che l'appoggio sia stabile e che sia stata individuata una via di fuga dall'albero caduto.

Durante il funzionamento, tenere tutte le parti del corpo lontane dalla motosega.

Prima di avviare il motore, verificare che la motosega non tocchi altri oggetti.

NON utilizzare la motosega se è danneggiata, non correttamente regolata o non completamente assemblata e fissata correttamente. Verificare che la motosega si fermi quando si rilascia il grilletto.

Prestare la massima attenzione quando si tagliano piccoli cespugli e alberelli, poiché i materiali sottili potrebbero essere catturati dalla lama e lanciati verso di voi, facendovi perdere l'equilibrio.

Quando si tagliano rami tesi, fare attenzione al contraccolpo per evitare di colpire le fibre del legno quando la tensione viene rilasciata.

Le impugnature devono essere sempre asciutte, pulite e prive di olio o miscela di carburante.

Utilizzare la motosega solo in aree ben ventilate.

NON utilizzare la motosega se non si è stati addestrati.

Tutti gli interventi sulla motosega elettrica non menzionati nelle istruzioni di sicurezza e manutenzione contenute nel manuale d'uso devono essere eseguiti esclusivamente da personale qualificato presso un centro di assistenza RURIS autorizzato.

Durante il trasporto della motosega, utilizzare la protezione della lama.

NON utilizzare la motosega in prossimità di liquidi o gas infiammabili, né all'interno né all'esterno. Pericolo di esplosione e/o incendio.

UTILIZZARE L'UTENSILE APPROPRIATO: Tagliare solo legno. Non utilizzare la motosega per scopi diversi da quelli per cui è stata progettata. Ad esempio, non utilizzare la motosega per tagliare plastica, muratura o altri materiali da costruzione.

Chi utilizza una motosega per la prima volta dovrebbe ricevere una formazione pratica da un utente esperto sull'uso della motosega e dei dispositivi di protezione individuale.

Non cercare di tenere la motosega con una mano sola. Le forze di reazione non possono essere controllate e si rischia di perdere il controllo della motosega. Pericolo di scivolamento o di rimbalzo della barra e della catena contro il ramo o il tronco.

Prestare attenzione alla polvere e agli aerosol tossici (come la polvere da taglio o gli aerosol d'olio derivanti dalla lubrificazione della catena). Proteggersi adeguatamente.

USO E MANUTENZIONE

- Familiarizzare con l'utensile. Leggere attentamente il manuale, apprendere le applicazioni e i limiti, nonché i potenziali pericoli specifici associati a questa macchina.
- Controllare eventuali disallineamenti o inceppamenti delle parti mobili, rotture di componenti e qualsiasi altra condizione che possa compromettere il funzionamento dell'utensile. In caso di danni, far riparare l'utensile elettrico prima di utilizzarlo.
- Non forzare l'utensile elettrico. Utilizzarlo correttamente per l'applicazione desiderata.
- Scollegare la batteria dall'utensile elettrico prima di effettuare qualsiasi regolazione, cambiare accessori o riporre l'utensile elettrico.
- Controllare il funzionamento dell'utensile prima di utilizzarlo.
- Mantenere la lama di taglio affilata e pulita
- Non utilizzare l'utensile se non è dotato di un'etichetta di avvertenza leggibile.

- Utilizzare l'elettrotensile in conformità con le presenti istruzioni, tenendo conto delle condizioni di lavoro. L'uso dell'elettrotensile per operazioni diverse da quelle previste può dare origine a situazioni pericolose.

ATTENZIONE: durante il trasporto o la manutenzione dell'unità, scollegare sempre la batteria.

3. DATI TECNICI

Motore	Elettrico, con spazzole
Batteria	Li-Ion 20V 4 Ah (non inclusa nel prodotto)
Porta della batteria	1
Velocità	3600 giri/min
Lunghezza della rotaia	12" (300 mm)
Lunghezza massima di taglio	275 millimetri
Catena	3/8 1.1
Velocità della catena	7 metri al secondo
Sistema di tensionamento della catena	Pulsante SDS - tensionamento rapido della catena senza attrezzi
Capacità del serbatoio dell'olio	210 ml
Sistema di lubrificazione della catena	Automatico
Gestire le vibrazioni	F:a =2,85m/s ² , R:a=2,18m/s ²
Peso netto con accessori	9 kg

4. PANORAMICA DELLA MACCHINA

1. Artiglio di supporto
2. Leva del freno della catena
3. Maniglia anteriore
4. Maniglia posteriore
5. Pulsante di sblocco (sicurezza)
6. Pulsante di accensione/spengimento (ON/OFF)
7. Tappo del serbatoio dell'olio
8. Copertura della ruota dentata
9. Bullone di fissaggio del coperchio della ruota dentata
10. Vite di tensionamento della catena
11. Indicatore del livello dell'olio della catena

Le immagini sono solo a scopo informativo, il fornitore si riserva il diritto di apportare modifiche strutturali e funzionali alla macchina presentata nel presente manuale.

La batteria beneficia della funzione "α UP - Innovation RURIS". Questa funzione assiste la batteria quando raggiunge la soglia di scarica critica. Ruris ha introdotto un'innovazione nel sistema di celle all'interno della batteria, grazie alla quale è possibile ricaricarla dopo un lungo periodo di scarica. In questo modo, gli utenti RURIS possono godere dell'affidabilità e dell'innovazione di RURIS. Dopo lo stoccaggio, si consiglia di ricaricare la batteria a intervalli di 6 mesi-1 anno.

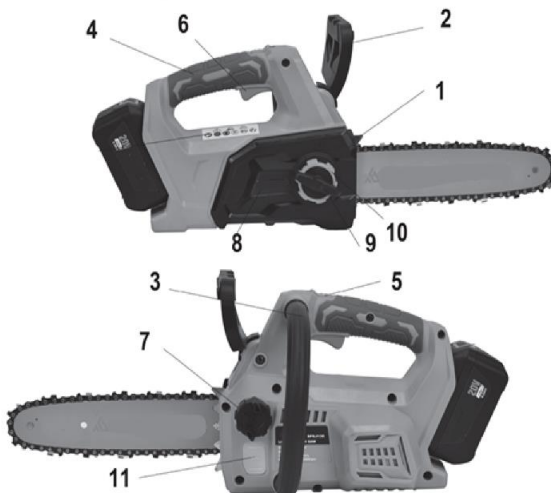

5. MISURE DI SICUREZZA CONTRO I CONTRACCOLPI

Il **CONTRACCOLPO** può verificarsi se la **PUNTA** o l'**ESTREMITÀ** della lama tocca un oggetto o se il legno pizzica e impiglia la catena nel taglio.

Il contatto con la punta può talvolta provocare una reazione estremamente rapida, facendo scagliare la lama verso l'alto e verso l'operatore.

BLOCCANDO la catena lungo il **LATO INFERIORE** della barra si può **TIRARE** la sega in avanti, allontanandola dall'operatore.

L'**LEGATURA** della catena lungo la **PARTE SUPERIORE** della barra può **SPINGERE** rapidamente la sega verso l'operatore.

Ognuna di queste reazioni può far girare la sega in modo incontrollato, con conseguenti gravi lesioni.

Una conoscenza di base del contraccolpo può ridurre o eliminare l'effetto sorpresa. La sorpresa è una delle cause degli incidenti.

Quando si utilizza la motosega, tenerla saldamente con entrambe le mani, con la mano destra sull'impugnatura posteriore e la mano sinistra sull'impugnatura anteriore. Afferrare saldamente la motosega con le dita avvolte attorno alle impugnature. Una presa salda aiuta a ridurre il contraccolpo e a mantenere il controllo della motosega. Non lasciarla andare.

Verificare che non vi siano ostacoli nell'area di taglio. Evitare che la punta della lama entri in contatto con tronchi, rami o altri ostacoli che potrebbero essere urtati durante l'utilizzo della motosega.

Non allungarti troppo e non tagliare oltre il livello delle spalle.

Per l'affilatura e la manutenzione della catena, seguire le istruzioni del produttore.

Utilizzare solo lame e catene di ricambio specificate dal produttore o equivalenti.

NOTA: le catene a basso rinculo sono quelle che rientrano nell'intervallo di prestazioni del rinculo.

ATTENZIONE: Il contraccolpo può far perdere pericolosamente il controllo della motosega e causare lesioni gravi o mortali all'operatore o a chiunque si trovi nelle vicinanze. Prestare sempre attenzione. Il contraccolpo o lo schiacciamento rappresentano un grave pericolo quando si utilizza una motosega e sono la causa principale della maggior parte degli incidenti.

Attenzione a:

Rinculo rotazionale (Fig. 2)

A = percorso di rinculo, B = area dell'effetto di rinculo

Reazioni di spinta (rinculo di bloccaggio) e di trazione (Fig. 3)

A = tirare, B = oggetti solidi, C = spingere

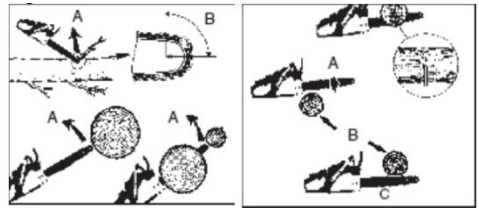

Fig 2

Fig 3

6. GUIDA AL MONTAGGIO

Indossare i guanti quando si maneggia la lama e la catena: queste parti sono affilate.

Non toccare o regolare la catena mentre il motore è in funzione. La catena è molto affilata; indossare sempre i guanti quando si esegue la manutenzione della catena per evitare lesioni.

Utilizzo della catena e della barra (Fig. 4-5)

Scollegare la batteria della motosega.

Ruotare la manopola di bloccaggio sul coperchio della catena in senso antiorario e rimuovere la manopola e il manicotto.

Rimuovere il coperchio della catena.

Allunga la catena formando un anello e raddrizza eventuali punti attorcigliati. I denti di taglio devono essere rivolti nella direzione di rotazione della catena. Se sono rivolti nella direzione opposta, gira l'anello.

Posizionare gli speroni della trasmissione a catena nella scanalatura della barra come mostrato.

Posizionare la catena in modo che ci sia un anello sul retro della lama.

Tenere ferma la catena sulla barra e posizionare l'anello attorno alla ruota dentata.

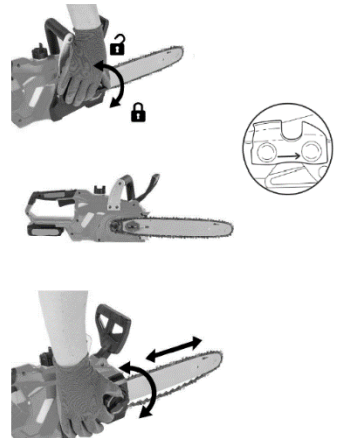

Fig. 4

Fissare la lama a filo con la superficie di montaggio in modo che i perni della lama si trovino sulla fessura lunga della lama.

NOTA: quando si posiziona la barra sui perni, assicurarsi che il perno di regolazione sia inserito nel foro della barra per la tensione della catena.

Installare il copricatena.

Reinstallare il manicotto del copricatena e il perno di bloccaggio; ruotare la manopola in senso orario per serrare il coperchio del pignone di trasmissione. La lama dovrebbe essere ancora libera di muoversi per la regolazione della tensione. Allentare completamente la tensione della catena ruotando la rotella di tensione in senso orario finché la catena non è saldamente fissata sulla barra, con gli speroni di guida nella scanalatura della barra.

Solleverare la punta della lama guida per verificare che non sia piegata.

Rilasciare la punta della barra di guida e ruotare il tendicatena in senso orario di mezzo giro. Ripetere la procedura fino a quando non si verifica più alcuna flessione.

Afferrare la punta della barra di guida e serrare il bullone di bloccaggio del copricatena. La catena è correttamente tesa quando non c'è più flessione nella parte inferiore della barra di guida, è fissata e può essere girata a mano senza resistenza o inceppamenti.

NOTA: se la catena è troppo tesa, non gira. Allentare leggermente la manopola di bloccaggio del copricatena e ruotare la rotella tendicatena in senso antiorario di un quarto di giro. Sollevare la punta della barra di guida e serrare nuovamente il bullone di bloccaggio del copricatena. Assicurarsi che la catena giri senza incepparsi.

Olio lubrificante per catene. (Fig. 6)

Prima di avviare la motosega, il serbatoio deve essere riempito con olio per catene RURIS M-POWER.

Non utilizzare mai olio esausto per lubrificare la catena.

Per riempire il serbatoio dell'olio della catena della motosega, svitare il tappo di riempimento. Evitare che sostanze contaminanti penetrino nell'olio durante il riempimento. Il livello dell'olio può essere controllato attraverso l'apposito vetro spia.

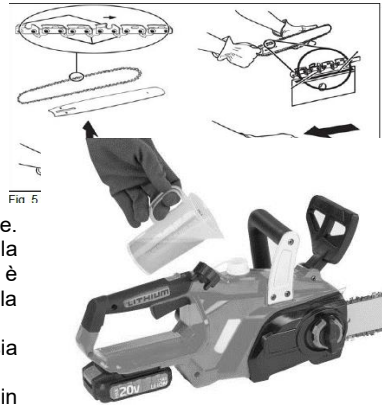

Fig. 6

7. GUIDA PER L'UTENTE

Assicurarsi :

- Caricare completamente la batteria prima del primo utilizzo.
- Riempire il serbatoio con olio per catena.
- Verificare che l'attrezzatura di taglio sia montata e fissata correttamente.
- L'esposizione prolungata all'inquinamento acustico può causare danni permanenti all'udito.

7.1 ACCENSIONE E SPEGNIMENTO DELLA SEGA ELETTRICA

ATTENZIONE Posizionare il corpo a sinistra della linea di taglio. Non tenere mai la sega o la catena tra le gambe né sporgersi oltre la linea di taglio.

Avviare la sega elettrica

Verificare che il bullone di bloccaggio del copricatena sia fissato saldamente al copricatena.

Assicurarsi che non vi siano oggetti od ostacoli vicino alla lama o alla catena che potrebbero entrare in contatto con esse.

Fissare il pacco batteria nella porta della motosega (Fig. 7).

Premere il pulsante di rilascio (5) e premere il pulsante di attivazione (6) (Fig. 8).

Tenere premuto il pulsante di attivazione, rilasciare il pulsante di blocco e continuare a premere il pulsante di attivazione per far funzionare la motosega senza fermarsi.

Arresto della motosega.

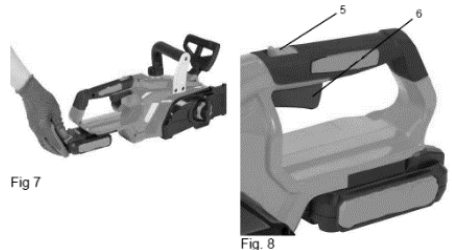

Fig 7

Fig. 8

NOTA: è normale che la catena continui a muoversi per qualche istante dopo aver rilasciato il pulsante di attivazione.

Per arrestare la motosega, rilasciare il pulsante di attivazione.

Dopo aver rilasciato il pulsante di scatto, il pulsante di blocco tornerà automaticamente nella posizione di blocco.

7.2 ATTIVAZIONE DEL FRENO CATENA

Prima di ogni utilizzo, verificare il corretto funzionamento del freno catena. (Fig. 9). Attivare il freno catena ruotando la mano sinistra attorno all'impugnatura anteriore, spingendo la leva del freno catena/protezione mani verso la barra con il dorso della mano mentre la catena ruota rapidamente. Tenere sempre entrambe le mani sulle impugnature della sega (1).

Riportare il freno della catena in posizione RUN afferrando la parte superiore della leva del freno della catena/paramano e tirando verso l'impugnatura anteriore (2).



Fig. 9

8. ISTRUZIONI GENERALI DI TAGLIO

abbattimento

L'abbattimento è il termine che indica l'abbattimento completo di un albero. Gli alberi di piccole dimensioni, fino a 15-18 cm di diametro, vengono solitamente abbattuti con un unico taglio. Gli alberi più grandi richiedono il taglio dei ceppi. I ceppi determinano la direzione in cui l'albero cadrà.

Abbattimento alberi:

Attenzione: prima di iniziare il taglio, è necessario pianificare e liberare una via di fuga (A). La via di fuga deve estendersi all'indietro e in diagonale, nella direzione opposta alla caduta, come in Fig. 10a.

Attenzione: quando si abbatte un albero su un terreno in pendenza, l'operatore della motosega deve rimanere a monte, poiché è molto probabile che l'albero rotoli a valle dopo l'abbattimento.

Nota: la direzione di caduta (B) è controllata dal fermo. Prima di effettuare un taglio, studiare la posizione dei rami più grandi e l'inclinazione naturale dell'albero per determinare la direzione di caduta dell'albero.

Attenzione: non abbattere alberi in condizioni di vento forte o variabile, o se c'è il rischio di danni. Consultare un professionista forestale. Non tagliare alberi se c'è il rischio di colpire linee elettriche; avvisare la compagnia elettrica prima di tagliare.

Raccomandazioni generali per l'abbattimento degli alberi:

L'abbattimento consiste generalmente in due operazioni principali: la maschiatura (C) e il taglio di abbattimento (D). Per prima cosa, si esegue il taglio di maschiatura superiore (C) sul lato dell'albero rivolto

verso la direzione di caduta (E). Assicurarsi di non tagliare troppo in profondità nel tronco.

Il cappuccio (C) deve essere sufficientemente profondo da creare una cerniera (F) sufficientemente spessa e resistente. Il cappuccio deve essere sufficientemente largo da guidare la caduta dell'albero il più a lungo possibile.

ATTENZIONE: Non

passare davanti agli alberi con nastro adesivo. Eseguire il taglio di abbattimento (D) sul lato opposto dell'albero e 3 - 5 cm (1,5 - 2,0 pollici) sopra il bordo del rubinetto (C) (Fig. 10b)

Non tagliare completamente il tronco. Lascia sempre una cerniera. La cerniera guida l'albero. Se il tronco viene tagliato completamente, la direzione di caduta non è più controllata.

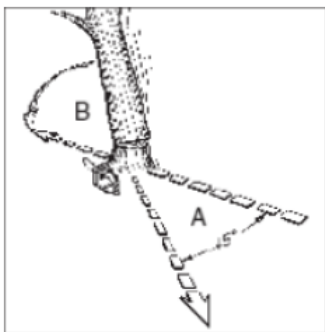

Fig 10a

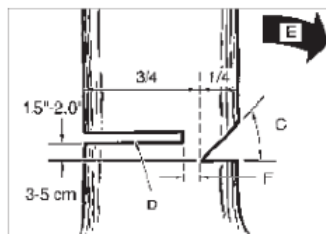

Fig 10b

Inserire un cuneo o una leva di abbattimento nel taglio ben prima che l'albero diventi instabile e inizi a muoversi. Questo impedisce alla lama di incastrarsi nel taglio di abbattimento se si valuta erroneamente la direzione di caduta. Prima di spingere l'albero abbattuto, assicurarsi che non vi siano astanti nel suo raggio d'azione .

Attenzione: prima di effettuare il taglio finale, verificare attentamente che non ci siano passanti, animali o ostacoli nell'area.

Taglio di abbattimento:

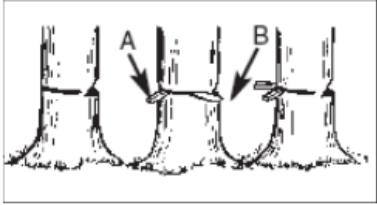

Fig 10c

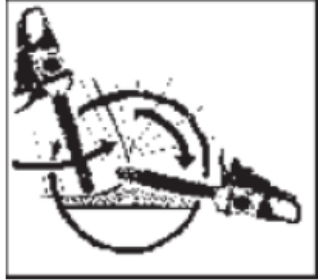

Fig 10d

Utilizzare cunei di legno o di plastica (A) per evitare che la barra o la catena (B) rimangano incastrate nel taglio. I cunei controllano anche la caduta (Fig. 10c)

Nel caso in cui il diametro del legno da tagliare superi la lunghezza della lama, effettuare due tagli, come mostrato nella figura (Fig. 10d).

ATTENZIONE: Quando il taglio di abbattimento si avvicina alla cerniera, l'albero dovrebbe iniziare a cadere. Quando l'albero inizia a cadere, rimuovere la motosega dal taglio, spegnere il motore, posare la motosega e abbandonare l'area attraverso la via di fuga (Fig. 10a).

Pulizia delle filiali

La sramatura è il processo di rimozione dei rami di un albero abbattuto. Non rimuovere i rami di sostegno prima di averli sezionati (tagliati) in pezzi (Fig. 11).

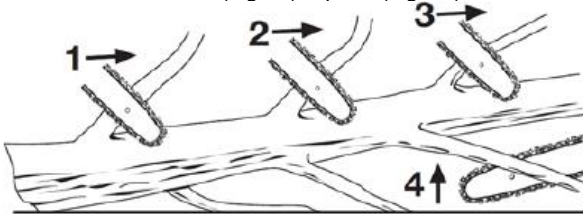

Fig 11
I rami sotto tensione devono essere tagliati dal basso verso l'alto per evitare di piegare la guida della catena.

ATTENZIONE: non tagliare i rami stando in piedi sul tronco dell'albero.

Sezionamento

Il sezionamento consiste nel tagliare a pezzi un albero caduto. Assicuratevi di avere una posizione stabile e di posizionarvi a monte dell'albero quando tagliate su un pendio. Se possibile, l'albero dovrebbe essere sostenuto in modo che l'estremità da sezionare non poggi a terra. Se l'albero è sostenuto a entrambe le estremità e deve essere tagliato al centro, eseguite un taglio fino al centro dell'albero, quindi tagliate sotto. Questo eviterà che la barra e la catena rimangano impigliate nell'albero. Durante il sezionamento, evitate di tagliare con la catena nel terreno, poiché ciò la smusserebbe rapidamente. Quando tagliate su un pendio, posizionatevi sempre a monte.

Tronco sostenuto per tutta la sua lunghezza. Taglio dall'alto (sezionamento superiore), evitando di tagliare nel terreno (Fig. 12 a) .

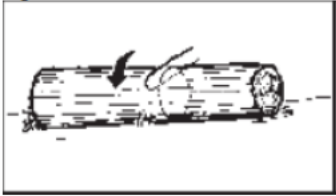

Fig 12a

Fig 12b

Tronco sostenuto da un'estremità. Tagliare prima dal basso (sezione inferiore) per 1/3 del diametro del tronco, per evitare scheggiature. Quindi tagliare dall'alto (sezione superiore) per raggiungere il primo taglio ed evitare pizzicamenti (Fig. 12b).

Tronco sostenuto da entrambe le estremità. Per prima cosa, tagliare 1/3 del diametro del tronco dalla parte superiore per evitare scheggiature. Quindi tagliare dalla parte inferiore per raggiungere il primo taglio ed evitare pizzicamenti (Fig. 12c).

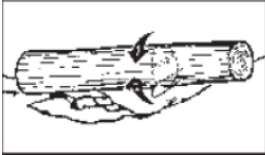

Fig 12c

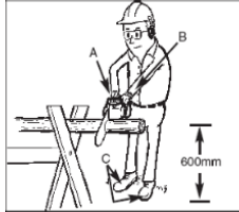

Fig 13

NOTA: Il modo migliore per sostenere il tronco durante il taglio è utilizzare un cavalletto. Quando ciò non è possibile, il tronco deve essere sollevato e sostenuto da ceppi o tronchi di supporto. Assicurarsi che il tronco tagliato sia saldamente sostenuto.

Sezionamento mediante capro espiatorio.

Per la sicurezza personale e la facilità di taglio, è estremamente importante mantenere la posizione corretta durante il taglio verticale (Fig. 13).

Taglio verticale:

- Durante il taglio, tenere saldamente la sega con entrambe le mani e alla destra del corpo.
- Mantieni il braccio sinistro il più dritto possibile.
- Stare in piedi su entrambi i piedi.

Attenzione: quando si taglia con la sega, assicurarsi che la catena e la lama siano adeguatamente lubrificate.

9. PULIZIA E MANUTENZIONE

Lubrificazione del pignone sulla punta della barra di guida:

Attenzione: il pignone della guida della catena è già lubrificato. La mancata lubrificazione del pignone, della guida della catena e del guidacatena ridurrà le prestazioni e causerà grippaggi e danni prematuri alla guida. Si consiglia di lubrificare la ruota dentata superiore dopo 25 ore di utilizzo o settimanalmente, a seconda di quale evento si verifica per primo. Pulire sempre accuratamente la ruota dentata superiore della barra di guida prima di lubrificarla.

Attenzione: quando si maneggia la lama e la catena è obbligatorio indossare guanti protettivi.

Premere l'interruttore in posizione OFF, quindi scollegare la batteria.

Nota: per lubrificare il pignone superiore non è necessario rimuovere la catena. La lubrificazione può essere effettuata sul punto di lavoro.

Manutenzione della lama guida

La maggior parte dei problemi alla barra guida può essere prevenuta semplicemente con una corretta manutenzione della catena. Una lubrificazione insufficiente della barra guida e l'utilizzo della sega con una catena troppo tesa contribuiscono alla rapida usura della barra. Per ridurre al minimo l'usura della barra guida, si consigliano le seguenti procedure di manutenzione.

Attenzione: è obbligatorio indossare guanti protettivi durante le operazioni di manutenzione. Non eseguire interventi di manutenzione a motore caldo.

Non gettare apparecchiature elettriche, elettroniche industriali e componenti nei rifiuti domestici!

Informazioni sui RAEE. Considerando le disposizioni del Regolamento UE 195/2005 in materia di tutela ambientale e del Regolamento UE 5/2015, i consumatori sono tenuti a tenere in



considerazione le seguenti indicazioni per la consegna dei rifiuti elettrici ed elettronici, di seguito specificate:

- I consumatori sono tenuti a non smaltire i rifiuti di apparecchiature elettriche ed elettroniche (RAEE) come rifiuti urbani indifferenziati e a raccogliergli separatamente.

- La raccolta di questi rifiuti denominati (RAEE) sarà effettuata tramite il Servizio Pubblico di Raccolta all'interno di ogni contea e tramite centri di raccolta organizzati dagli operatori economici autorizzati alla raccolta dei RAEE. Informazioni fornite dall'Amministrazione del Fondo per l'Ambiente www.afm.ro o dalla Gazzetta dell'Unione Europea.

- I consumatori possono consegnare gratuitamente i RAEE presso i punti di raccolta sopra specificati.

10. DICHIARAZIONI DI CONFORMITÀ

DICHIARAZIONE DI CONFORMITÀ CE



Produttore: SC RURIS IMPEX SRL

Bvd . Decebalu, no. 111, Edificio amministrativo, Craiova, Dolj, Romania

Obiettivo. 0351 464 632, www.ruris.ro, info@ruris.ro

Rappresentante autorizzato: Ing. Stroe Marius Catalin – Direttore Generale

Persona autorizzata per il fascicolo tecnico: Ing. Alexandru Radoi – Direttore della progettazione della produzione

Descrizione del prodotto: Motosega a batteria : strumento utilizzato per tagliare e modellare il legno in edilizia, nelle falegnamerie e nelle abitazioni.

Prodotto: Motosega a batteria

Numero di serie del prodotto: AASF00200001XXRUR2624E (dove AA rappresenta le ultime due cifre dell'anno di fabbricazione, i caratteri 5 e 7 sono il numero di lotto, i caratteri 7-12 sono il numero del prodotto)

Tipo: RURIS

Modello: 2624e

Motore: elettrico, con spazzole

Velocità: 3600 giri/min

Lunghezza della rotaia: 300mm

Batteria: Li-Ion 20V 4 Ah (non inclusa nel prodotto)

Noi, SC RURIS IMPEX SRL Craiova, produttore, in conformità con il GD 1029/2008 - sulle condizioni di immissione sul mercato delle macchine, la Direttiva 2006/42/CE - requisiti di sicurezza, la Norma EN ISO 12100:2010 - Macchine. Sicurezza, la Direttiva 2011/65/UE dell'8 giugno 2011 sulla restrizione dell'uso di determinate sostanze pericolose nelle apparecchiature elettriche ed elettroniche, modificata dalla Direttiva 2015/863/UE, Allegato 2, la Direttiva 2014/30/UE sulla compatibilità elettromagnetica (GD 487/2016 sulla compatibilità elettromagnetica, aggiornata al 2019), abbiamo certificato la conformità del prodotto alle norme specificate e dichiariamo che è conforme ai principali requisiti di sicurezza, non mette in pericolo la vita, la salute, la sicurezza sul lavoro e non ha alcun impatto negativo sull'ambiente.

Il sottoscritto Stroe Catalin, rappresentante del produttore, dichiara sotto la propria responsabilità che il prodotto è conforme alle seguenti norme e direttive europee:

SR EN ISO 12100:2011 / EN ISO 12100:2010 - Sicurezza del macchinario. Concetti di base, principi generali di progettazione. Terminologia di base, metodologia. Principi tecnici

SR EN 62841-1:2016 / IEC 62841-1:2014 - Utensili elettrici a motore portatili, utensili trasportabili e macchine per prato e giardino. Sicurezza. Parte 1: Requisiti generali

SR EN 62841-1:2016/A11:2022/ EN 6284-1:2015/A11:2022 - Utensili elettrici a motore portatili, utensili trasportabili e macchine per giardinaggio e prato. Sicurezza. Parte 1: Requisiti generali

SR EN 62841-4-1:2020/ EN 62841-4-1:2020 - Utensili elettrici a motore portatili, utensili trasportabili e macchine per giardinaggio. Sicurezza. Parte 4-1: Requisiti particolari per motoseghe

SR EN 61058-1-1:2017/ EN 61058-1-1:2018 - Interruttori per apparecchi. Parte 1-1: Requisiti per interruttori meccanici

SR EN 61000-4-2:2009/ IEC 61000-4-2:2008 - Compatibilità elettromagnetica (EMC). Parte 4-2: Tecniche di prova e misura . Prova di immunità alle scariche elettrostatiche

SR EN 62133-2:2017/ 62133-2:2017 - Accumulatori alcalini e altri accumulatori non acidi - Requisiti di sicurezza per accumulatori portatili sigillati e batterie da essi ricavate, destinati all'uso in applicazioni portatili. Parte 2: Sistemi al litio

SR EN 60335-2-29:2005/ EN 60335-2-29:2004- Apparecchi elettrici d'uso domestico e similare - Sicurezza - Parte 2-29: Norme particolari per caricabatterie

SR EN 60335-1:2012/A15:2021/ EN 60335-1:2012/A15:2021 - Apparecchi elettrici d'uso domestico e similare - Sicurezza - Parte 1: Norme generali

SR EN ISO 11681-2:2022/ EN 11681-2:2022 - Macchine forestali. Requisiti di sicurezza e prove per motoseghe portatili. Parte 2: Motoseghe per la manutenzione degli alberi

SR EN 55014-1:2021/ EN 55014-2021 - Compatibilità elettromagnetica. Requisiti per elettrodomestici, utensili elettrici e apparecchi simili. Parte 1: Emissione

SR EN 55014-2:2021/ 55014-2:2021 – Compatibilità elettromagnetica. Requisiti per elettrodomestici, utensili elettrici e apparecchi simili. Parte 2: Immunità. Norma di famiglia di prodotti e

Direttiva 2000/14/CE - (modificata dalla direttiva 2005/88/CE) - Emissioni acustiche nell'ambiente esterno

Direttiva 2006/42/CE - relativa alle macchine - immissione sul mercato delle macchine

Direzione 2014/30/UE - sulla compatibilità elettromagnetica (GD 487/2016 sulla compatibilità elettromagnetica, aggiornato 2019);

Direttiva 2011/65/UE dell'8 giugno 2011, modificata dalla direttiva 2015/863/UE, Allegato 2 - sulla restrizione dell'uso di determinate sostanze pericolose nelle apparecchiature elettriche ed elettroniche.

Altri standard o specifiche utilizzati:

- **SR EN ISO 9001** - Sistema di Gestione della Qualità
- **SR EN ISO 14001** - Sistema di Gestione Ambientale
- **SR ISO 45001:2018** - Sistema di gestione della salute e sicurezza sul lavoro.

- Nome del marchio e del produttore: ZSI Co. Ltd.

Nota: la documentazione tecnica è di proprietà del produttore.

Nota: questa dichiarazione è coerente con l'originale.

Periodo di validità: 10 anni dalla data di approvazione.

Luogo e data di emissione: **Craiova, 03.12.2025**

Anno di applicazione della marcatura CE: **2025**

Numero di registrazione: **1509/03.12.2025**

Persona autorizzata e firma:

Ing. Stroe Marius Catalin
Direttore Generale di
SC RURIS IMPEX SRL



DICHIARAZIONE DI CONFORMITÀ CE

Produttore: SC RURIS IMPEX SRL

Bvd . Decebalu, no. 111, Edificio amministrativo, Craiova, Dolj, Romania

Obiettivo. 0351 464 632, www.ruris.ro, info@ruris.ro

Rappresentante autorizzato: Ing. Stroe Marius Catalin – Direttore Generale

Persona autorizzata per il fascicolo tecnico: Ing. Alexandru Radoi – Direttore della progettazione della produzione

Descrizione del prodotto: Motosega a batteria : strumento utilizzato per tagliare e modellare il legno in edilizia, nelle falegnamerie e nelle abitazioni.

Prodotto: Motosega a batteria

Numero di serie del prodotto: AASF00200001XXRUR2624E (dove AA rappresenta le ultime due cifre dell'anno di fabbricazione, i caratteri 5 e 7 sono il numero di lotto, i caratteri 7-12 sono il numero del prodotto)

Tipò: RURIS

Modello: 2624e

Motore: elettrico, con spazzole

Velocità: 3600 giri/min

Lunghezza della rotaia: 300mm

Batteria: Li-Ion 20V 4 Ah (non inclusa nel prodotto)

Livello di potenza sonora misurato: 92 dB(A) Livello di potenza sonora garantito: 95 dB(A)

Livello di potenza acustica è certificato da TUV SUD Certification and Testing con rapporto n. 704032404780-00/26.07.2024 in conformità alle disposizioni della Direttiva 2000/14/CE modificata dalla Direttiva 2005/88/CE e SR EN ISO 3744:2011.

Noi, SC RURIS IMPEX SRL Craiova, in qualità di produttore, in conformità alla direttiva 2000/14/CE (modificata dalla direttiva 2005/88/CE), HG 1756/2006 - sulla limitazione delle emissioni acustiche nell'ambiente prodotte dalle apparecchiature destinate all'uso all'esterno degli edifici, abbiamo verificato e certificato la conformità del prodotto alle norme specificate e dichiariamo che è conforme ai requisiti principali.

Il sottoscritto Stroe Catalin, rappresentante del produttore, dichiara sotto la propria responsabilità che il prodotto è conforme alle seguenti norme e direttive europee:

- **Direttiva 2000/14/CE (modificata dalla direttiva 2005/88/CE)** – Emissioni acustiche nell'ambiente esterno
- **SR EN ISO 3744:2011** - Acustica. Determinazione dei livelli di potenza sonora emessi dalle sorgenti di rumore mediante la misurazione della pressione sonora
- **Direttiva 2006/42/CE** - relativa alle macchine - immissione sul mercato delle macchine
- **Direttiva 2014/30/UE** sulla compatibilità elettromagnetica (GD 487/2016 sulla compatibilità elettromagnetica, aggiornata al 2019);

Direttiva 2011/65/UE dell'8 giugno 2011, modificata dalla direttiva 2015/863/UE, Allegato 2 - sulla restrizione dell'uso di determinate sostanze pericolose nelle apparecchiature elettriche ed elettroniche

Altri standard o specifiche utilizzati:

- **SR EN ISO 9001** - Sistema di Gestione della Qualità
- **SR EN ISO 14001** - Sistema di Gestione Ambientale
- **SR ISO 45001:2018** - Sistema di gestione della salute e sicurezza sul lavoro.

Nota: la documentazione tecnica è di proprietà del produttore.

Nota: questa dichiarazione è coerente con l'originale.

Periodo di validità: 10 anni dalla data di approvazione.

Luogo e data di emissione: **Craiova, 03.12.2025**

Anno di applicazione della marcatura CE: **2025**

Numero di registrazione: **1510/03.12.2025**

Persona autorizzata e firma:

Ing. Stroe Marius Catalin
Direttore Generale della Ruris Impex SRL



The image shows a handwritten signature in blue ink that reads "Stroe" and a circular official stamp. The stamp contains the text "RURIS IMPEX SRL" and "ROMANIA" around the perimeter, with a central emblem.

Akumulátorová řetězová pila RURIS 2624E



1. ZAVEDENÍ	2
2. BEZPEČNOSTNÍ POKYNY	2
3. TECHNICKÉ ÚDAJE	5
4. PŘEHLED STROJE	5
5. BEZPEČNOSTNÍ OPATŘENÍ PROTI ZPĚTNÉMU VRHU	5
6. MONTÁŽNÍ NÁVOD	6
7. UŽIVATELSKÁ PŘÍRUČKA	7
8. OBECNÉ POKYNY PRO ŘEZÁNÍ	7
9. ČIŠTĚNÍ A ÚDRŽBA	9
10. PROHLÁŠENÍ O SHODĚ	10

1. ZAVEDENÍ

Vážený zákazníku!

Děkujeme vám za vaše rozhodnutí zakoupit produkt RURIS a za důvěru, kterou jste v naši společnost vložili ! RURIS působí na trhu od roku 1993 a za tuto dobu se stala silnou značkou, která si vybudovala reputaci dodržováním svých slibů, ale také neustálými investicemi zaměřenými na pomoc zákazníkům se spolehlivými, efektivními a kvalitními řešeními.

Jsmo přesvědčeni, že si náš produkt oceníte a budete se z jeho výkonu těšit po dlouhou dobu. RURIS svým zákazníkům nenabízí pouze stroje, ale kompletní řešení. Důležitým prvkem ve vztahu se zákazníkem je poradenství před i po prodeji, zákazníci RURIS mají k dispozici celou síť partnerských prodejen a servisních míst.

Abyste si zakoupený produkt mohli užívat, pečlivě si přečtěte uživatelskou příručku. Dodržováním pokynů si zaručíte jeho dlouhodobé používání.

Společnost RURIS neustále pracuje na vývoji svých produktů, a proto si vyhrazuje právo na změny, mimo jiné jejich tvaru, vzhledu a výkonu, aniž by byla povinná tuto skutečnost předem sdělit.

Ještě jednou děkujeme, že jste si vybrali produkty RURIS!











Informace a podpora zákazníků:

Telefon: 0351.820.105

e-mail: info@ruris.ro

2. BEZPEČNOSTNÍ POKYNY

2.1. VAROVÁNÍ NA STROJI

	Varování! Nebezpečí!		Pozor na zpětný ráz.
	Používejte ochranné pomůcky na ruce.		Používejte motorovou pilu oběma rukama.
	Ochrana proti opotřebení sluch		Ochranná pracovní obuv .
	Práce ochrana		Přečtěte si manuál.
	Neobsluhujte jednou rukou.		Nevystavujte dešti .
	Označení CE		

2.2. VAROVÁNÍ

Před použitím motorové pily si přečtěte a dodržujte všechna varování, upozornění a pokyny v tomto návodu.



POZNÁMKA: Následující bezpečnostní informace nepokrývají všechny možné podmínky a situace, které mohou nastat. Přečtěte si celou uživatelskou příručku. Nedodržení pokynů a bezpečnostních informací může vést k vážnému zranění nebo smrti.

OBECNÁ BEZPEČNOSTNÍ PRAVIDLA

USCHOVEJTE TYTO BEZPEČNOSTNÍ POKYNY.

VAROVÁNÍ: Nepoužívejte motorovou pilu, dokud si nepřečtete tento návod k obsluze a neseznámíte se s bezpečnostními, provozními a údržbovými pokyny.

BEZPEČNOST NA PRACOVIŠTI

- Udržujte své pracovní místo čisté a dobře osvětlené.
- Nepoužívejte elektrické nářadí ve výbušném prostředí, například v přítomnosti kapalných paliv, plynů nebo par. Elektrické nářadí vytváří jiskry, které mohou palivové plyny nebo páry zapálit.
- Udržujte děti a přihlízející v dostatečné vzdálenosti. Všichni návštěvníci a domácí mazlíčci by měli být drženi v bezpečné vzdálenosti od pracovního prostoru.
- Nedovolte dětem nebo neproškoleným osobám používat tento stroj.
- Nevystavujte elektrické nářadí dešti ani vlhkosti. Pokud se do něj dostane voda, zvyšuje se riziko úrazu elektrickým proudem.
- Nemanipulujte s nástrojem mokřima rukama.
- Nikdy nedovolte dětem obsluhovat zařízení. Nikdy nedovolte dospělým obsluhovat zařízení bez řádných instrukcí.
- Vždy používejte ochranné brýle a masku.
- Dlouhé vlasy svažte nad úroveň ramen, aby se nezachytily o pohyblivé části.
- Nevystavujte stroj dešti, skladujte jej uvnitř.
- Nepracujte za špatných světelných podmínek.
- Udržujte všechny části těla v dostatečné vzdálenosti od pohyblivých částí stroje.
- Noste dlouhé kalhoty, ochranné boty a rukavice. Vyhněte se volnému oblečení a šperkům, které by se mohly zachytit o pohyblivé části stroje.
- Netlačte na stroj silou.
- Nepoužívejte zařízení naboso, v sandálech nebo nevhodné obuvi. Používejte ochrannou obuv.
- Při používání motorové pily udržujte pevný postoj a rovnováhu.
- Nepoužívejte nářadí, pokud spínač není funkční.
- Udržujte všechny kolemjdoucí, děti a domácí zvířata v odstupu alespoň 50 metrů. Nepoužívejte tento přístroj, pokud jste unavení, nemocní nebo pod vlivem alkoholu, drog či léků.
- Udržujte všechny části těla v dostatečné vzdálenosti od pohyblivých částí a všech horkých povrchů nářadí.
- Před každým použitím zkontrolujte pracovní prostor. Odstraňte všechny předměty, jako jsou kameny, rozbité sklo, hřebíky, dráty nebo provázky, které by mohly být strojem vymrštěny nebo zachyceny.
- Používejte pouze originální náhradní díly a příslušenství od výrobce. Použití jiných dílů může představovat nebezpečí nebo způsobit poškození produktu.
- Nářadí napájené z baterií nemusí být zapojeno do elektrické zásuvky; je vždy připraveno k použití. Buďte si vědomi potenciálních nebezpečí, když nářadí napájené z baterií nepoužíváte nebo když měníte příslušenství. Dodržování tohoto pravidla snižuje riziko úrazu elektrickým proudem, požáru nebo vážného zranění osob.
- Před prováděním údržby nebo čištění stroje vyjměte nebo odpojte baterii.
- Nevhazujte baterie do ohně, články mohou explodovat. Zkontrolujte místní předpisy, kde naleznete případné speciální pokyny k likvidaci.
- Neotevírejte ani nepoškozujte baterie. Uvolněný elektrolyt je korozivní a může dráždit oči nebo kůži. Při požití může být toxický.
- Neumisťujte nářadí napájené bateriemi ani jejich baterie do blízkosti ohně nebo zdrojů tepla. Snižíte tím riziko výbuchu.
- Baterii nedrťte, neupouštějte ani nepoškozujte. Nepoužívejte baterii ani nabíječku, která upadla nebo byla vystavena silnému nárazu.
- Nemiřte nástrojem na lidi ani domácí zvířata.
- Pokud se nástroj nepoužívá, měl by být uložen uvnitř na suchém a uzamčeném místě mimo dosah dětí.

- S nástrojem zacházejte opatrně. Pro vysoký výkon udržujte nástroj v čistotě. Dodržujte pokyny pro správnou údržbu.
- Abyste snížili riziko úrazu elektrickým proudem, nevystavujte stroj dešti ani jej nepoužívejte na mokřem povrchu. Skladujte jej v interiéru.
- Uchovejte si tyto pokyny. Často se k nim vraťte a používejte je k zaškolení ostatních, kteří mohou tento stroj používat.
- Udržujte děti mimo pracovní prostor a pod dohledem zodpovědné dospělé osoby.
- Nedovolte dětem obsluhovat nástroj.

OSOBNÍ BEZPEČNOST

NEOBSLUHUJTE řetězovou pilu jednou rukou! Obsluha jednou rukou představuje riziko vážného zranění obsluhy, pomocníků nebo kolemjdoucích. Řetězová pila je určena pro použití oběma rukama.

Používejte ochrannou obuv, dobře padnoucí oblečení, ochranné brýle a ochranu očí, sluchu a hlavy.

NEDOVOLEJTE jiným osobám v blízkosti motorové pily při jejím startování nebo řezání. Udržujte kolemjdoucí a zvířata mimo pracovní prostor.

NEZAČÍNEJTE s kácením , dokud si nezajistíte volný pracovní prostor, stabilní postoj a zřízenou únikovou cestu od spadlého stromu.

Během provozu držte všechny části těla v dostatečné vzdálenosti od řetězové pily.

Před spuštěním motoru zkontrolujte, zda se řetězová pila nedotýká jiných předmětů.

NEPOUŽÍVEJTE řetězovou pilu, pokud je poškozená, nesprávně seřízená nebo není zcela smontovaná a řádně zajištěná. Zkontrolujte, zda se řetězová pila po uvolnění spouště zastaví.

Při řezání malých keřů a stromků buďte mimořádně opatrní, protože tenké materiály mohou být zachyceny nožem a vymrštěny směrem k vám nebo vás mohou vyvést z rovnováhy.

Při řezání napjatých větví dávejte pozor na zpětný ráz , abyste po uvolnění napětí nenarazili na dřevěná vlákna.

Rukojeti musí být vždy suché, čisté a bez oleje nebo směsi s palivem.

Používejte motorovou pilu pouze v dobře větraných prostorách.

NEPOUŽÍVEJTE řetězovou pilu, pokud nejste proškoleni.

Veškeré zásahy do elektrické řetězové pily, které nejsou uvedeny v bezpečnostních a údržbářských pokynech v uživatelské příručce, smí provádět pouze kvalifikovaný personál v autorizovaném servisním středisku RURIS.

Při přepravě řetězové pily používejte ochranný kryt kotouče.

NEPOUŽÍVEJTE řetězovou pilu v blízkosti hořlavých kapalin nebo plynů, ať už uvnitř nebo venku. Nebezpečí výbuchu a/nebo požáru.

POUŽÍVEJTE SPRÁVNÝ NÁSTROJ: Řezte pouze dřevo. Nepoužívejte motorovou pilu k žádnému jinému účelu, než ke kterému je určena. Například nepoužívejte motorovou pilu k řezání plastu, zdiva nebo jiných stavebních materiálů.

Ti, kteří používají motorovou pilu poprvé, by měli absolvovat praktické školení od zkušeného uživatele o používání motorové pily a ochranných pomůcek.

Nepokoušejte se držet řetězovou pilu jednou rukou. Reakční síly nelze ovládat a riskujete ztrátu kontroly nad řetězovou pilou. Nebezpečí sklouznutí lišty a řetězu nebo jejich zpětného rázu do větve nebo kmene.

Dávejte si pozor na prach a toxické aerosoly (jako je řezný prach nebo olejové aerosoly z mazání řetězu). Chraňte se vhodným způsobem.

POUŽITÍ A ÚDRŽBA

- Seznamte se s nástrojem. Pečlivě si přečtěte návod k obsluze, seznamte se s jeho použitím a omezeními a s potenciálními nebezpečími spojenými s tímto strojem.
- Zkontrolujte, zda pohyblivé části nejsou nesprávně vyrovnány nebo zaseknuté, zda nejsou poškozené nebo zda nedošlo k dalšímu poškození náradí. Pokud je náradí poškozené, nechte ho před použitím opravit.
- Netlačte na elektrické náradí silou. Používejte elektrické náradí správně pro daný účel.
- Před prováděním jakýchkoli úprav, výměnou příslušenství nebo uložením elektrického náradí odpojte baterii od elektrického náradí.
- Před použitím nástroje zkontrolujte jeho funkčnost.
- Udržujte řezací nůž ostrý a čistý
- Nepoužívejte nástroj, pokud nemá čitelný výstražný štítek.
- Používejte elektrické náradí v souladu s těmito pokyny a s ohledem na pracovní podmínky. Použití elektrického náradí k jiným účelům, než ke kterým je určeno, může vést k nebezpečné situaci.

VAROVÁNÍ: Při přepravě nebo servisu jednotky vždy odpojte baterii.

3. TECHNICKÉ ÚDAJE

Motor	Elektrický, s kartáči
Baterie	Li-Ion 20V 4 Ah (není součástí balení)
Port baterie	1
Rychlost	3600 ot/min
Délka kolejnice	12" (300 mm)
Maximální délka řezu	275 mm
Řetěz	3/8 1.1
Rychlost řetězu	7 m/s
Systém napínání řetězu	Tlačítko SDS - rychlé napnutí řetězu bez použití nářadí
Objem olejové nádrže	210 ml
Systém mazání řetězu	Automatický
Vibrace zvládnání	F:a = 2,85 m/s ² , R:a = 2,18 m/s ²
Čistá hmotnost s příslušenstvím	9 kg

4. PŘEHLED STROJE

1. Podpěrná drápka
2. Páka řetězové brzdy
3. Přední rukojeť
4. Zadní rukojeť
5. Odemykáč tlačítko (bezpečnostní)
6. Tlačítko Zap/Vyp (ZAP/VYP)
7. Víčko olejové nádrže
8. Kryt řetězového kola
9. Upevňovací šroub krytu řetězového kola
10. Napínací šroub řetězu
11. Ukazatel hladiny oleje v řetězu

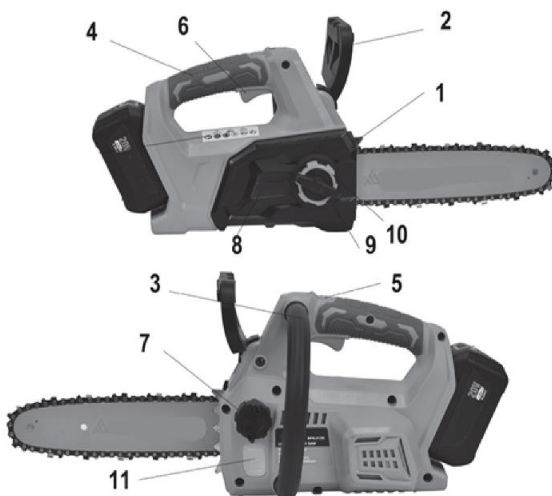

Obrázky slouží pouze pro informační účely, dodavatel si vyhrazuje právo provádět konstrukční a funkční změny stroje prezentovaného v této příručce.

Baterie využívá výhod funkce „α UP-Innovation RURIS“. Tato funkce pomáhá baterii, když dosáhne kritické hranice vybití.

Ruris přišel s inovací v systému článků uvnitř baterie, díky které lze baterii po dlouhé době vybití dobít. Uživatelé RURIS si tak mohou užít spolehlivosti a inovací RURIS. Po skladování se doporučuje nabíjení v intervalu 6 měsíců až 1 roku.

5. BEZPEČNOSTNÍ OPATŘENÍ PROTI ZPĚTNÉMU VRHU

K ZPĚTNÉMU VRHU může dojít, pokud se ŠPIČKA nebo KONEC pilového kotouče dotkne jakéhokoliv předmětu, nebo pokud dřevo v řezu sevře a přiskřípne řetěz.

Kontakt s hrotem může někdy vyvolat extrémně rychlou reakci, kdy se čepel vymrští nahoru a zpět směrem k obsluze.

BLOKOVÁNÍ řetězu na SPODNÍ STRANĚ lišty může pilu TÁHNOUT dopředu, směrem od obsluhy.

VAZÁNÍ řetězu podél HORNĚJÍ ČÁSTI lišty může pilu rychle ZATLAČIT zpět směrem k obsluze.

Kterákoli z těchto reakcí může způsobit, že se pila vymkne kontrole a způsobí vážné zranění.

Základní znalost zpětného rázu může snížit nebo eliminovat efekt překvapení. Překvapení je jednou z příčin nehod.

Při práci s motorovou pilou držte pilu pevně oběma rukama, pravou ruku na zadní rukojeti a levou ruku na přední rukojeti. Uchopte motorovou pilu pevně prsty kolem rukojetí. Pevný úchop pomáhá snížit zpětný ráz a udržet kontrolu nad pilou. Nepouštějte ji.



Zkontrolujte, zda se v oblasti, kterou řežete, nenacházejí žádné překážky. Nedovolte, aby se špička pilového listu dotkla kmenů, větví nebo jiných překážek, do kterých by mohla motorová pila narazit při používání.

Nesahejte příliš daleko a neřežte nad úrovní ramen.

Dodržujte pokyny výrobce pro ostření a údržbu řetězu.

Používejte pouze náhradní čepel a řetězy specifikované výrobcem nebo ekvivalentní.

POZNÁMKA: Řetězy s nízkým zpětným rázem jsou ty, které spadají do rozsahu výkonu při zpětném rázu.

VAROVÁNÍ: Zpětný ráz může způsobit nebezpečnou ztrátu kontroly nad motorovou pilou a může způsobit vážné nebo smrtelné zranění obsluhy nebo osob v blízkosti. Buďte neustále ostražití. Zpětný ráz nebo sevření představuje při používání motorové pily velké nebezpečí a je hlavní příčinou většiny nehod.

Pozornost na:

Rotací zpětný ráz (obr. 2)

A = dráha zpětného rázu, B = plocha účinku zpětného rázu

Reakce při zatlačení (uzamčení zpětného rázu) a tahu (obr. 3)

A = tahání, B = pevné předměty, C = tlačení

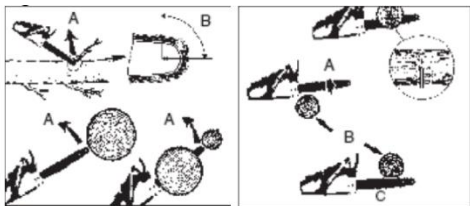

6. MONTÁŽNÍ NÁVOD

Při manipulaci s pilou a řetězem používejte rukavice; tyto části jsou ostré.

Nedotýkejte se řetězu ani jej nenastavujte, když je motor v chodu. Řetěz je velmi ostrý, proto při údržbě řetězu vždy používejte rukavice, abyste předešli zranění.

Použití řetězu a lišty (obr. 4-5)

Odpojte baterii motorové pily.

Otočte pojistnou knoflík na krytu řetězu proti směru hodinových ručiček a sejměte knoflík i s pouzdem.

Sejměte kryt řetězu.

Natáhněte řetěz do smyčky a narovnejte případné zkroucené oblasti. Řezné zuby by měly směřovat ve směru otáčení řetězu. Pokud směřují opačným směrem, smyčku otočte.

Umístěte ozubené čepy řetězového pohonu do drážky lišty, jak je znázorněno.

Umístěte řetěz tak, aby na zadní straně čepel byla smyčka.

Přidržte řetěz na liště a umístěte smyčku kolem pastorku.

Upevněte čepel v jedné rovině s montážní plochou tak, aby čepy čepel byly na dlouhé drážce čepel.

POZNÁMKA: Při umísťování lišty na čepy lišty se ujistěte, že je seřizovací čep zasunut do otvoru v liště pro napnutí řetězu.

Nainstalujte kryt řetězu.

Nasadte zpět kryt řetězu a pojistný kolík; Otáčením knoflíku ve směru hodinových ručiček utáhněte kryt hnacího řetězového kola. Pás by se měl stále volně pohybovat pro nastavení napětí.

Úplně uvolněte napnutí řetězu otáčením napínacího kola ve směru hodinových ručiček, dokud řetěz pevně neusadí na liště s hnacími výstupky v drážce lišty.

Zvedněte špičku vodicí čepel a zkontrolujte, zda není ohnutá.

Uvolněte špičku vodicí lišty a otočte napínák řetězu o půl otáčky ve směru hodinových ručiček. Postup opakujte, dokud se ohýbání zcela nezmění.

Uchopte špičku vodicí lišty a utáhněte pojistný šroub krytu řetězu.

Řetěz je správně napnutý, když se spodní část vodicí lišty již neohýbá, je bezpečně napnutý a lze jej otáčet rukou bez odporu nebo zasekávání.

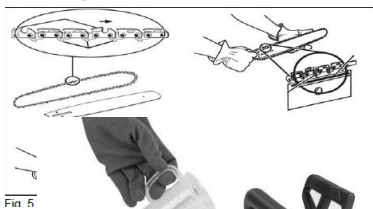
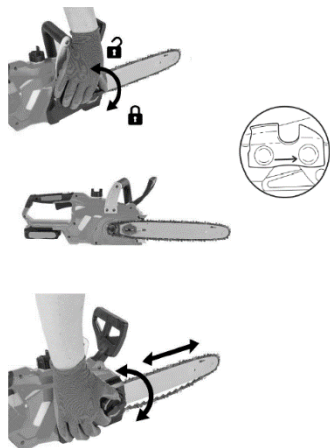

Fig. 6

POZNÁMKA: Pokud je řetěz příliš napnutý, nebude se otáčet. Mírně povolte pojistnou knoflík krytu řetězu a otočte kolečko napínáku řetězu o čtvrt otáčky proti směru hodinových ručiček. Zvedněte špičku vodicí lišty a znovu utáhněte pojistný šroub krytu řetězu. Ujistěte se, že se řetěz otáčí bez zadrhávání.

Oil na mazání řetězu. (Obr. 6)

Před spuštěním motorové pily musí být nádrž naplněna olejem na řetězy RURIS M-POWER.

K mazání řetězu nikdy nepoužívejte použitý olej.

Chcete-li naplnit nádržku na olej na řetěz motorové pily, odšroubujte víčko plnicího otvoru. Při plnění dbejte na to, aby se do oleje nedostaly nečistoty. Hladinu oleje lze kontrolovat průzorem.

7. UŽIVATELSKÁ PŘÍRUČKA

Ujistěte se, že :

- Před prvním použitím baterii plně nabijte.
- Naplňte nádrž olejem na řetěz.
- Zkontrolujte, zda je řezací zařízení správně namontováno a zajištěno.
- Dlouhodobé vystavení hlukovému znečištění může vést k trvalému poškození sluchu.

7.1 ZAPNUTÍ A VYPNUTÍ ELEKTRICKÉ PILY

VAROVÁNÍ Umístěte své tělo nalevo od linie pily. Nikdy nedržte pilu ani řetěz mezi nohama ani se nenaklánějte nad linii pily.

Spuštění elektrické pily

Zkontrolujte, zda je pojistný šroub krytu řetězu bezpečně upevněn v krytu řetězu.

Ujistěte se, že v blízkosti pilového kotouče nebo řetězu nejsou žádné předměty ani překážky, které by s nimi mohly přijít do kontaktu .

Zajistěte bateriový blok v portu pro motorovou pilu (obr. 7).

Stiskněte tlačítko uvolnění (5) a stiskněte spouště (6) (obr. 8).

Podržte stisknuté tlačítko spouště, uvolněte tlačítko zámku a pokračujte ve stisknutí tlačítka spouště, aby motorová pila běžela bez zastavení.

Zastavení motorové pily.

POZNÁMKA: Je normální, že se řetěz po uvolnění spouště ještě několik okamžiků pohybuje.

Chcete-li řetězovou pilu zastavit, uvolněte spoušť.

Po uvolnění tlačítka spouště se tlačítko zámku automaticky vrátí do uzamčené polohy.

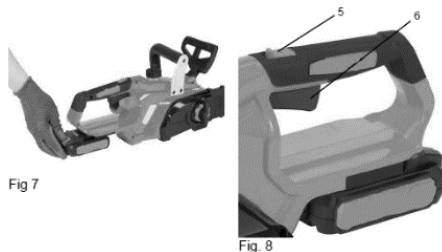

7.2 AKTIVACE ŘETĚZOVÉ BRZDY

Před každým použitím zkontrolujte správnou funkci brzdy řetězu (obr. 9). Brzdu řetězu aktivujete otáčením levé ruky kolem přední rukojeti a zatlačením páky brzdy řetězu/ochrany ruky hřbetem ruky směrem k liště, zatímco se řetěz rychle otáčí. Mějte obě ruce neustále na rukojeti pily (1) .

Vraťte brzdu řetězu do polohy RUN (CHOD) uchopením horní části páky brzdy řetězu/ochrany ruky a zatažením směrem k přední rukojeti (2).



Fig. 9

8. OBECNÉ POKYNY PRO ŘEZÁNÍ

kácení

Kácení je termín pro úplné pokácení stromu. Malé stromy o průměru do 15–18 cm se obvykle kácejí jedním řezem. U větších stromů je nutné ořezat pařezy. Pařezy určují směr, kterým strom padne.

Kácení stromů:

Varování: Před zahájením řezání je nutné naplánovat a vyčistit únikovou cestu (A). Úniková cesta musí vést dozadu a diagonálně, v opačném směru pádu, jak je znázorněno na obr. 10a.

Varování: Při kácení stromu na svažitém terénu musí obsluha motorové pily zůstat proti proudu, protože je velmi možné, že se strom po pokácení skutálí z kopce .

Poznámka: Směr pádu (B) je řízen zarážkou. Před provedením řezu si prostudujte polohu větších větví a přirozený sklon stromu, abyste určili směr pádu stromu.

Varování: Nekácejte stromy za silného nebo proměnlivého větru, nebo pokud existuje riziko poškození. Poradte se s lesním odborníkem. Nekácejte stromy, pokud existuje riziko nárazu do elektrického vedení; před kácením informujte energetickou společnost.

Obecná doporučení pro kácení stromů:

Kácení se obecně skládá ze dvou hlavních řezných operací: závitování (C) a provádění řezu pro kácení (D). Nejprve provedte horní závitový řez (C) na straně stromu směřující ve směru pádu (E). Dbejte na to, abyste neřezali příliš

hluboko do kmene. Vrchní část (C) musí být dostatečně hluboká, aby vytvořila dostatečně silný a pevný pant (F). Vrchní část musí být dostatečně široká, aby co nejdéle vedl pád stromu.

VAROVÁNÍ:

Neprocházejte před stromy s páskou. Řez pro kácení (D) provedte na opačné straně stromu a 3–5 cm nad okrajem odbočky (C) (obr. 10 b).

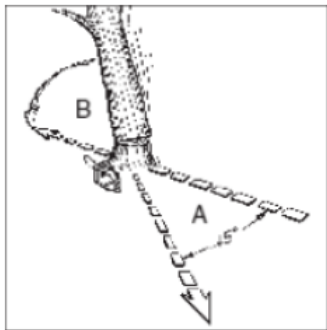

Fig 10a

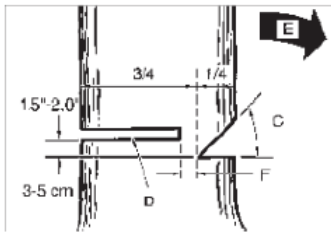

Fig 10b

Neřežte kmen úplně. Vždy ponechte pant. Pant vede strom. Pokud je kmen úplně proříznutý, směr pádu již není kontrolován.

Vložte klín nebo páku do řezu dostatečně dlouho předtím, než se strom stane nestabilním a začne se pohybovat. Tím zabráníte zaseknutí kotouče v řezu, pokud špatně odhadnete směr pádu. Před tlačáním pokáceného stromu se ujistěte, že v jeho dosahu nejsou žádné přihlížející.

Varování: Před provedením finálního řezu se ujistěte, že se v oblasti nenacházejí žádné přihlížející, zvířata ani překážky.

Kácení dřeva:

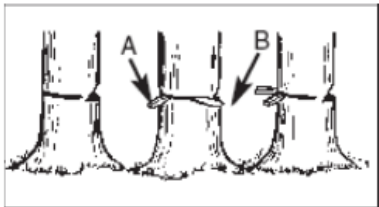

Fig 10c

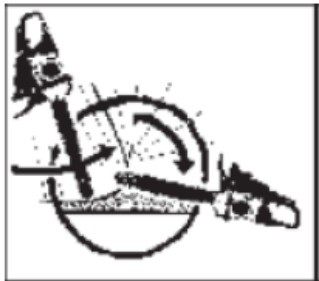

Fig 10d

Použijte dřevěné nebo plastové klíny (A), abyste zabránili zachycení lišty nebo řetězu (B) v řezu. Klíny také regulují pád (obr. 10c).

V případě, že průměr řezaného dřeva přesahuje délku kotouče, provedte dva řezy, jak je znázorněno na obrázku (obr. 10d).

VAROVÁNÍ: Když se řez při kácení přiblíží k pantu, strom by měl začít padat. Jakmile strom začne padat, vyjměte pilu z řezu, vypněte motor, odložte motorovou pilu a opusťte oblast únikovou cestou (obr. 10a).

Čištění poboček

Odvětvení je proces odstraňování větví z pokáceného stromu. Před rozřezáním (rozřezáním) na kusy neodstraňujte podpůrné větve (obr. 11).

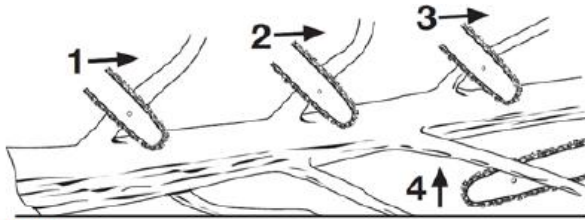

Fig 11

Větve pod napětím by se měly řezat zdola nahoru, aby se zabránilo ohnutí vodítka řetězu.

VAROVÁNÍ: Neřežte větve, když stojíte na kmeni stromu.

řezání

Řezání je rozřezání spadlého stromu na kusy. Při řezání na svahu se ujistěte, že máte pevný postoj a stůjte nad stromem. Pokud je to možné, měl by být strom podepřen tak, aby řezaný konec neležel na zemi. Pokud je strom podepřen na obou koncích a má být řezán uprostřed, proveďte řez až do středu stromu a poté řežte pod ním. Tím zabráníte zachycení lišty a řetězu ve stromu. Při řezání se vyhněte řezání s řetězem v zemi, protože by se tím řetěz rychle otupil. Při řezání na svahu vždy stůjte nad svahem.

Kmen podepřen po celé délce. Řez shora (horní řez), vyhněte se zařezávání do země (obr. 12 a).

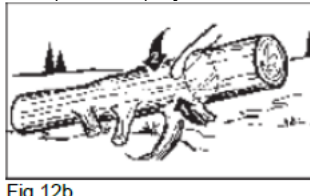
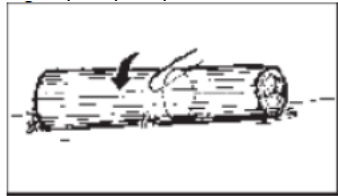

Fig 12a

Fig 12b

Kmen podepřený na jednom konci. Nejprve řežte zesponu (spodní řez) do 1/3 průměru kmene, aby se zabránilo rozštěpení. Poté řežte shora (horní řez), abyste dosáhli prvního řezu a zabránili sevření (obr. 12b).

Kmen podepřený na obou koncích. Nejprve odřízněte 1/3 průměru kmene shora, abyste zabránili roztržení. Poté řežte zesponu, abyste dosáhli prvního řezu a zabránili sevření (obr. 12c).

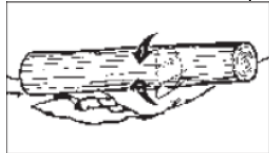

Fig 12c

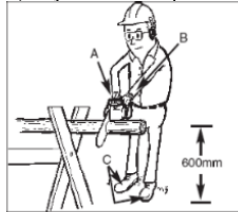

Fig 13

POZNÁMKA: Nejlepším způsobem, jak kmen při řezání podepřít, je použití kozlíku. Pokud to není možné, měl by být kmen zvednut a podepřen pařezy nebo podpěrnými kladami. Ujistěte se, že je uříznutý kmen pevně podepřen.

Krájení pomocí kozy na kladě.

Pro osobní bezpečnost a snadné řezání je správná poloha při svislém řezání nsmírně důležitá (obr. 13).

Vertikální řezání:

- Během řezání držte pilu pevně oběma rukama a napravo od těla.
- Levou ruku držte co nejrovněji.
- Postavte se na obě nohy.

Varování: Při řezání pilou se ujistěte, že jsou řetěz a kotouč řádně namazané.

9. ČIŠTĚNÍ A ÚDRŽBA

Mazání pastorku na špičce vodící lišty:

Varování: Ozubené kolo vodítka řetězu je již namazané. Nedostatečné mazání ozubeného kola, vodítka řetězu a vodítka řetězu sníží výkon a způsobí zadření a předčasné poškození vodítka.

Doporučuje se mazat horní pastorek po 25 hodinách používání nebo týdně, podle toho, co nastane dřívě. Před mazáním vždy důkladně očistěte horní pastorek vodící lišty.

Varování: Při manipulaci s pilou a řetězem je nutné používat ochranné rukavice.

Stiskněte spínač do polohy OFF a poté odpojte baterii.

Poznámka: Pro mazání horního ozubeného kola není nutné demontovat řetěz. Mazání lze provést na pracovišti.

Údržba vodících čepelí

Většinu problémů s vodící lištou lze předejít jednoduše správnou údržbou řetězu. Nedostatečné mazání vodící lišty a provoz pily s příliš napnutým řetězem přispívá k rychlému opotřebení lišty. Pro minimalizaci opotřebení vodící lišty doporučujeme následující postupy údržby lišty.

Varování: Během údržby je nutné používat ochranné rukavice. Neprovádějte údržbu na horkém motoru.



Nevhazujte elektrická, průmyslová elektronická zařízení a jejich součásti do domovního odpadu! Informace o OEEZ. S ohledem na ustanovení OUG 195/2005 - o ochraně životního prostředí a OUG 5/2015. Spotřebitelé by měli při předávání elektroodpadu zvážit následující pokyny:

- Spotřebitelé jsou povinni neodhadovat elektroodpad (EEZ) jako netříděný komunální odpad a tento EEZ sbírat odděleně.

- Sběr tohoto odpadu nazývaného (OEEZ) bude probíhat prostřednictvím Veřejné sběrné služby v každém kraji a prostřednictvím sběrných středisek organizovaných hospodářskými subjekty oprávněnými ke sběru OEEZ. Informace poskytuje Správa fondu životního prostředí www.afm.ro nebo věstník Evropské unie.

- Spotřebitelé mohou odevzdat elektroodpad zdarma na výše uvedených sběrných místech.

10. PROHLÁŠENÍ O SHODĚ

PROHLÁŠENÍ O SHODĚ ES



Výrobce: SC RURIS IMPEX SRL

Bvd. Decebal, nr. 111, Administrativní budova, Craiova, Dolj, Rumunsko

Cíl. 0351 464 632, www.ruris.ro, info@ruris.ro

Zplnomocněný zástupce: Ing. Stroe Marius Catalin – generální ředitel

Pověřená osoba pro technickou dokumentaci: Ing. Alexandru Radoi – vedoucí výrobního designu

Popis produktu: Akumulátorová řetězová pila – nástroj používaný k řezání a tvarování dřeva ve stavebnictví, truhlářských dílnách a domácnostech.

Produkt: Akumulátorová řetězová pila

Sériové číslo produktu: AASF00200001XXRUR2624E (kde AA představuje poslední dvě číslice roku výroby, znaky 5 a 7 jsou číslo šarže, znaky 7–12 jsou číslo produktu)

Typ: RURIS

Model: 2624e

Motor: Elektrický, s kartáči

Rychlost: 3600 ot/min

Délka kolejničky: 300mm

baterie: Li-Ion 20V 4 Ah (není součástí balení)

My, SC RURIS IMPEX SRL Craiova, výrobce, jsme v souladu s nařízením GD 1029/2008 - o podmínkách uvádění strojních zařízení na trh, směrnici 2006/42/ES - bezpečnostní požadavky, normou EN ISO 12100:2010 - Strojní zařízení. Bezpečnost, směrnici 2011/65/EU ze dne 8. června 2011 o omezení používání některých nebezpečných látek v elektrických a elektronických zařízeních, ve znění směrnice 2015/863/EU, příloha 2, směrnici 2014/30/EU o elektromagnetické kompatibilitě (GD 487/2016 o elektromagnetické kompatibilitě, aktualizováno 2019), certifikovali shodu výrobku se stanovenými normami a prohlašujeme, že splňuje hlavní požadavky na bezpečnost, neohrožuje život, zdraví, bezpečnost práce a nemá negativní vliv na životní prostředí.

Níže podepsaný Stroe Catalin, zástupce výrobce, prohlašuje na vlastní odpovědnost, že výrobek splňuje následující evropské normy a směrnice:

SR EN ISO 12100:2011 / EN ISO 12100:2010 - Bezpečnost strojních zařízení. Základní pojmy, obecné principy návrhu. Základní terminologie, metodologie. Technické principy

SR EN 62841-1:2016 / IEC 62841-1:2014 – Ruční nářadí s elektrickým pohonem, přenosné nářadí a zahradní stroje. Bezpečnost. Část 1: Všeobecné požadavky

SR EN 62841-1:2016/A11:2022/ EN 6284-1:2015/A11:2022 – Ruční nářadí s elektrickým motorem, přenosné nářadí a zahradní stroje. Bezpečnost. Část 1: Všeobecné požadavky

SR EN 62841-4-1:2020/ EN 62841-4-1:2020- Ruční elektromechanické nářadí, přenosné nářadí a zahradní stroje. Bezpečnost. Část 4-1: Zvláštní požadavky na řetězové pily

SR EN 61058-1-1:2017/ EN 61058-1-1:2018- Spínače pro spotřebiče. Část 1-1: Požadavky na mechanické spínače

SR EN 61000-4-2:2009/ IEC 61000-4-2:2008 – Elektromagnetická kompatibilita (EMC). Část 4-2: Zkušební a měřicí techniky. Zkouška odolnosti vůči elektrostatickému výboji.

SR EN 62133-2:2017/ 62133-2:2017- Alkalické a jiné nekasilové akumulátory - Bezpečnostní požadavky na přenosné uzavřené akumulátory a baterie z nich vyrobené, určené pro použití v přenosných aplikacích. Část 2: Lithiové systémy

SR EN 60335-2-29:2005/ EN 60335-2-29:2004- Elektrické spotřebiče pro domácnost a podobné účely - Bezpečnost - Část 2-29: Zvláštní požadavky na nabíječky baterií

SR EN 60335-1:2012/A15:2021/ EN 60335-1:2012/A15:2021- Elektrické spotřebiče pro domácnost a podobné účely - Bezpečnost - Část 1: Všeobecné požadavky

SR EN ISO 11681-2:2022/ EN 11681-2:2022- Lesnické stroje. Bezpečnostní požadavky a zkoušky pro přenosné řetězové pily. Část 2: Řetězové pily pro údržbu stromů

SR EN 55014-1:2021/ EN 55014-2021 - Elektromagnetická kompatibilita. Požadavky na domácí spotřebiče, elektrické nářadí a podobné přístroje. Část 1: Emise

SR EN 55014-2:2021/ 55014-2:2021 –Elektromagnetická kompatibilita. Požadavky na domácí spotřebiče, elektrické nářadí a podobné přístroje. Část 2: Odolnost. Norma pro skupinu výrobků e

Směrnice 2000/14/ES – (ve znění směrnice 2005/88/ES) – Emise hluku ve venkovním prostředí

Směrnice 2006/42/ES – o strojních zařízeních – uvádění strojních zařízení na trh

Směr 2014/30/EU - o elektromagnetické kompatibilitě (GD 487/2016 o elektromagnetické kompatibilitě, aktualizováno 2019);

Směrnice 2011/65/EU ze dne 8. června 2011, ve znění směrnice 2015/863/EU, příloha 2 – o omezení používání některých nebezpečných látek v elektrických a elektronických zařízeních.

Další použité normy nebo specifikace:

- **SR EN ISO 9001** - Systém managementu kvality
- **SR EN ISO 14001** - Systém environmentálního managementu
- **SR ISO 45001:2018** - Systém managementu bezpečnosti a ochrany zdraví při práci.

- Značka a název výrobce: ZSI Co. Ltd.

Poznámka: Technická dokumentace je majetkem výrobce.

Poznámka: Toto prohlášení je v souladu s originálem.

Doba platnosti: 10 let od data schválení.

Místo a datum vydání: **Craiova, 03.12.2025**

Rok použití označení CE: **2025**

Registrační číslo: **1509/03.12.2025**

Oprávněná osoba a podpis:

Ing. Stroe Marius Catalin
Generální ředitel
SC RURIS IMPEX SRL

PROHLÁŠENÍ O SHODĚ ES

Výrobce: SC RURIS IMPEX SRL

Bvd. Decebal, nr. 111, Administrativní budova, Craiova, Dolj, Rumunsko

Cíl. 0351 464 632, www.ruris.ro, info@ruris.ro

Zplnomocněný zástupce: Ing. Stroe Marius Catalin – generální ředitel

Pověřená osoba pro technickou dokumentaci: Ing. Alexandru Radoi – vedoucí výrobního designu

Popis produktu: Akumulátorová řetězová pila - nástroj používaný k řezání a tvarování dřeva ve stavebnictví, truhlářských dílnách a domácnostech.

Produkt: Akumulátorová řetězová pila

Sériové číslo produktu: AASF00200001XXRUR2624E (kde AA představuje poslední dvě číslice roku výroby, znaky 5 a 7 jsou číslo šarže, znaky 7–12 jsou číslo produktu)

Typ: RURIS

Model: 2624e

Motor: Elektrický, s kartáči

Rychlost: 3600 ot/min

Délka kolejniče: 300mm

baterie: Li-Ion 20V 4 Ah (není součástí balení)

Naměřená hladina akustického výkonu: 92 dB(A) Zaručená hladina akustického výkonu: 95 dB(A)

Hladina akustického výkonu je certifikována společností TÜV SÜD Certification and Testing zprávou č. 704032404780-00/26.07.2024 v souladu s ustanoveními směrnice 2000/14/ES ve znění směrnice 2005/88/ES a normy SR EN ISO 3744:2011.

My, **SC RURIS IMPEX SRL Craiova** jako výrobce, jsme v souladu se **směrnicí 2000/14/ES** (ve znění směrnice 2005/88/ES), **HG 1756/2006** - o omezení emisí hluku do životního prostředí produkovaných zařízeními určenými k

použití mimo budovy, ověřili a certifikovali shodu výrobku se stanovenými normami a prohlašujeme, že splňuje hlavní požadavky.

Níže podepsaný Stroe Catalin, zástupce výrobce, prohlašuje na vlastní odpovědnost, že výrobek splňuje následující evropské normy a směrnice:

- **Směrnice 2000/14/ES (ve znění směrnice 2005/88/ES)** – Emise hluku ve venkovním prostředí
- **SR EN ISO 3744:2011** - Akustika. Stanovení hladin akustického výkonu vyzařovaných zdrojů hluku pomocí akustického tlaku
- **Směrnice 2006/42/ES** – o strojních zařízeních – uvádění strojních zařízení na trh
- **Směrnice 2014/30/EU** o elektromagnetické kompatibilitě (GD 487/2016 o elektromagnetické kompatibilitě, aktualizováno 2019);

Směrnice 2011/65/EU ze dne 8. června 2011, ve znění směrnice 2015/863/EU, příloha 2 – o omezení používání některých nebezpečných látek v elektrických a elektronických zařízeních

Další použité normy nebo specifikace:

- **SR EN ISO 9001** - Systém managementu kvality
- **SR EN ISO 14001** - Systém environmentálního managementu
- **Norma ISO 45001:2018** - Systém řízení bezpečnosti a ochrany zdraví při práci.

Poznámka: Technická dokumentace je majetkem výrobce.

Poznámka: Toto prohlášení je v souladu s originálem.

Doba platnosti: 10 let od data schválení.

Místo a datum vydání: **Craiova, 03.12.2025**

Rok použití označení CE: **2025**

Registrační číslo: **1510/03.12.2025**

Oprávněná osoba a podpis:

Ing. Stroe Marius Catalin
Generální ředitel Ruris Impex SRL

